

Équipements professionnels de
haute qualité depuis 1969

bedrunka+hirth

Workplace up to date – mehr Raum zum Arbeiten





Armoires à tiroirs



MRS®



Systèmes de transport et de stockage CNC



Etablis



Equipement supérieur



Workraster- le structuré



Workergo- le polyvalent



Workline - le plus haut



Etabli charge lourde - le plus fort



Autres postes de travail



Plateaux



ESD



Système de logistique mobile



Armoires à portes battantes et coulissantes



Assises et rayonnages



Vestiaires



Innovation - Compétence - Autonomie

Paul Bedrunka + Otto Hirth

1969

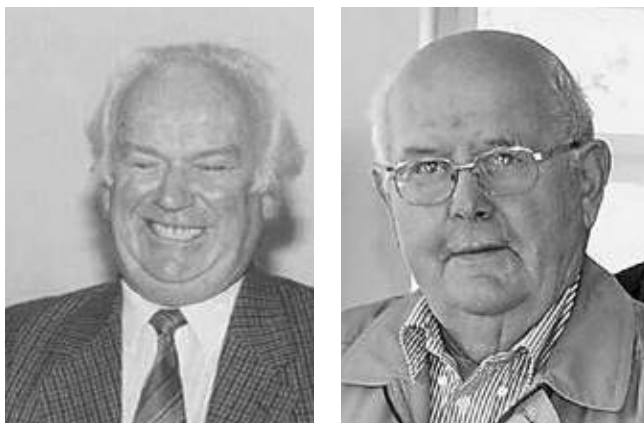

Tout a commencé avec un petit atelier à Bräunlingen. Au début, les deux créateurs Paul Bedrunka et Otto Hirth employaient six personnes. L'équipement de production était constitué de quelques perceuses, ponceuses et appareils de soudage, et une cisaille-guillotine. Comme il n'y avait pas de grues ni de chariots élévateurs à cette époque, les tôles et les tubes étaient déchargés à la main lorsqu'ils étaient livrés. Les tubes étaient rentrés dans le bâtiment un par un à travers la fenêtre. Ce qui plaçait fréquemment les employés devant des défis importants. Sur la surface de production de quelques mètres carrés, nous avons tout d'abord fabriqué des châssis de table à réglage par manivelle. Le travail des tôles était entièrement réalisé sans commande électrique. Ensuite, elles étaient peintes à la main à la peinture humide. La livraison des produits était assurée par un seul petit camion.

M. Hirth était principalement actif au service commercial et s'assurait que le carnet de commandes était toujours suffisamment plein, pendant que M. Bedrunka coordonnait et surveillait la production. À cette époque, la plupart des clients étaient situés dans un rayon d'environ 100 km. Lorsque le nouveau bâtiment fut construit dans la rue Gießnaustraße en 1982/83, il y eut plus de surface pour la production et l'administration. Au fil des ans, d'autres bâtiments furent ajoutés sur le site. Le nombre d'employés, le parc machines et les possibilités de développer les marchés en Allemagne ne cessaient de croître. Au cours des années suivantes, la palette de produits de l'entreprise fut constamment étendue. En 1985, Ludwig Kellner devint gérant. De nos jours, ce sont 100 collaborateurs qui travaillent sur une surface d'exploitation d'environ 8000 mètres carrés.

Directeur Ludwig Kellner

1985



La numérisation transforme notre entreprise : actuellement, la surface de production et le service d'expédition sont pleins à craquer. Les temps des solutions provisoires indispensables et de la location de sites de secours sont désormais terminés. Le premier coup de truelle a été donné au printemps 2018.

À temps pour ses 50 ans, nous pourrions profiter de plus de place dans notre nouveau bâtiment d'entreprise à 3 étages et un hall de production supplémentaire. Cette décision était nécessaire pour la production et la logistique désormais numérisées, mais aussi elle pose également d'excellentes bases pour les nouvelles lignes de productions, un marketing modernisé pour Internet et des emplois supplémentaires.

Nous sommes passés très tôt aux systèmes numériques en réseau et avons associé les armoires, tables de travail et rayonnages de haute qualité, « made in Germany » à des composants de la technologie de l'information et de la communication.

Des systèmes et solutions sont adaptés au profil exigé d'Industrie 4.0 et nous permettent d'accroître constamment notre chiffre d'affaires et le nombre de nos employés. Le commerce en ligne prend de plus en plus d'ampleur, et avec lui, la nécessité de disposer d'une logistique interne parfaitement numérisée.

Nos clients configurent leurs systèmes sur Internet ou nous confient la conception de l'aménagement d'un site professionnel complet. Les données sont directement importées en production, accompagnent la production des armoires et tables de travail depuis la découpe des tôles jusqu'à la livraison et la mise en place, sans oublier le montage.

1982

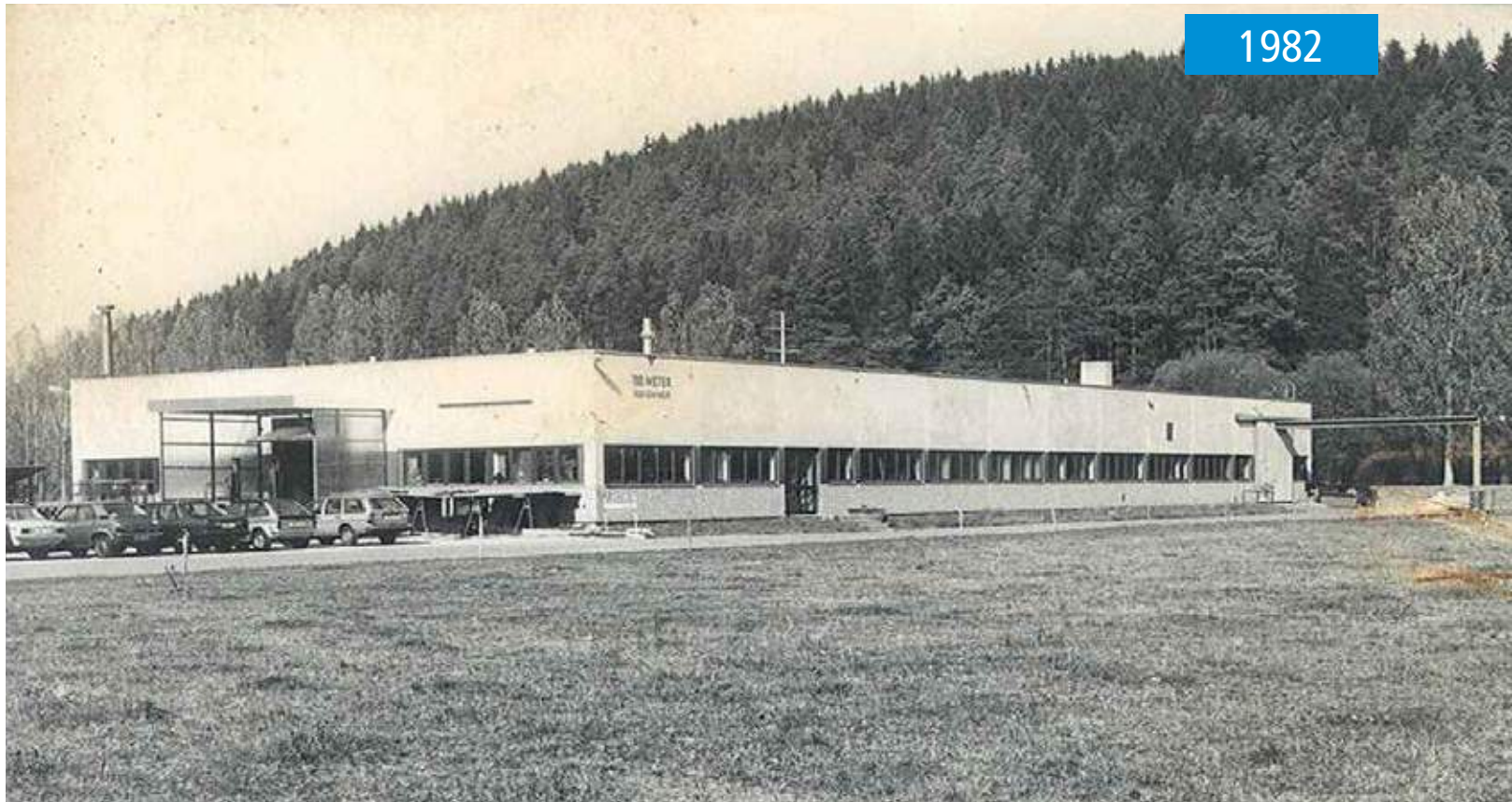

2019



Configurateur en ligne

Configurateur d'armoire à tiroirs En quelques clics, votre armoire de rêve

Notre nouveau configurateur d'armoires à tiroirs est encore plus clair et plus convivial : en quelques étapes, traversez toutes les options de la gamme de nos produits.

Le système intelligent calcule en arrière-plan, offre des explications supplémentaires et résume la sélection dans tous ses détails techniques et avec illustrations.

La boîte de dialogue du configurateur propose des compartimentages plastiques et métalliques, des caoutchoucs cannelés et des tapis antidérapants. Quelques clics plus tard, les tiroirs sont équipés de manière à ce que chaque élément ait clairement sa place.

Comment fonctionne le configurateur :

- Sélectionnez le type d'armoire de base (fixe ou mobile)
- Sélectionnez la série requise et la hauteur utile
- Définir les tiroirs (hauteurs et charges en fonction du domaine d'application)
- Sélectionnez un bâti et des tiroirs adaptés avec nos 16 couleurs standards
- Équipements supplémentaires tels que des compartimentages, du caoutchouc cannelé et des tapis antidérapants pour optimiser votre armoire



Rendez vous sur notre site pour
consulter notre configurateur:
www.bedrunka-hirth.de



Bientôt disponible

Nouveau configurateur d'établissements sur notre site internet.

Les principes de l'entreprise



QUALITÉ

- Tôles et tubes en acier de haute qualité
- Longue durée de vie des produits
- Les produits sont réalisés sur commande
- Optimisation de votre chaîne de valeurs
- Développement de produits selon les perspectives de pointe

MARQUE
PROPRE

DÉLAIS DE
LIVRAISON COURTS

COMMERCE

- Proximité avec les clients, contact personnel
- Conseils compétents sur place
- Identification illimitée avec le fabricant
- Stock des modèles en promotion courants chez le revendeur
- Communication des tendances du marché

SOLUTIONS
PERSONNALISÉES

PERSONNEL
COMPÉTENT

INDIVIDUEL

- Solutions personnalisées, 15 couleurs standard
- Fabrication sur mesure pour votre site de production et de stockage
- Coopération à tous les niveaux opérationnels
- La connaissance des produits permet de trouver la solution aux problèmes du client

GRANDE
QUALITÉ

GRANDE
FLEXIBILITÉ

CONCEPTION

- Conseil et analyse sur place
- Solutions personnalisées pour vos exigences
- Programme de conception en 3D et bibliothèque exhaustive
- Solutions professionnelles, rapides et simples en 3D

CONSULTATION
EXHAUSTIVE

PROCHE DES
REVENDEURS

Nous sommes certifiés



Équipements professionnels de haute qualité

Gamme de produits



PRODUITS

Vous pourrez consulter ici notre large gamme de produits.

Depuis 50 ans, nous fabriquons à Bräunligen, en Forêt Noire, des produits pour l'agencement des industriels, artisans et prestataires de service. Nous concevons nos produits selon les perspectives de pointe. Nous utilisons uniquement des tôles et tubes en acier de haute qualité pour que les produits soient conformes aux exigences maximales et résistent aux fortes sollicitations.

Avec nos produits et nos prestations, nous accompagnons nos clients dans l'optimisation de leur valeur ajoutée en fabrication, montage et service. Outre les armoires à tiroirs et les établis ainsi que les systèmes logistiques mobiles disponibles en différents modèles, nous fabriquons des systèmes de postes de travail ergonomiques dotés de nombreux composants.

Notre gamme comprend également des systèmes de stockage CNC et de transport, avec des éléments CNC propres qui peuvent être positionnés simplement selon les besoins.

En matière d'armoires à tiroirs, tous les tiroirs de 736 mm de profondeur peuvent être ouverts intégralement et sont équipés de guidages à roulements. Les tiroirs de 50 mm en hauteur de façade supportent

jusqu'à 70 kg, les tiroirs à partir de 75 mm de hauteur en façade peuvent supporter de 100 à 300 kg.

La solution à couvercle sur nos armoires à tiroirs électroniques « Tool Server Modular » TSM® à gestion totale du stock est protégée par l'Office européen des brevets. Ce système à armoires hautes et servantes à outils normales peut être utilisé partout où le contrôle d'accès est nécessaire. Chaque tiroir et même chaque sous-compartiment est verrouillé par un couvercle électromagnétique, est fonctionnel 24 h/24 et est équipé d'un dispositif de stockage et commande électronique. La gamme de produits a été complétée au cours des années passées par une spirale automatique et un tambour automatique.



Secteurs d'activité

- **Industrie** : dans la construction de machines et d'installations, ou dans l'industrie métallurgique, la robustesse de nos produits de haute qualité est très appréciée.
- **Commerce/artisanat** : du simple établi aux tables d'emballage, en passant par les chariots d'atelier, nos produits simplifient le travail.
- **Ateliers pédagogiques et établissement publics** : des postes de travail de groupe jusqu'aux meubles de bureau, en passant par les établis, nous sommes dans la place.
- **Chimie/pharmacie** : dans les laboratoires de recherche et de développement, nos systèmes de postes de travail sont particulièrement appréciés.
- **Automobile/aéronautique** : Bedrunka+Hirth est une marque connue dans l'industrie aéronautique et automobile ainsi que dans la course automobile.
- **Électronique/appareils électriques** : avec nos postes de travail ESD sécurisés et nos accessoires ESD, nous sommes parfaitement équipés en produits conducteurs.

« Les principes de l'ordre, de la sécurité et de l'ergonomie ont été intégrés à large échelle dans l'évolution de ces postes de travail et garantissent un flux de matériel optimal et l'allègement des charges de travail pour les employés. »



Industrie 4.0 - Nous proposons des systèmes innovants

i4.0

INDUSTRIE 4.0

Mise en réseau intelligente des machines et des processus.

TSM®

Une armoire à tiroirs intelligente dotée d'une gestion électronique des stocks, avec un logiciel nouveau, moderne, basé sur Windows. Chaque tiroir ou porte est à verrouillage électromagnétique et se déverrouille à l'aide du logiciel une fois que l'article à prélever a été enregistré. Le logiciel peut gérer jusqu'à 99 modules. Vous trouverez plus d'informations pages 20/21.

SYSTÈMES DE POSTES DE TRAVAIL

Au sein de l'entreprise, les employés en entreprise font quotidiennement face à des tâches éprouvantes et à des lourdes charges corporelles. Pour conserver à long terme la compétitivité de l'entreprise, et même pour l'améliorer, il faut mieux exploiter les ressources à disposition. C'est pour cela que nous proposons les systèmes intelligents de postes de travail. Par exemple, les tables pour charges lourdes de la gamme « powerline », d'une capacité de charge de 600 ou 900 kg. Elle s'adapte à l'utilisateur par un réglage électrique de la hauteur.

AP 4.0

« AP 4.0 » (ou poste de travail 4.0), une association innovante d'un poste de travail ergonomique d'emballage et de montage, assiste l'employé en logistique par exemple en lui fournissant une image sur le plan de travail afin de le guider de manière fiable. Ces avantages techniques de la réalité augmentée associés aux avantages indubitables des instructions, contrôles et documentations dans la logistique, placent le partenaire de coopération au premier plan. Voyez par vous-même dans quelle mesure les systèmes ergonomiques et innovants du futur diminueront le stress des employés, réduiront les erreurs et augmenteront la qualité du processus.



Postes de travail du futur

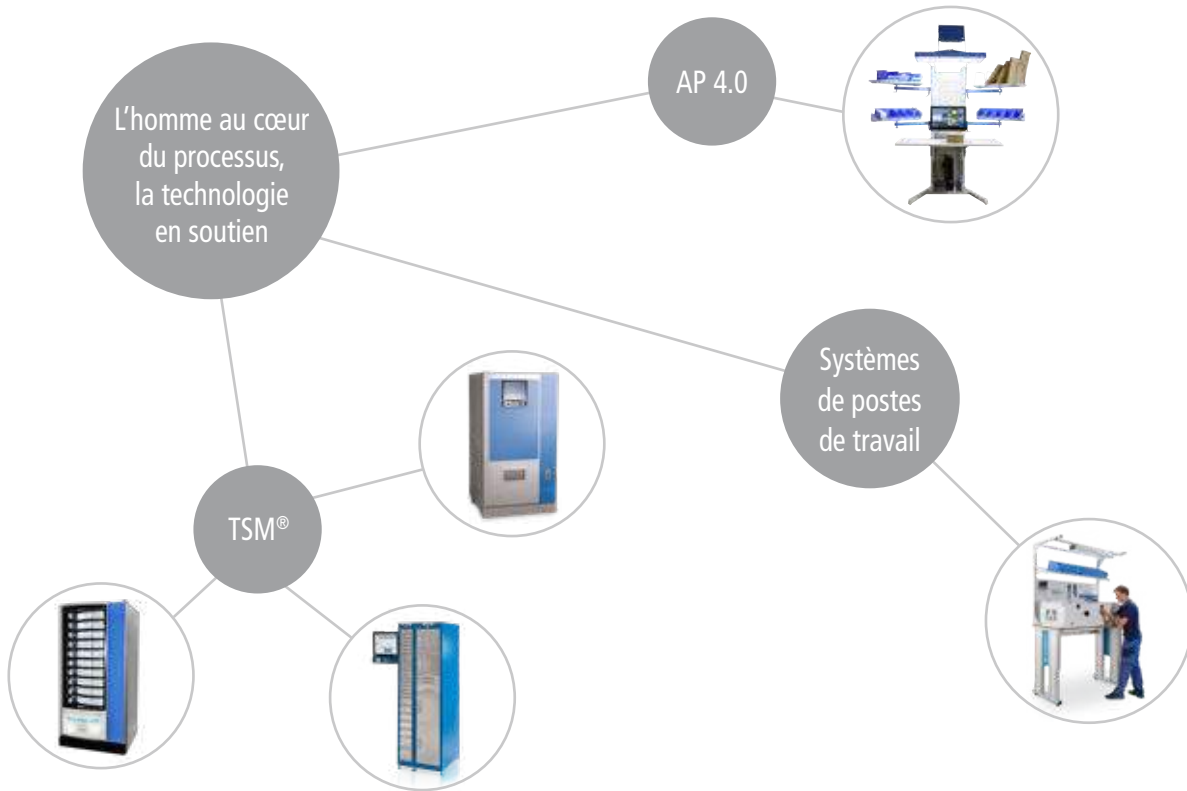

Poste de travail 4.0



i4.0

INDUSTRIE 4.0

Mise en réseau intelligente des machines et des processus.

Nous sommes passés très tôt aux systèmes numériques en réseau et avons associé les armoires, tables de travail et rayonnages de haute qualité, « made in Germany » à des composants de la technologie de l'information et de la communication.

C'est ainsi que par exemple, le poste de travail 4.0, abrégé en « AP 4.0 », a vu le jour. Le poste de travail 4.0 que nous avons développé mise sur l'ergonomie cognitive et peut être intégré individuellement aux processus existants dans le montage et la logistique.

L'épine dorsale du système est le logiciel de traitement d'images reposant sur une base de données intelligente qui associe la production réelle à des composants virtuels et numériques, et transforme les processus même complexes en concepts simples, structurés, maîtrisables et contrôlables. Avec la caméra 3D à projecteur en complément et un logiciel pour la commande gestuelle, les processus sont surveillés.

Les erreurs pendant les processus complexes de montage et de logistique sont détectées dès qu'ils surviennent et sont immanquablement évités grâce à la coopération étroite entre le collaborateur et le système informatique. En outre, cela allège considérablement la complexité de travail

pour le collaborateur.

- Enregistrement rapide et sécurisé des paramètres
- Respect constant des critères de qualité
- Réduction des coûts de personnel et des retours
- Qualité éprouvée et contrôlée à 100 %
- Documentation simple
- Maîtrise de la complexité
- Délai d'apprentissage de quelques minutes
- Flexibilité dans la planification du personnel



Ergonomie cognitive - La maîtrise de tâches complexes

En raison des variantes sans cesse croissantes et des exigences accrues en matière de qualité, le stress psychique lié au fait de connaître et d'exécuter parfaitement les différentes étapes de travail augmente et ce, de plus en plus. Par la simple mise en place d'une notice visuelle, chaque collaborateur sait à tout moment quelle étape de travail il doit accomplir avec l'article correspondant. Grâce au contrôle visuel, le collaborateur est soulagé des instructions de montage complexes. Il est ainsi possible d'éviter de monter un composant incorrect dans un ordre incorrect.

Nous veillons à l'ergonomie en proposant un établi ajustable en hauteur. L'association d'un logiciel intelligent et d'un poste de travail ergonomique permet aux collaborateurs de travailler de manière plus productive. Le système d'assistance est exploité tout au long de la chaîne de création de valeur : de la réception des marchandises jusqu'à leur sortie de stock en passant par le montage. Les opportunités s'étendent d'une pure identification jusqu'au contrôle entièrement équipé à la réception des marchandises avec une sélection d'échantillons liés au fournisseur. Selon les demandes des clients, ces modules sont réunis au sein d'un système unique.

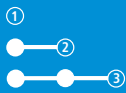

GUIDE



CONTRÔLE



VALIDATION



DOCUMENTATION



TSM[®] - Tool Server Modular

i4.0

INDUSTRIE 4.0

Mise en réseau intelligente des machines et des processus.

Vos avantages :

- Grande facilité d'utilisation
- Approvisionnement sûr
- Répartition individuelle, également possible avec couvercles individuels
- Le tiroir et le couvercle déverrouillés s'affichent sur l'écran LCD
- Réduction des coûts de personnel
- Utilisable partout là où un contrôle d'accès est nécessaire
- Nombreuses combinaisons possibles
- Le système fonctionne de manière autonome avec sa propre unité de calcul
- Restrictions d'accès personnalisables
- Exploitation maximale grâce au principe d'entrepôt chaotique
- Prélèvement partiel possible
- Pas de stocks non contrôlés dans les tiroirs
- Conservation adaptée et triée des articles et des outils

Tool-Server-Modular (TSM[®])

La commande est entièrement réalisée par un logiciel de stock et de gestion. Grâce à un concept à tiroirs modulaire, TSM[®] s'adapte à vos souhaits. Les modules peuvent être associés entre eux dans des combinaisons personnalisées. TSM[®] est compatible avec TSS[®]. Les deux systèmes se complètent sur toute la ligne par une diversité imbattable de variantes et de combinaisons possibles. Le logiciel est le même, ce qui permet sans souci un équipement ultérieur ou supplémentaire.



Vidéo sur le logiciel



...le système de stockage modulaire et innovant pour petites pièces

L'automatisation dans la gestion des outils progresse sans cesse. Tool-Server-Modular vous permet de gérer vos outils de manière bien plus simplifiée et plus efficace. Les coûts pour la mise à disposition, gestion et consommation des outils et petits articles sont fortement réduits quand notre système de stock d'outils est installé. Une meilleure position envers les concurrents de l'industrie de fabrication entraîne une augmentation des coûts et force l'entreprise à optimiser des processus de production. Seules les entreprises qui possèdent un système logistique interne professionnel peuvent garantir un processus de production rationalisé. Notre distribution entièrement automatique d'outils vous assiste dans la gestion professionnelle d'outils. Grâce à un concept à tiroirs modulaire, nous nous adaptons à vos souhaits. Jusqu'à 100 modules peuvent être associés entre eux dans une combinaison personnalisée.

Responsable produits TSM®



Tobias Heine

tobias.heine@bedrunka-hirth.de

Mobile : +49 172 / 86 88 113

Domaine d'activités :

- Conseil et analyse réelle sur site
- Mise en service et formation sur site
- Assistance technique via télémaintenance
- Traitement des réparations
- Assistance technique à la clientèle
- Offres



LA GAMME DE PRODUITS TSM®

- Armoires à tiroirs (différents modèles)
- Spirale automatique
- Tambour automatique



CATALOGUE DE PRODUITS



Demandez notre catalogue TSM® « Tool-Server-Modular ». Informez-vous sur les systèmes innovants par Bedrunka+Hirth et laissez-vous convaincre par l'unique qualité issue de la Forêt Noire.

HiPerCab®

i4.0

INDUSTRIE 4.0

Mise en réseau intelligente des machines et processus.

Système d'armoire adaptatif

La nouvelle génération d'armoires à tiroirs

Bräunlingen/Stuttgart, février 2019. – Les nouvelles armoires à tiroirs HiPerCab® (High Performance Cabinet), que le fabricant Bedrunka+ Hirth présente comme innovation au salon LogiMAT à Stuttgart (du 19 au 21 février), sont faciles d'utilisation et permettent de restreindre les accès aux personnes non autorisées. Via l'écran tactile, le chemin mène facilement et de manière ciblée au bon tiroir dans lequel le matériel est stocké en toute sécurité et présenté à l'utilisateur. L'accès reste refusé à ceux qui ne peuvent pas s'identifier.

„Le cœur du nouveau système d'armoires est son logiciel“, explique Daniel Vogt, responsable du département conception et développement chez Bedrunka+ Hirth. Qu'il s'agisse d'une interface utilisateur multilingue permettant une sélection de la langue en allemand, anglais et français ou d'une identification de l'utilisateur à l'aide d'un code PIN et d'une puce RFID. L'entreprise de la Forêt-Noire équipe ses systèmes d'armoires de haute qualité de composants informatiques qui offrent une réelle valeur ajoutée. La base de données des utilisateurs enregistre à qui et quand l'accès a été accordé. Les options d'accès peuvent être limitées dans le temps, retirées ou simplement supprimées.

L'écran tactile est situé sur le bord supérieur de l'armoire.

Les tiroirs à verrouillage électromécanique sont mis à disposition en trois étapes. Tout d'abord, le système entre-ouvre les tiroirs auxquels l'utilisateur à accès. En appuyant sur un tiroir autorisé, celui-ci s'ouvre complètement. Les autres tiroirs restent à disposition. Dans la troisième étape, le tiroir souhaité peut être complètement ouvert (extension complète).

Tous les autres restent verrouillés, „pour des raisons de sécurité“, comme l'explique Daniel Vogt. La capacité de charge des tiroirs individuels peut atteindre 100kg. Après le retrait, le système s'assure que le tiroir est repoussé lentement puis refermé.

Le HiPerCab® est disponible avec différents équipements dans les versions Medium et Premium et en tant que module complémentaire, initialement en largeurs de 705 et 1005 mm et en hauteurs de 1019 et 1219 mm.

Bedrunka + Hirth propose le système d'armoires avec les mêmes possibilités de division que l'armoire à tiroirs classique. Cela s'applique également aux autres caractéristiques des systèmes d'armoires „made in Germany“. Comme d'habitude, la façade des armoires peut être colorée individuellement, par exemple selon les couleurs d'entreprise de l'utilisateur.



HiPerCab®

Détails techniques

- Écran tactile
- Interface utilisateur multilingue via la sélection de la langue en allemand, anglais et français
- Identification de l'utilisateur par code PIN et puce RFID
- Double utilisation des fréquences RFID à 13,56 MHz et 125 kHz
- La norme RFID personnalisée peut être étendue grâce à des mises à jour
- Appairage simple avec des câbles standard, alimentation secteur requise
- Base de données utilisateur globale de l'entreprise pour tous systèmes d'armoires existants de l'entreprise
- Option d'enregistrement et d'évaluation détaillée des événements
- Compartimentage identique au modèle classique armoire à tiroirs



Testé selon les normes et directives suivantes

- Norme DIN 5054 | Armoires à tiroirs en acier - conceptions, Exigences fonctionnelles et de sécurité, tests, évaluation
- Directive basse tension 2014/35/UE
- Directives CEM 2014/30/UE
- Directive sur les équipements radio 2014/53/UE
- Directives RoHS 2011/65/UE

- EN 55011:2016+A1:2017
- EN 61000-3-2:2014
- EN 61000-3-3:2013
- EN 61000-6-2:2005+AC:2005
- EN 61000-6-4:2007+A1:2011
- EN 300330:2017
- EN 50581:2012 (RoHS2)



CATALOGUE DES PRODUITS



Demandez notre brochure HiPerCab®. Découvrez les systèmes innovants de Bedrunka+Hirth et laissez-vous convaincre par la qualité unique de la Forêt-Noire !

Salle d'exposition «Artwerkstatt»

Pour voir les produits de près



Vous avez besoin d'une formation ?
N'hésitez pas et prenez dès maintenant rendez-vous avec nous.

Formations et séminaires pour revendeurs et clients finaux

En tant que client de Bedrunka+Hirth, vous pouvez augmenter considérablement votre efficacité si vous exploitez pleinement la diversité de vos possibilités. Les formations fournissent des connaissances spécialisées détaillées pour les revendeurs et utilisateurs.

- Entreprise commerciale
- Séminaire de vente avec formation sur le catalogue
- Connaissances techniques sur les produits
- Planifications en 3D

Locaux d'exposition en Allemagne :

- **1** | Sud: 78199 Bräunlingen
- **2** | Centre: 42899 Remscheid
- **3** | Nord-Est: 99869 Günthersleben-Wechmar

Dans nos salles d'exposition, vous pouvez voir toute la diversité de nos produits.



Nouveauté



En tournée avec des produits et des innovations

Avec un camion spécialement acheté et conçu de manière appropriée, nous venons à votre rencontre. Le camion est équipé d'un mélange de nouveaux développements innovants et de best-sellers pour documenter toute la gamme et la variété des combinaisons des produits B+H. L'objectif est de créer une véritable expérience comme sur un salon avec le road show.

Formations et séminaires pour revendeurs spécialisés et clients finaux

En tant que client Bedrunka+Hirth, vous pouvez améliorer considérablement votre efficacité si vous connaissez la variété des utilisations possibles. Les formations fournissent des connaissances spécialisées détaillées aux revendeurs et aux utilisateurs.

- Organisation commerciale
- Séminaire de vente avec formation catalogue
- Connaissance technique des produits
- Planification 3D

1 Bräunlingen



Salle d'exposition „SUD“ à Bräunlingen
Gießnaustraße 8 | 78199 Bräunlingen

2 Remscheid



Salle d'exposition „Centre“ à Remscheid
Barmer Str. 62A | 42899 Remscheid

3 Gotha



Salle d'exposition NORD-EST À GOTHA
Am Oberried 4 | 99869 Günthersleben-Wechmar



Production



SERVICE

Pour toute question et tout problème technique, nous sommes à votre entière disposition.

Nous développons et produisons avec un parc de machines à la pointe de la technologie. Outre les robots à poinçonner, à fileter, les installations de découpe au laser et le centre de cintrage entièrement automatisé, la fabrication est optimisée par des robots soudeurs. Une installation entièrement automatique de pulvérisation par poudrage donnera de la couleur à votre poste de travail.

Bedrunka+Hirth s'engage à avoir un comportement respectueux de l'environnement. Afin de préserver les ressources (matières premières, énergie, eau), nous incitons et motivons tous les collaborateurs à adopter un comportement responsable. Bedrunka+Hirth évite les risques de pollution pour l'environnement, réduit ses déchets et respecte les réglementations environnementales applicables. En outre, tous les collaborateurs sont impliqués dans l'amélioration des aspects liés à la qualité et à l'environnement dans l'entreprise. Nous offrons à nos collaborateurs des perspectives permanentes et à long terme.

- Centre de cintrage entièrement automatisé
- Presse à plier hydraulique avec changeur d'outils automatique
- Cisailles à guillotine à pilotage numérique
- Machines à poinçonner et à gruger
- Machines à cintrer à commande CNC
- Automate revolver à poinçonner à commande CNC
- Automate au laser
- Robot de soudage
- Dispositifs pour le soudage par points
- Installation à revêtement par poudrage, entièrement automatique avec convoyeur circulaire
- Zone de montage

Assistance téléphonique pour les équipements professionnels



S.A.V.

- Conseil et analyse sur place
- Produits supplémentaires
- Prestations supplémentaires
- Gestion des réclamations
- Installation et formation sur site



Avez-vous besoin de conseils?

Prenez rendez-vous aujourd'hui avec nos représentants. Vous pouvez trouver les contacts sur notre page d'accueil.



+49 (0)771/ 9201-0



info@bedrunka-hirth.de

C'est en connaissant votre avis que nous pouvons nous améliorer. Si vous avez des questions sur les produits, ou si vous avez besoin d'aide pour le montage, n'hésitez pas à nous contacter.



Montage



Faites-vous ici une idée de notre processus de fabrication

Nous pouvons proposer des équipements complets avec livraison, mise en place et montage sur place. De nombreuses tables et équipements surajoutés doivent être montés sur place. Ce travail bloque vos collaborateurs. Nos équipes de montage sont très expérimentées et trouvent sur place la solution aux petits problèmes tels que l'irrégularité du sol, etc. Mise en place et mise en service jusqu'à l'état opérationnel, même pour les armoires électroniques, y compris la formation des collaborateurs.

MONTAGE SUR SITE



Personnel de montage formé à votre équipement complet, pour intervention dans toute l'Europe :

- nous convenons avec vous du rendez-vous
- Livraison avec montage



Qualité certifiée



CONTRÔLER

Nous portons une grande attention à la qualité de nos produits.

Nous garantissons la qualité de nos produits sur **10 ans**. Elle s'applique aux matériaux et à la fabrication de nos propres produits de la marque « Bedrunka+Hirth » pour une utilisation conforme.

Sont exclus : les consommables, les composants électroniques, les logiciels, les plateaux d'établi, les réalisations spéciales et les pièces d'usure.



Certificat du TÜV Rheinland : Marque « GS » garantissant que la sécurité a été contrôlée

Un certificat TÜV a été décerné à certains de nos produits.

- Tôles et tubes en acier de haute qualité
- Longue durée de vie des produits
- Optimisation de votre chaîne de valeurs
- Développement de produits selon les perspectives de pointe
- Sécurité certifiée par le TÜV



**Verband
Lagertechnik
Betriebs-
einrichtung**

Solutions personnalisées



PLANIFICATION

Exploiter les locaux de travail avec des concepts individuels de Bedrunka+Hirth

Individualité

Outre notre gamme standard, nous fabriquons également, à tout moment, des équipements personnalisés. Les planifications de bâtiments avec élaboration d'offres sont déjà pourvues de dessins 3D dans les couleurs de votre entreprise. Notre service extérieur et nos conseillers en aménagement sont à votre disposition pour des conseils compétents.

Fidélité des revendeurs

Tous les produits sont distribués dans toute l'Europe. Si nécessaire, nous vous conseillons un revendeur près de chez vous.

Soutien technique

- 3D-Auto CAD « Inventor »
- Programme de dessins de conception 3D : pour les ventes avec base de données intégrée
- « SketchUp8 Professional » pour la planification des foires, la planification des salles Bibliothèque 3D
- Simlab Soft – 3D Software done right
- pCon Planner et pConBox



Équipements professionnels

Le programme de conception que nous utilisons est l'outil idéal de conception et de plans pour dessiner et présenter rapidement et avec efficacité des maquettes en 3D.

Les interfaces d'import/export professionnelles permettent un transfert de données fluide au format DWG/DXF. Vous pouvez visualiser les données en 3D en téléchargeant un logiciel de visualisation gratuit.

Des ébauches libres et évolutives prenant en compte vos souhaits,

dispositions, tailles et choix de coloris sont créés automatiquement, de manière créative et dynamique en un rien de temps.

La création d'une vaste bibliothèque nous permet de visualiser en 3D vos idées et propositions, rapidement et simplement.

Nous proposons une solution professionnelle qui ne peut avoir d'égal par une autre alternative. Vous n'arrivez pas à vous représenter l'aspect final ? Nous nous ferons un plaisir de vous le montrer.

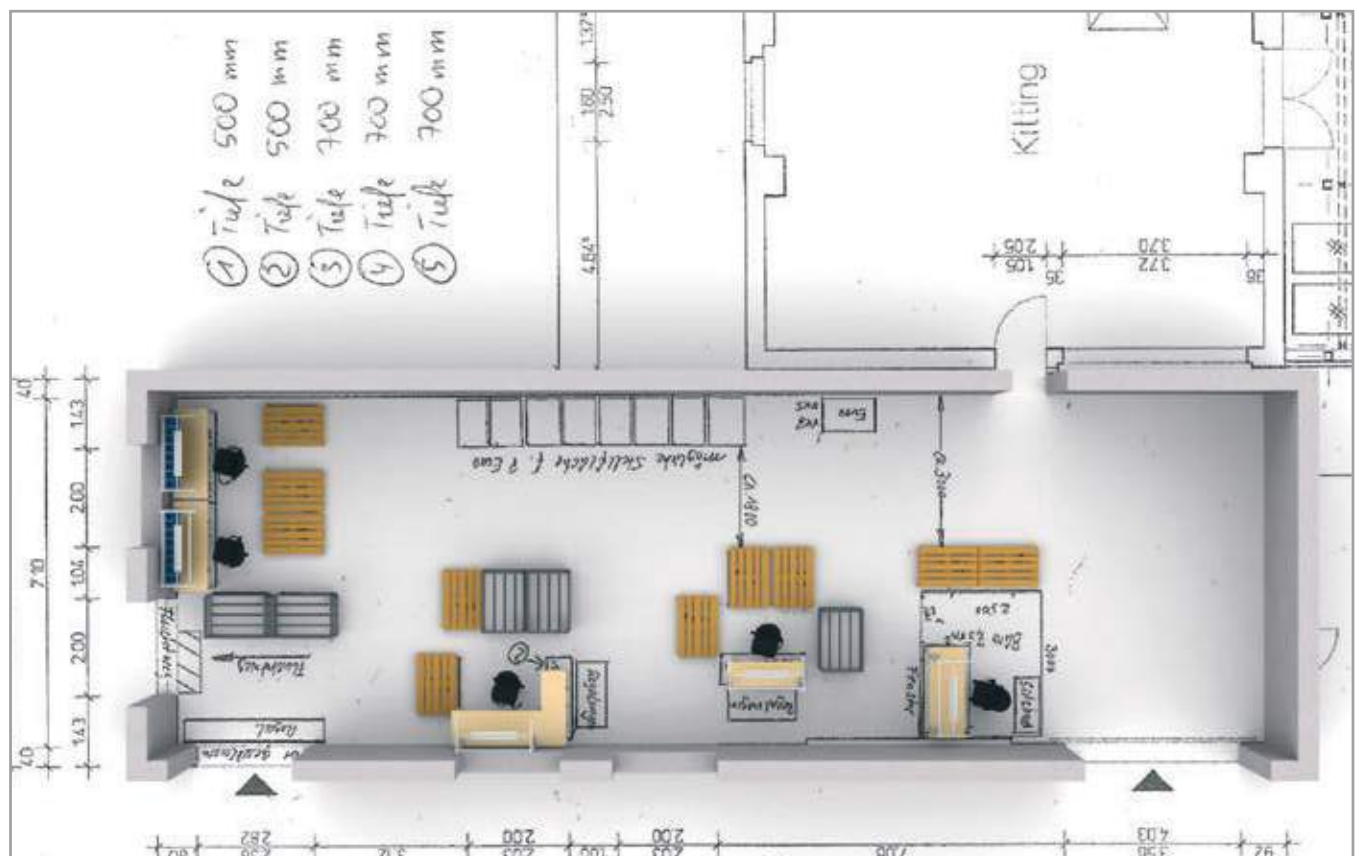

Conseil et analyse sur place

Conseil et planification



Nous vous proposons :

- Conseil en aménagement d'après une analyse réelle
- Concentration sur l'essentiel
- Réalisation selon les souhaits individuels
- Adaptation aux caractéristiques des locaux
- Gain de temps grâce à la rapidité
- Les projets et tâches de conception complexes sont représentés le plus près possible de la réalité
- Présentations
- Prévisualisation 3D détaillée

Représentation précise de votre équipement grâce à nos programmes de conception

Nous avons développé une bibliothèque qui contient tous nos produits pour le programme de dessins Sketch-up. Le programme de conception offre, en plus du programme de dessins pCon, l'outil idéal de conception pour dessiner et présenter rapidement et avec efficacité des maquettes en 3D.

Les interfaces d'import/export professionnelles permettent un transfert de données fluide au format DWG/DXF. Vous pouvez visualiser les données en 3D en téléchargeant un logiciel de visualisation gratuit.



Logiciel de conception pCon



pCon PLANNER - Le planificateur d'espace 3D pour experts.

- Plans créatifs
- Renforcer les compétences en conseil
- Présenter avec conviction
- Travailler avec les architectes
- Planification d'espace comme prestation
- Séminaires



pCon.box - Les fonctions

- Configuration interactive des produits, en temps réel
- Création de listes d'articles détaillées
- Parties de fichiers CAD, images, informations produits et de tarif
- Création et gestion de projets

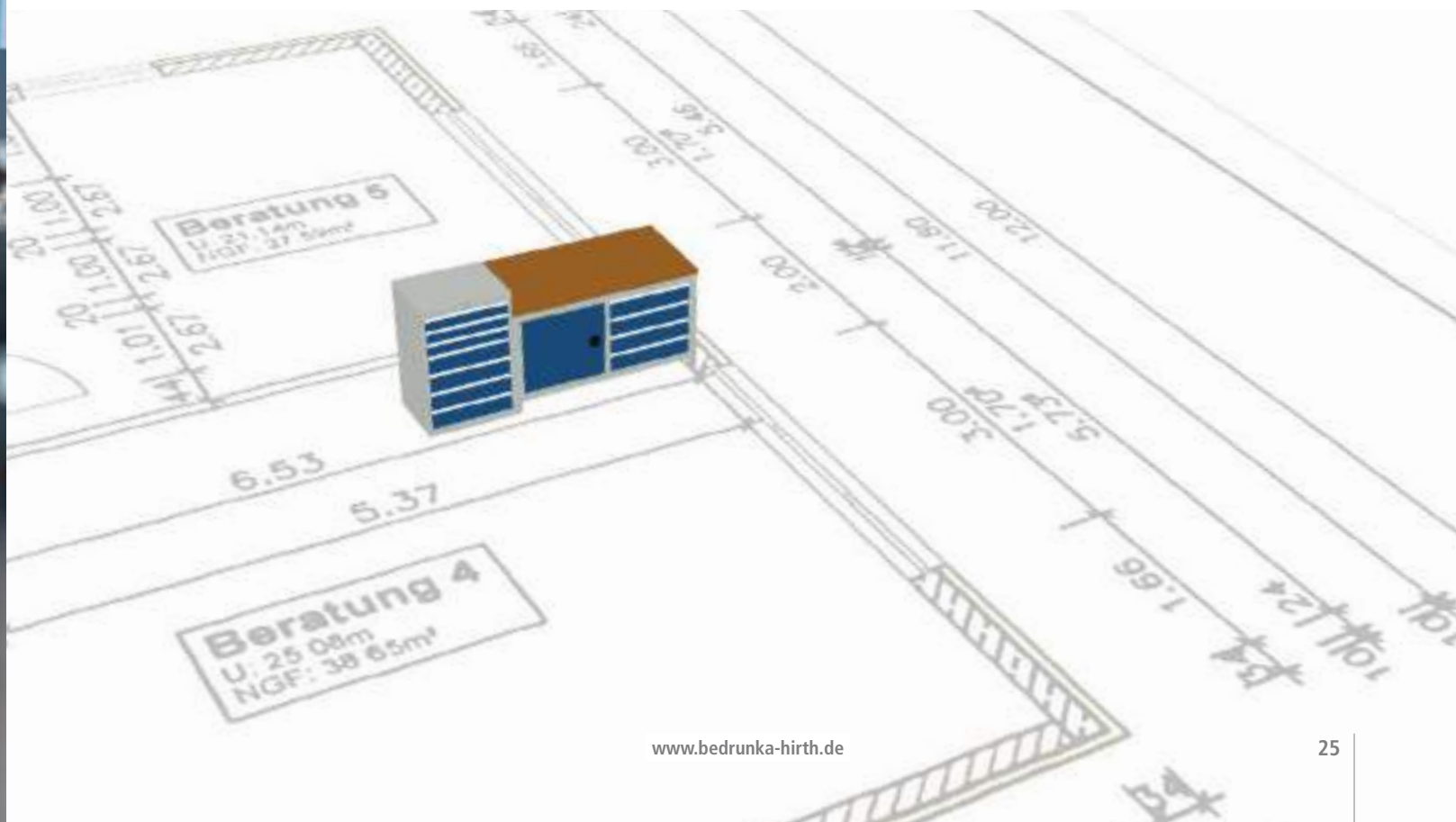

Souhais personnels

Réalisation selon les souhaits individuels des clients



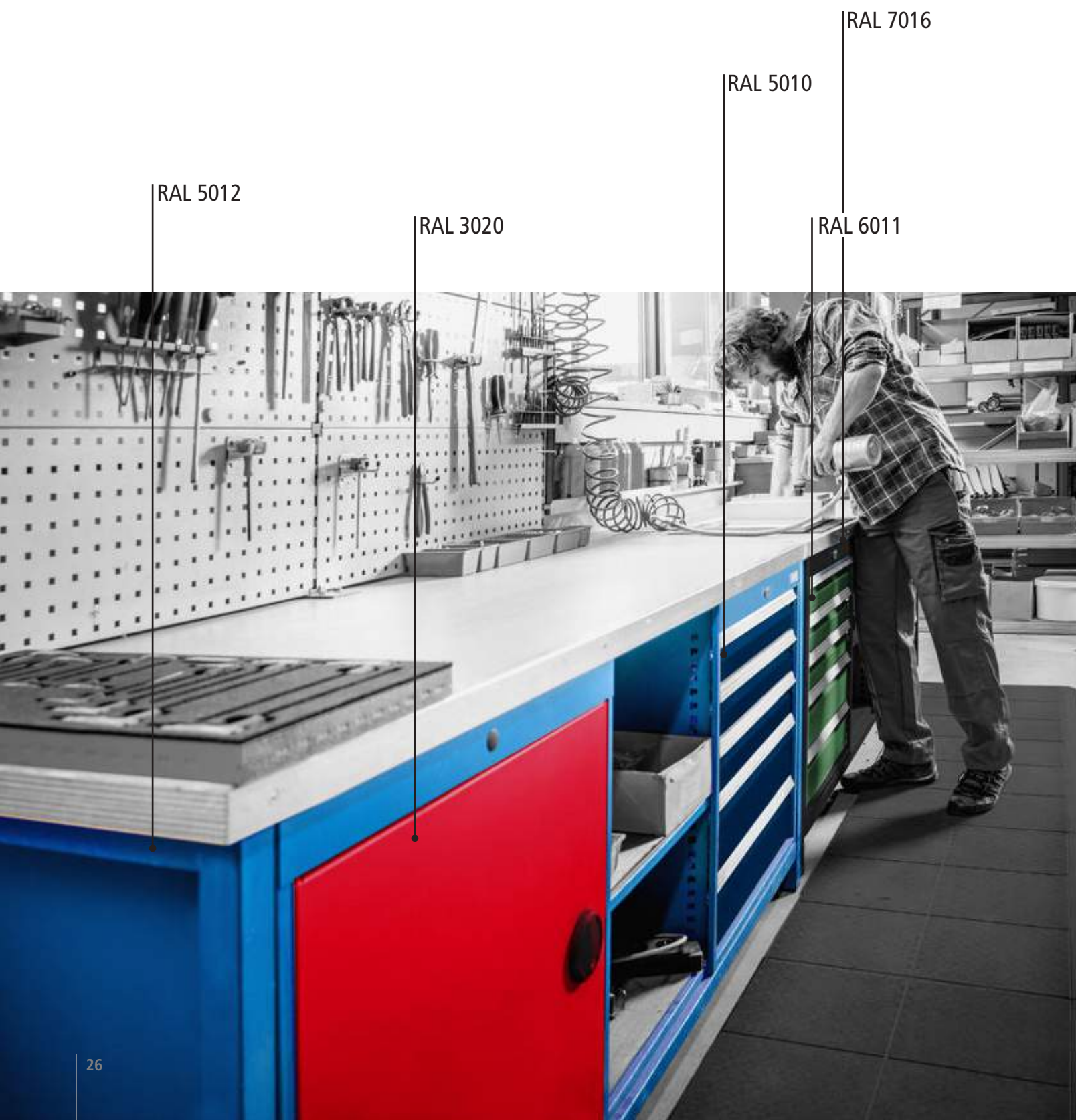

Vos besoins individuels sur le site en matière d'organisation du travail et d'ergonomie servent de base. Outre les produits standard de différentes largeurs et hauteurs et les nombreux accessoires, nous fabriquons de nombreuses solutions personnalisées - Réalisations sur mesure pour votre zone de production et/ou de stockage.



Nos couleurs standard

Tous nos produits sont dotés d'un revêtement en poudre respectueux de l'environnement. Les couleurs standard sont uniquement les couleurs texturées et mates énumérées ci-dessous. D'autres textures et finitions sont disponibles moyennant un coût supplémentaire. Les couleurs sous licence de marques connues ne sont pas disponibles pour des raisons de retransmission.



		
RAL 1023 - Jaune signalisation	RAL 5002 - Bleu outremer	RAL 7016 - Gris anthracite
 NOUVEAU		
RAL 3000 - Rouge feu	RAL 5005 - Bleu de sécurité	RAL 7035 - Gris clair
		
RAL 3003 - Rouge rubis	RAL 5010 - Bleu gentiane	RAL 7040 - Gris fenêtre
		
RAL 3020 - Rouge signalisation	RAL 5012 - Bleu clair	RAL 9005 - Noir foncé
	 NOUVEAU	
	RAL 5013 - Bleu cobalt	RAL 9006 - Aluminium blanc
		
	RAL 6011 - Vert réséda	RAL 9010 - Blanc pur
		
	RAL 6018 - Vert jaune	

Solutions pour votre aménagement



Vous recherchez l'aménagement idéal,
adapté à vos besoins ?
Prenez rendez-vous dès aujourd'hui avec nous.

Les systèmes de postes de travail de Bedrunka+Hirth offrent des conditions idéales pour un travail agréable et des solutions adaptées au projet. Un montage simple et rapide des modules est assuré par les dispositifs à enficher et à suspendre.

Les modules de base des séries pour postes de travail peuvent être combinés entre eux, entre autres pour être élargis, et peuvent être adaptés aussi bien aux exigences de travail que pour optimiser l'espace. Il est possible de réaliser des lignes de montage, des formations en U ou en croix et aussi de faire un enchaînement de postes de travail. Les différentes largeurs, longueurs et hauteurs des modules autorisent une diversité unique et une flexibilité maximale lors de la conception de postes de travail monopostes ou bilatéraux. Sans le système modulaire, les systèmes peuvent être associés individuellement en fonction des besoins.

Le réglage en hauteur se fait en continu avec un réglage serre fils, une manivelle, un moteur ou en pas de 38 mm; elle est idéale pour les activités exécutées debout et assis.

En outre, les produits uniques de Bedrunka+Hirth sont parfaitement compatibles avec un grand nombre d'accessoires et avec la plupart de nos accessoires pour équipement supérieur. Ainsi, pour chaque lieu d'utilisation, il est possible de trouver la composition idéale pour le poste de travail, y compris l'éclairage optimal de la zone de travail. L'arrivée directe de l'énergie et de l'air comprimé multiplie l'utilisation du poste de travail. Systèmes de postes de travail B+H workraster, workline, workergo, workalu, powerline :

- Capacité de charge totale pour une charge répartie de manière homogène jusqu'à 900 kg
- Les modules sont disponibles en largeurs 750 à 2000 mm
- Profondeurs 550 - 1460 mm
- Hauteurs 700 - 2070 mm



Personnalisation avec image de l'entreprise

Impression de films plastiques

Nous pouvons réaliser un film autocollant avec le logo de votre entreprise ou le graphisme du nom. Le graphisme est ajouté en interne chez Bedrunka+Hirth. Le film est très durable et offre une excellente alternative à la sérigraphie.

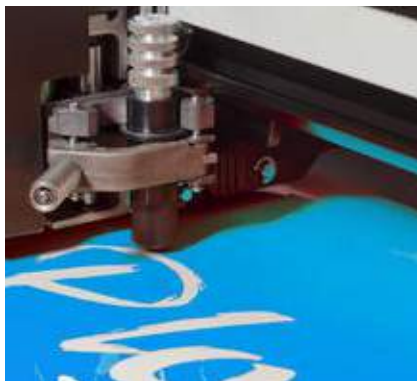

Sérigraphie

Vous souhaitez sur votre produit un look particulièrement sophistiqué pour votre logo ? Alors il faut faire appel au procédé de sérigraphie. Il permet de réaliser des impressions jusqu'à 5 couleurs en un seul passage.



Découpe au laser

Pour le marquage des métaux, la gravure au laser a fait ses preuves en raison de sa durabilité. Avec nos installations au laser, nous découpons pratiquement n'importe quel contour sur les tôles, grâce à la commande CNC.



Vue d'ensemble des pictogrammes

Informations générales

Informations techniques

VA
100 kg
100%

EXTENSION COMPLÈTE
Ouverture à 100 %, différentes capacités de charge, charges réparties uniformément

kg
1000

CAPACITÉ DE CHARGE
Capacité de charge totale pour une charge répartie de manière homogène

EA
35 kg
88%

OUVERTURE SIMPLE
Ouverture à 88 %, capacités de charge de 35 kg réparties uniformément

Modèles

1 2 3
4 5 6
7 8 9
0 # *

VERROUS ÉLECTRONIQUES
Code PION

VERROUS ÉLECTRONIQUES
Carte

Informations générales



Nous garantissons la qualité de nos produits sur 10 ans. Elle s'applique aux matériaux et à la fabrication de nos propres produits de la marque « Bedrunka+Hirth » pour une utilisation conforme. Sont exclus : les consommables, les composants électroniques, les logiciels, les plateaux d'établi, les réalisations spéciales et les pièces d'usure.

i

INFORMATIONS
Remarques importantes et recommandations

i4.0

INDUSTRIE 4.0
Mise en réseau intelligente de machines et de processus

CONSEILS
Vous avez besoin d'être conseillé ?
Prenez rendez-vous dès aujourd'hui.

Inserts d'outils CNC

CNC
E1

INSERT D'OUTIL TAILLE 1
Insert d'outil présentant les dimensions 49 x 103 x 17 mm

CNC
E2

INSERT D'OUTIL TAILLE 2
Insert d'outil présentant les dimensions 74 x 103 x 17 mm

CNC
E3

INSERT D'OUTIL TAILLE 3
Insert d'outil présentant les dimensions 99 x 103 x 17 mm



Systèmes de postes de travail

workergo - Le polyvalent 

- C WE** WORKERGO
Châssis à piètement en C, général
- C1 WE** WORKERGO
Châssis à piètement en C, Réglage par serre-fils
- C2 WE** WORKERGO
Châssis à piètement en C, réglage par manivelle
- C3 WE** WORKERGO
Châssis à piètement en C, électrique, 1 moteur, capacité de charge 180 kg
- C4 WE** WORKERGO
Châssis à piètement en C, électrique, 2 moteurs, capacité de charge 300 kg
- V WE** WORKERGO
Châssis à 4 pieds, général
- V1 WE** WORKERGO
Châssis à 4 pieds, Réglage par serre-fils
- V2 WE** WORKERGO
Châssis à 4 pieds, Réglage par manivelle
- V3 WE** WORKERGO
Châssis à 4 pieds, électrique, 1 moteur, capacité de charge 180 kg
- V4 WE** WORKERGO
Châssis à 4 pieds, électrique, 2 moteurs, capacité de charge 300 kg

workline - Le plus haut

- 1 WL** WORKLINE
Réglage par serre-fils
- 2 WL** WORKLINE
Réglage par manivelle
- 3 WL** WORKLINE
Réglage en hauteur électrique

workraster - Le structuré 

- E WR** WORKRASTER
Module un côté, profondeur 800 mm
- D WR** WORKRASTER
Module deux côtés, profondeur 1460 mm
- EK WR** WORKRASTER
Module un côté court, profondeur 550 mm
- DK WR** WORKRASTER
Module deux côtés court, profondeur 960 mm

workalu

- 1 WA** WORKALU
Tous

powerline - Les plus fortes

- V PL** POWERLINE 4
Châssis à 4 pieds, capacité de charge 900 kg
- C PL** POWERLINE C
Châssis à piètement en C, capacité de charge 600 kg

hydline

- 1 hL** HYDLINE 1
Châssis à piètement en H, réglage par manivelle
Capacité de charge 350 kg
- 2 hL** HYDLINE 2
Châssis à piètement en H, électrique
Capacité de charge 600 kg
- hL EH** HYDLINE C
Modèle de châssis : Châssis à piètement en H

Postes de travail ESD

-  **MODÈLE ESD**
Tous, pour postes de travail ESD sécurisés et accessoires

Ergonomie - A votre service

-  **ERGONOMIE**
Rentabilité grâce à une sécurité du travail lors de l'activité à exercer
-  **AIR COMPRIMÉ**
Alimentation en air comprimé pour usage général
-  **CONCEPTION**
Les listes de contrôle permettent d'obtenir un résultat optimal pour votre bâtiment pendant les phases de conseil et de conception

-  **OPTIMISATION DE LA ZONE À PORTÉE DE MAIN**
Espace de mobilité idéal lors des courtes distances de prélèvement et zone de montage sans réserve

-  **ENCHAÎNEMENT**
Optimisation du flux de production par connexion et enchaînement des postes de travail

-  **ÉCLAIRAGE**
Garantie d'un éclairage idéal et amélioration de la zone de vision

-  **ÉNERGIE**
Alimentation directe en énergie au niveau du poste de travail

-  **MOBILE**
Processus de travail plus rapide et plus flexible grâce à une mobilité optimale

-  **ESD**
Prévention de défauts et pannes par la protection des composants à risque électrostatique

Avantages de la conception ergonomique du lieu de travail



ERGONOMIE

Rentabilité grâce à la sécurité et à la santé au travail

Les espaces de travail sont des espaces de vie, c'est là que les opérateurs passent la majeure partie de leur journée.

Les systèmes de postes de travail modulaires Bedrunka+Hirth offrent des conditions idéales pour réaliser un travail agréable et efficace.

Nous utilisons les dernières technologies en matière d'ergonomie lors de la conception du poste de travail, afin d'assurer une exécution sûre et fluide de la tâche à effectuer. Le but étant d'optimiser l'environnement quotidien des employés.

L'objectif est de créer des conditions propices au travail et d'utiliser au mieux les installations techniques et les outils.

Un poste ergonomique facilite une exécution efficace et sans erreur des tâches et protège les employés contre les atteintes à leur santé.

L'ergonomie se considère comme le lien entre les personnes et les choses Technologie. En ce qui concerne la conception ergonomique des postes de travail, capacité physique du travailleur par rapport à la tâche de travail (ergonomie de production). Ils en dépendent Les enchaînements d'actions et de mouvements, l'effort physique à

fournir et L'ergonomie est le lien entre les personnes et les technologies. Pour mettre en place un poste de travail ergonomique, il faut prendre en compte la capacité physique du travailleur par rapport à la tâche à effectuer. Les enchaînements d'actions et de mouvements, l'effort physique, et les influences environnementales sont également à considérer.



VOS AVANTAGES

- Processus de travail simplifié donc meilleur productivité
- Un taux d'erreur diminué
- 20 % de rendement en plus grâce à un travail efficace
- Augmentation du potentiel de performance et diminution du délai de production
- Travail plus sain et coût d'immobilisation des employés réduits à long terme



Un poste de travail individuel



LE POSTE DE TRAVAIL OPTIMAL Recommandations

On peut parler de conditions de travail favorables à la santé, s'il est possible de passer la majorité du temps de travail quotidien, en alternant régulièrement les tâches assises, debout et de marche. Pour un bon équilibre, il faudrait compter 60 % de travail en position assise, environ 30 % en position debout et 10 % de marche.

- Évitez la station debout constante / utiliser des aides à la position debout
- Changement de poste : travail debout et assis
- Travail mixte / travail de groupe
- Planification des pauses
- Conception dimensionnelle du poste de travail
- Equipement du sol
- Chaussures appropriées
- Adopter un comportement soucieux de sa santé



CHECKLISTES Nous travaillons avec des checklists

AVANTAGES D'UNE CHECKLISTE

Pour l'optimisation du lieu de travail, nous en tant qu'entreprise pour nos propres employés ainsi que pour vous partenaires spécialisés, nous avons créé des Checklists pour trouver une solution ergonomique précise à offrir. Un manque d'exercice, des emplois répétitifs et des positions assises incorrectes peuvent entraîner des modifications pathologiques du système musculo-squelettique. C'est pourquoi tous les postes de travail devraient être adaptés à la posture, aux mouvements et à la taille de l'opérateur. Les postes réglables et adaptables sont donc parfait pour convenir à toute les équipes travaillant aux seins de l'entreprise.

Généralement il n'y a pas qu'un employé, mais à travers différents systèmes de temps de travail (tels que l'équipe de nuit, le temps partiel, etc.) plusieurs employés travaillent sur un même lieu de travail a de l'ergonomie une grande priorité.

- Répétition constante de la norme de conception
- Outil sûr et rapide pour le planificateur
- Aucune question n'est oubliée lors de l'exécution et de la planification



BROCHURE INFORMATIVE



Demandez notre brochure sur l'ergonomie Contactez directement notre commercial projet. Toutes les brochures et les coordonnées peuvent également être trouvées sur notre site internet: www.bedrunka-hirth.de

Caractéristiques des systèmes de postes de travail

workraster - Le structuré

Le **workraster** est le « modèle de base » dans la gamme de nos systèmes ergonomiques de postes de travail. Grâce à une trame verticale de 38 mm, la table de travail peut être réglée à la hauteur souhaitée et convient donc aussi bien pour les activités en position assise que debout. Avec une capacité de charge de 300 kg en cas de répartition uniforme, il est idéal pour le montage des pièces petites à moyennes.



workergo - Le polyvalent

Aucune autre gamme des systèmes de postes de travail est aussi diversifiée que **workergo**. Six largeurs de châssis différentes, trois profondeurs de châssis différentes et quatre types de réglage de la hauteur font de la gamme workergo (piètement C ou 4 pieds) une table de travail modulable.



Nouveauté!
Maintenant plus
rapide et
moins bruyant!

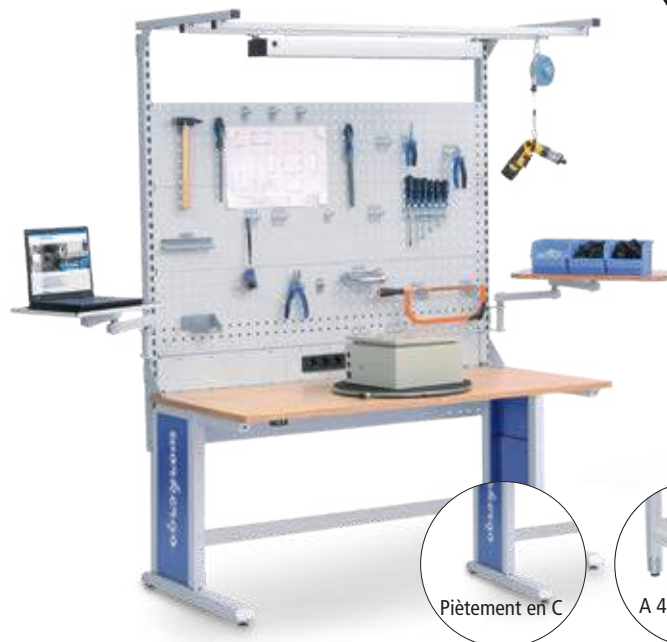

Piètement en C

A 4 pieds

Vue d'ensemble des caractéristiques

Système modulaire	Les modules de base sont reliés entre eux grâce à des traverses. Pas besoin de module de montage
Possibilité de compléter l'équipement	Extension de postes de travail déjà existants, combinaisons d'angle et en série possibles
Largeurs de châssis	1000, 1500 mm
Profondeurs de châssis	500, 800, 960, 1460 mm
Hauteurs de châssis	1348, 2070 mm
Hauteur de travail sans plateau	715-1057 mm avec barre de renfort Recommandé : 829 mm
Réglage en hauteur	Trame verticale de 38 mm
Modèle de châssis	Pied en L
Capacité de charge	300 kg en cas de répartition uniforme

Vue d'ensemble des caractéristiques

Système modulaire	Possibilités de combinaison libres du châssis au plateau
Possibilité de compléter l'équipement	Equipement supérieur et accessoires en option
Largeurs de châssis	750, 1000, 1250, 1500, 1750, 2000 mm
Profondeurs de châssis	600, 750, 900 mm
Vitesse d'élévation	12 mm/s
Hauteur de travail sans plateau	670-1015 mm Course : 345 mm
Réglage en hauteur	4 types différents : Réglage serre-fils, réglage par manivelle, réglage en hauteur électrique avec 1 moteur, réglage en hauteur électrique avec 2 moteurs
Modèle de châssis	Piètement en C et 4 pieds
Capacité de charge	180-300 kg en cas de répartition uniforme, selon le type de réglage de la hauteur

Pour en savoir plus sur workraster, voir la page 316

Pour en savoir plus sur workergo, voir la page 334

workline - Le plus haut

Grâce à son réglage en hauteur en continu, la table de travail **workline** atteint une hauteur de travail de 1100 mm et est donc optimale comme poste de travail en position debout. Avec son design simple et fonctionnel, il est en même temps un poste de travail ergonomique en position assise.

**powerline - Les plus fortes**

Grâce au réglage en hauteur électrique, **powerline** se déplace en silence entre 705 et 1155 mm pour atteindre la hauteur de travail souhaitée, le tout à une vitesse de 9 mm/s sans charge. Le powerline apporte ainsi une souplesse d'adaptation du poste de travail qui peut passer en position assise ou debout en un rien de temps. La table de travail silencieuse dispose en même temps d'une capacité de charge extrêmement élevée.

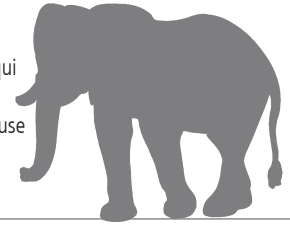
**Vue d'ensemble des caractéristiques**

Système modulaire	Les postes de travail individuels peuvent rapidement être transformés en postes de travail de groupe
Possibilité de compléter l'équipement	Large gamme d'accessoires : Aménagement et adaptation souples du poste de travail
Largeurs de châssis	1000, 1500 mm
Profondeurs de châssis	750 mm
Vitesse de levage	6,25 mm/s
Hauteur de travail sans plateau	735-1100 mm Course : 365 mm
Réglage en hauteur	3 types différents : Réglage serre-fils, réglage par manivelle, réglage en hauteur électrique
Modèle de châssis	A piètement en A
Capacité de charge	180-200 kg en cas de répartition uniforme, selon le réglage de la hauteur











► Pour en savoir plus sur workline, voir la page 356

Vue d'ensemble des caractéristiques

Possibilité de compléter l'équipement	Equipement supérieur ou potence et accessoires en option comme l'interrupteur à pied
Largeurs de châssis	1250, 1500, 2000 mm
Profondeur de châssis	750, 900 mm
Vitesse de levage	9 mm/s sans charge
Hauteur de travail sans plateau	705-1155 mm Course : 450 mm
Réglage en hauteur	Réglage en hauteur électrique
Modèle de châssis	Piètement en C et 4 pieds
Capacité de charge	600-900 kg en cas de répartition uniforme, selon le type du modèle du châssis

► Vous trouverez d'autres tables pour charges lourdes à partir de la page 380

Séries

	Série workline	Série maxmobile 1	Série maxmobile 2	Série T500	Série T500
					
	Bâti l x p 365 x 400	Bâti l x p 630 x 390	Bâti l x p 630 x 490	Bâti l x p 380 x 500	Bâti l x p 530 x 500
Hauteur du bâti	Hauteurs utiles	Hauteurs utiles	Hauteurs utiles	Hauteurs utiles	Hauteurs utiles
208	–	–	–	–	–
215	–	–	–	150	–
358	–	–	–	–	–
365	–	–	–	300*	300*
465	–	–	–	400*	400*
469	–	–	–	–	350
500	400	–	–	–	–
519	–	–	–	–	400
619	–	–	–	–	500
719	–	600	600	–	600
819	–	–	–	–	700
919	–	–	–	–	800
1019	–	–	–	–	900
1119	–	–	–	–	1000
1219	–	–	–	–	1100
1319	–	–	–	–	1200
1419	–	–	–	–	1300
1519	–	–	–	–	1400
					
	Tiroir (l x p) 300 x 350	Tiroir (l x p) 600 x 300	Tiroir (l x p) 600 x 400	Tiroir (l x p) 300 x 400	Tiroir (l x p) 450 x 400
Hauteur de façade	Charge utile	Charge utile	Charge utile	Charge utile	Charge utile
50	–	35 kg	35 kg	–	–
75	–	35 kg	35 kg	50 kg	50 kg
100	20 kg	35 kg	35 kg	50 / 75 kg	50 / 75 kg
125	–	–	–	–	–
150	–	35 kg	35 kg	50 / 75 kg	50 / 75 kg
175	–	–	–	–	–
200	20 kg	35 kg	35 kg	50 / 75 kg	50 / 75 kg
250	–	–	–	50 / 75 kg	50 / 75 kg
300	–	–	–	50 / 75 kg	50 / 75 kg
400	20 kg	–	–	–	–
	Série workline	Série maxmobile 1	Série maxmobile 2	Série T500	Série T500
	T370 12-14	T390 24-12	T490 24-16	T500 12-16	T500 18-16
Série :	R 12-14	R 24-12	R 24-16	R 12-16	R 18-16

Toutes les indications sont en mm

Nouvelles hauteurs

Série	Série	Série	Série	Série	Série
T500	T500	T736	T736	T736	T736



Hauteur du bâti	Bâti l x p	Bâti l x p	Bâti l x p	Bâti l x p	Bâti l x p	Bâti l x p
	680 x 500	980 x 500	555 x 736	705 x 736	1005 x 736	1305 x 736
	Hauteurs utiles					
208	–	–	150*	–	–	–
215	–	–	150*	–	–	–
358	–	–	300*	300	–	–
365	–	–	300*	–	–	–
465	–	–	400*	–	–	–
469	–	–	–	–	–	–
500	–	–	–	–	–	–
519	400	–	400	400	400	–
619	500	500	500	500	500	–
719	600	600	600	600	600	–
819	700	700	700	700	700	700
919	800	800	800	800	800	800
1019	900	900	900	900	900	900
1219	1000	1000	1000	1000	1000	1000
1119	1100	1100	1100	1100	1100	1100
1319	1200	1200	1200	1200	1200	1200
1419	1300	1300	1300	1300	1300	1300
1519	1400	1400	1400	1400	1400	1400

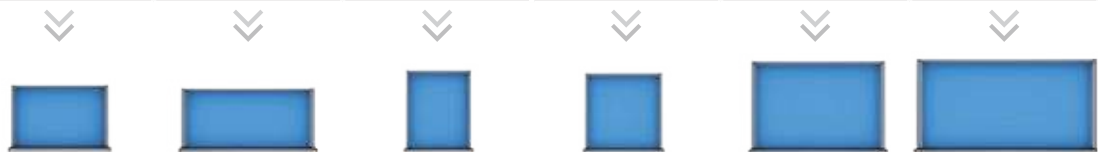

Hauteur de façade	Tiroir (l x p)	Tiroir (l x p)	Tiroir (l x p)	Tiroir (l x p)	Tiroir (l x p)	Tiroir (l x p)
	600 x 400	900 x 400	450 x 600	600 x 600	900 x 600	1200 x 600
	Charge utile					
50	–	–	70 kg	70 kg	70 kg	–
75	50 kg	50 kg	100 kg	100 kg	100 kg	100 kg
100	50 / 75 kg	50 / 75 kg	100 / 180 kg	100 / 180 kg	100 / 180 kg	180 kg
125	–	–	100 / 180 kg	100 / 180 kg	100 / 180 kg	180 kg
150	50 / 75 kg	50 / 75 kg	100 / 180 / 300 kg	100 / 180 / 300 kg	100 / 180 / 300 kg	180 / 300 kg
175	–	–	100 / 180 / 300 kg	100 / 180 / 300 kg	100 / 180 / 300 kg	180 / 300 kg
200	50 / 75 kg	50 / 75 kg	100 / 180 / 300 kg	100 / 180 / 300 kg	100 / 180 / 300 kg	180 / 300 kg
250	50 / 75 kg	50 / 75 kg	100 / 180 / 300 kg	100 / 180 / 300 kg	100 / 180 / 300 kg	180 / 300 kg
300	50 / 75 kg	50 / 75 kg	100 / 180 / 300 kg	100 / 180 / 300 kg	100 / 180 / 300 kg	–
400	–	–	100 / 180 kg	100 / 180 kg	100 / 180 kg	–

Série	Série	Série	Série	Série	Série
T500	T500	T736	T736	T736	T736
T500 24-16	T500 36-16	T736 18-24	T736 24-24	T736 36-24	T736 48-24

Série :	R 24-16	R 36-16	R 18-24	R 24-24	R 36-24	R 48-24
---------	----------------	----------------	----------------	----------------	----------------	----------------

* Caisson suspendu ouvert en bas

Sommaire



Armoires à tiroirs



Page 40

MRS®

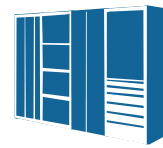

Page 114

Systèmes de transport et stockage CNC



Page 148

Etablis



Page 176

Equipement supérieur

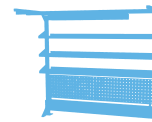

Page 262

workraster - Le structuré



Page 316

workergo - Le polyvalent



Page 334

workline - Le plus haut



Page 356



Armoires à tiroirs





Série T500 | Armoires à tiroirs et compartimentages

Page 44



Série T500 | Équipement personnalisé

Page 64



Série T736 | Armoires à tiroirs et compartimentages

Page 68



Série T736 | Équipement personnalisé

Page 98



Accessoires et pièces détachées pour toutes les séries

Page 104

**Nouveauté**

Systèmes de verrouillage

Page 110

Armoires à tiroirs

Toutes les séries vous offrent :

- Verrouillage central sûr avec « Dispositif de verrouillage B+H », protection contre le vol, possibilité de systèmes de fermetures avec combinaisons
- Extension 100% avec différentes capacités de charge du tiroir de 50 à 300 kg
- Stabilité renforcée grâce à une extension individuelle des tiroirs, possibilité de n'ouvrir qu'un seul tiroir
- Bâti très solide, armature renforcée
- Revêtement par poudre dans 15 couleurs standard par un procédé de laquage respectueux de l'environnement, laquage bicolore des teintes standard sans supplément
- Fabrication exclusivement en Allemagne



Répartition du Série

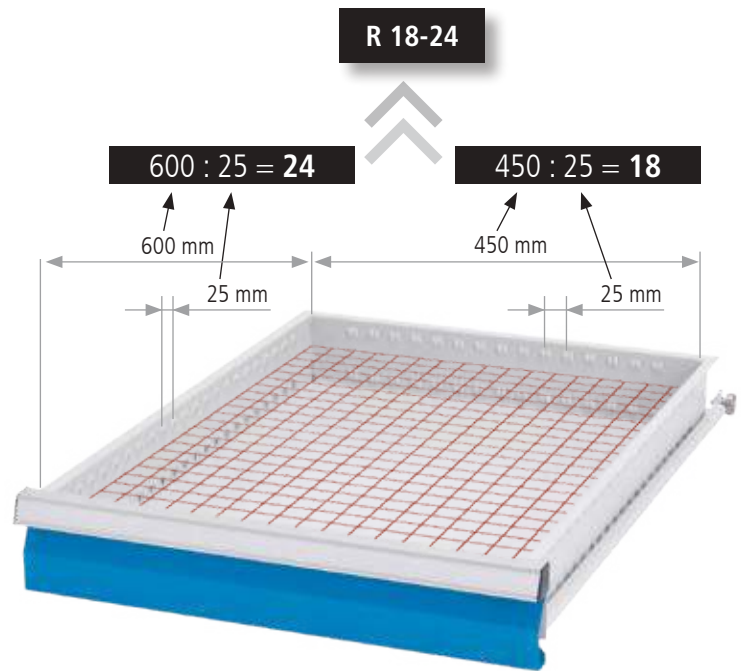

Surface utile des tiroirs

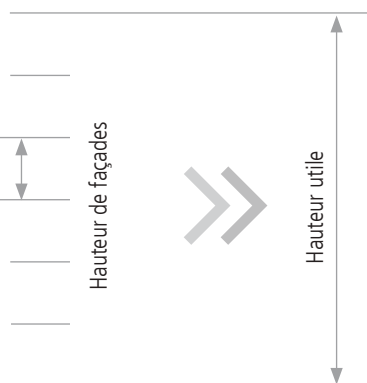

Compartimentages



Compartimentages et accessoires

Armoires à tiroirs

Compactes - sûres - modulables

T500



Caractéristiques

3 largeurs :

- **R 18-16** : largeur 530 mm
- **R 24-16** : largeur 680 mm
- **R 36-16** : largeur 980 mm

■ Profondeur du bâti 500 mm

- Profondeur intérieure des tiroirs en général 400 mm

Nouvelles hauteurs

Hauteurs différentes :

- **R 18-16**: hauteur 469, 519, 619, 719, 819, 919, 1019, 1119, 1219, 1319, 1419 et 1519 mm
- **R 24-16**: hauteur 519, 619, 719, 819, 919, 1019, 1119, 1219, 1319, 1419 et 1519 mm
- **R 36-16**: hauteur 619, 719, 819, 919, 1019, 1119, 1219, 1319, 1419 et 1519 mm

- Poignées sur chant en aluminium intégrées, alignées sur le bâti

- Tiroirs galvanisés **avec parois latérales à fentes à 50 mm d'intervalle** pour séparateurs – rangement rapide, complet et rationnel garanti

- Tiroirs avec différentes hauteurs de façade : 75, 100, 150, 200, 250 et 300 mm

- **Serrure à cylindre avec fermeture à 180**

- Bâti de l'armoire résistant jusqu'à 1,2 t

- Guidages à billes
- Extension complète (EC) 100 %
- Au choix, capacité de charge de 50 kg ou 75 kg
- **Capacité de charge uniquement de 50 kg pour la hauteur de façade de 75 mm**



Nouvelles hauteurs

Série	Série	Série	Série
T500	T500	T500	T500



Bâti l x p	Bâti l x p	Bâti l x p	Bâti l x p
380 x 500	530 x 500	680 x 500	980 x 500

Hauteur du bâti	Hauteurs utiles			
	Bâti l x p	Bâti l x p	Bâti l x p	Bâti l x p
215	380 x 500	530 x 500	680 x 500	980 x 500
365	150	–	–	–
465	300	–	–	–
469	400	–	–	–
519	–	350	–	–
619	–	400	400	–
719	–	500	500	500
819	–	600	600	600
919	–	700	700	700
1019	–	800	800	800
1219	–	900	900	900
1119	–	1000	1000	1000
1319	–	1100	1100	1100
1419	–	1200	1200	1200
1519	–	1300	1300	1300
	–	1400	1400	1400



Tiroir (l x p)	Tiroir (l x p)	Tiroir (l x p)	Tiroir (l x p)
300 x 400	450 x 400	600 x 400	900 x 400

Hauteur de façade	Hauteur au milieu du tiroir	Charge utile			
		Tiroir (l x p)	Tiroir (l x p)	Tiroir (l x p)	Tiroir (l x p)
50	–	300 x 400	450 x 400	600 x 400	900 x 400
75	59	–	–	–	–
100	85	50 kg	50 kg	50 kg	50 kg
125	–	50 / 75 kg	50 / 75 kg	50 / 75 kg	50 / 75 kg
150	135	–	–	–	–
175	–	50 / 75 kg	50 / 75 kg	50 / 75 kg	50 / 75 kg
200	185	–	–	–	–
250	185	50 / 75 kg	50 / 75 kg	50 / 75 kg	50 / 75 kg
300	185	50 / 75 kg	50 / 75 kg	50 / 75 kg	50 / 75 kg
400	–	–	–	–	–

Série	Série	Série	Série
T500	T500	T500	T500
T500 12-16	T500 18-16	T500 24-16	T500 36-16

Série:	R 12-16	R 18-16	R 24-16	R 36-16
--------	---------	---------	---------	---------

Toutes les indications sont en mm

Série: R 12-14 R 24-12 R 12-16 **R 18-16** R 24-16 R 36-16 R 18-24 R 24-24 R 36-24 R 48-24

i A partir d'une hauteur de 1119mm, une fixation au sol est nécessaire



Hauteur utile de 350 à 1400 mm

Exemple :

Hauteur utile 500 mm

Réf. art.

01.046

Nombre des tiroirs (hauteur de façade)

Exemple :

4 tiroirs

Hauteur utile 500 mm

Exemple de commande complète :

Réf. art.

01.046 +

3 x 60.046.100VA

1 x 60.046.200VA

Bâti avec système de fermeture, serrure à barillet avec deux clés

Nouvelles hauteurs



01.045

01.046

01.047

01.049

01.040

Hauteur totale = hauteur utile + 119 mm

Réf. art.	Dimensions en mm (l x p x h)	Hauteur utile en mm
01.044	530 x 500 x 469	350
01.045	530 x 500 x 519	400
01.046	530 x 500 x 619	500
01.047	530 x 500 x 719	600
01.048	530 x 500 x 819	700
01.049	530 x 500 x 919	800
01.040	530 x 500 x 1019	900
01.0411	530 x 500 x 1119	1000
01.0412	530 x 500 x 1219	1100
01.0413	530 x 500 x 1319	1200
01.0414	530 x 500 x 1419	1300
01.0415	530 x 500 x 1519	1400

 Consultez notre configurateur
 d'armoires à tiroirs
www.bedrunka-hirth.de



Tiroirs avec glissières



- Dimensions utiles des tiroirs : 450 x 400 mm (LxP)
- Tiroirs à extension complète

Réf. art.	Hauteur de façade en mm	Hauteur au milieu du tiroir en mm	Hauteur utile en mm	Capacité de charge
60.046.075VA	75	59	60	50 kg
60.046.100VA	100	85	90	50 kg
60.046.150VA	150	135	140	50 kg
60.046.200VA	200	185	190	50 kg
60.046.250VA	250	185	240	50 kg
60.046.300VA	300	185	290	50 kg
60.046.100VA-75	100	85	90	75 kg
60.046.150VA-75	150	135	140	75 kg
60.046.200VA-75	200	185	190	75 kg
60.046.250VA-75	250	185	240	75 kg
60.046.300VA-75	300	185	290	75 kg

Variantes possibles à titre d'exemple

Hauteur de façade / hauteur utile	350	400	500	500	700	700	700	800	900	900	900	900
75	2 x	–	2 x	–	–	2 x	–	–	4 x	2 x	–	–
100	2 x	4 x	–	2 x	2 x	1 x	2 x	4 x	–	2 x	1 x	–
150	–	–	1 x	2 x	–	–	2 x	–	2 x	2 x	2 x	2 x
200	–	–	1 x	–	1 x	2 x	1 x	2 x	–	–	1 x	–
250	–	–	–	–	–	1 x	–	–	–	1 x	–	–
300	–	–	–	–	1 x	–	–	–	1 x	–	1 x	2 x

Série: R 12-14 R 24-12 R 12-16 **R 18-16** R 24-16 R 36-16 R 18-24 R 24-24 R 36-24 R 48-24

530 x 500 x 619 mm (l x p x h)

- Structure en tôle d'acier soudée
- Bâti : revêtu par poudre
- Tiroirs : galvanisés
- Verrouillage central
- Tiroirs à extension complète
- Au choix, tiroir avec capacité de charge de 50 ou 75 kg
- **Capacité de charge uniquement de 50 kg pour la hauteur de façade de 75 mm**
- Glissières de tiroirs à roulements à billes
- Sécurité anti-basculement
- Ouverture d'un seul tiroir à la fois
- Poignées sur chant avec étiquettes à insérer
- Hauteur de façade des tiroirs : 75, 100, 150, 200, 250, 300 mm
- Dimensions utiles des tiroirs : 450 x 400 mm
- Combinaisons personnalisées voir page 46/47

Vous trouverez les éléments de compartimentages correspondants à la page 51



■ 3 tiroirs

Réf. art.	Capacité de charge
46.102	50 kg
46.102-75	75 kg



■ 3 tiroirs

Réf. art.	Capacité de charge
46.021	50 kg
46.021-75	75 kg



■ 4 tiroirs

Réf. art.	Capacité de charge
46.220	50 kg
46.220-75	75 kg



■ 4 tiroirs

Réf. art.	Capacité de charge
46.301	50 kg
46.301-75	75 kg



■ 5 tiroirs

Réf. art.	Capacité de charge
46.2210	50 kg
46.2210-75	75 kg



■ 5 tiroirs

Réf. art.	Capacité de charge
46.500	50 kg
46.500-75	75 kg

530 x 500 x 819 mm (l x p x h)

- Structure en tôle d'acier soudée
- Bâti : revêtu par poudre
- Tiroirs : galvanisés
- Verrouillage central
- Tiroirs à extension complète
- Au choix, tiroir avec capacité de charge de 50 ou 75 kg
- **Capacité de charge uniquement de 50 kg pour la hauteur de façade de 75 mm**
- Glissières de tiroirs à roulements à billes
- Sécurité anti-basculement
- Ouverture d'un seul tiroir à la fois
- Poignées sur chant avec étiquettes à insérer
- Hauteur de façade des tiroirs : 75, 100, 150, 200, 250, 300 mm
- Dimensions utiles des tiroirs : 450 x 400 mm
- Combinaisons personnalisées voir page 46/47



Code Pin

RFID

Equipez votre armoire à tiroirs avec une serrure électronique. Plus d'informations à la page 110



■ 4 tiroirs

Réf. art.	Capacité de charge
48.022	50 kg
48.022-75	75 kg



■ 5 tiroirs

Réf. art.	Capacité de charge
48.21101	50 kg
48.21101-75	75 kg



■ 5 tiroirs

Réf. art.	Capacité de charge
48.140	50 kg
48.140-75	75 kg



■ 6 tiroirs

Réf. art.	Capacité de charge
48.501	50 kg
48.501-75	75 kg



■ 6 tiroirs

Réf. art.	Capacité de charge
48.420	50 kg
48.420-75	75 kg



■ 7 tiroirs

Réf. art.	Capacité de charge
48.700	50 kg
48.700-75	75 kg

Série: R 12-14 R 24-12 R 12-16 **R 18-16** R 24-16 R 36-16 R 18-24 R 24-24 R 36-24 R 48-24

530 x 500 x 1019 mm (l x p x h)

- Structure en tôle d'acier soudée
- Bâti : revêtu par poudre
- Tiroirs : galvanisés
- Verrouillage central
- Tiroirs à extension complète
- Au choix, tiroir avec capacité de charge de 50 ou 75 kg
- **Capacité de charge uniquement de 50 kg pour la hauteur de façade de 75 mm**
- Glissières de tiroirs à roulements à billes
- Sécurité anti-basculement
- Ouverture d'un seul tiroir à la fois
- Poignées sur chant avec étiquettes à insérer
- Hauteur de façade des tiroirs : 75, 100, 150, 200, 250, 300 mm
- Dimensions utiles des tiroirs : 450 x 400 mm
- Combinaisons personnalisées voir page 46/47

Vous trouverez les éléments de compartimentages correspondants à la page 51

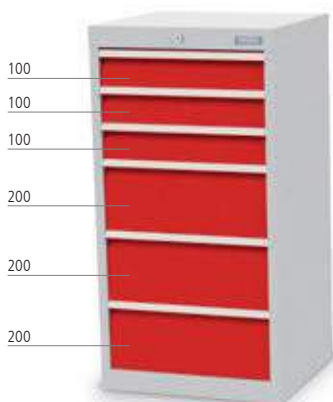

■ 6 tiroirs

Réf. art.	Capacité de charge
40.303	50 kg
40.303-75	75 kg

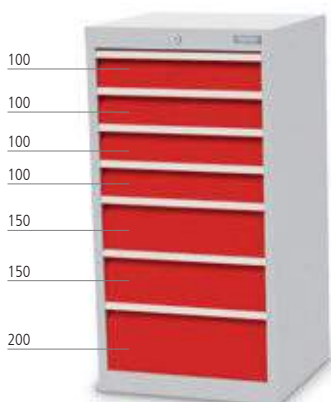

■ 7 tiroirs

Réf. art.	Capacité de charge
40.421	50 kg
40.421-75	75 kg

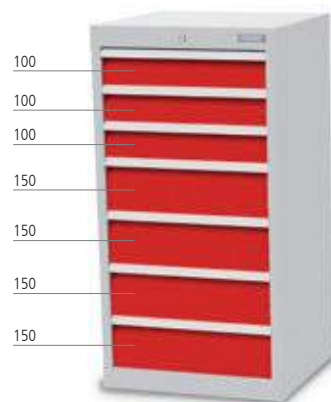

■ 7 tiroirs

Réf. art.	Capacité de charge
40.340	50 kg
40.340-75	75 kg

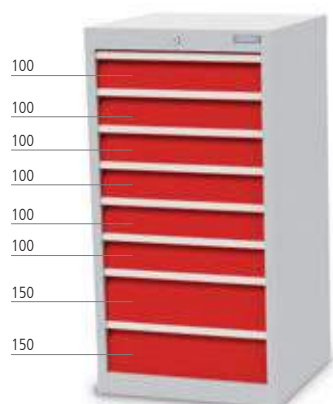

■ 8 tiroirs

Réf. art.	Capacité de charge
40.620	50 kg
40.620-75	75 kg

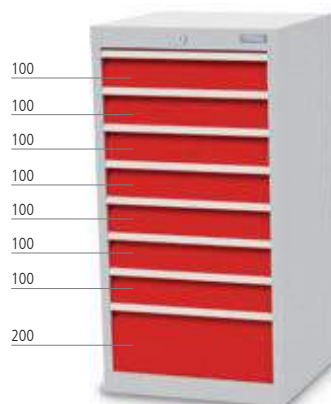

■ 8 tiroirs

Réf. art.	Capacité de charge
40.701	50 kg
40.701-75	75 kg

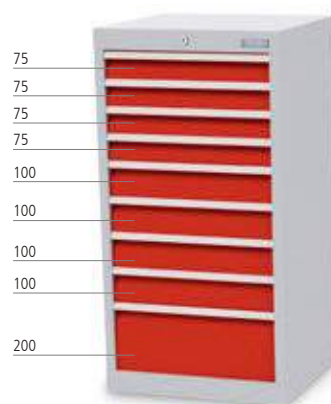

■ 9 tiroirs

Réf. art.	Capacité de charge
40.44010	50 kg
40.44010-75	75 kg



Compartimentages pour tiroirs | ABS



Bacs plastiques | 12 pièces

- 3 Bacs 150 x 150 mm
- 4 Bacs 75 x 150 mm
- 4 Bacs 75 x 75 mm
- 1 cloison transversale 450 mm

Réf. art.	Hauteur de façade en mm
146-132-075	75
146-132	100



Couloirs plastiques | 29 pièces

- 4 blocs de 4 couloirs
- 2 blocs de 3 couloirs
- 16 séparateurs pour bloc de 4 couloirs
- 6 séparateurs pour bloc de 3 couloirs
- 1 cloison transversale 450 mm

Réf. art.	Hauteur de façade en mm
146-130-075	75
146-130	100



Caoutchouc cannelé | résistant à l'huile

- 450 x 400 mm
- Fermeture facile du tiroir même avec du compartimentage métallique
- Valable pour toutes les hauteurs de façade

Réf. art.
65.046.530

Compartimentage métallique | tôle galvanisée



Compartimentage métallique | 8 pièces

- 2 cloisons longitudinales 400 mm
- 6 séparateurs largeur 150 mm

Réf. art.	Hauteur de façade en mm
146-139-75	75
146-139-100	100
146-139-150	150
146-139-200	200/250/300



Compartimentage métallique | 5 pièces

- 1 cloison longitudinale 400 mm
- 2 séparateurs largeur 200 mm
- 2 séparateurs largeur 250 mm

Réf. art.	Hauteur de façade en mm
146-135-75	75
146-135-100	100
146-135-150	150
146-135-200	200/250/300



Compartimentage métallique | 9 pièces

- 3 cloisons longitudinales 400 mm
- 5 séparateurs largeur 100 mm
- 1 séparateur largeur 150 mm

Réf. art.	Hauteur de façade en mm
146-137-75	75
146-137-100	100
146-137-150	150
146-137-200	200/250/300



Compartimentage métallique | 2 pièces

- 2 cloisons longitudinales 400 mm

Réf. art.	Hauteur de façade en mm
146-140-75	75
146-140-100	100
146-140-150	150
146-140-200	200/250/300



Compartimentage métallique | 5 pièces

- 1 cloison longitudinale 400 mm
- 2 séparateurs largeur 300 mm
- 2 séparateurs largeur 150 mm

Réf. art.	Hauteur de façade en mm
146-141-75	75
146-141-100	100
146-141-150	150
146-141-200	200/250/300



Compartimentage métallique | 15 pièces

- 3 cloisons longitudinales 400 mm
- 9 séparateurs largeur 100 mm
- 3 séparateurs largeur 150 mm

Réf. art.	Hauteur de façade en mm
146-142-75	75
146-142-100	100
146-142-150	150
146-142-200	200/250/300

Série: R 12-14 R 24-12 R 12-16 R 18-16 **R 24-16** R 36-16 R 18-24 R 24-24 R 36-24 R 48-24

i A partir d'une hauteur de 1319mm, une fixation au sol est nécessaire



Hauteur utile de 400 à 1400 mm
Exemple :
Hauteur utile 700 mm
Réf. art.
01.068



Nombre des tiroirs (hauteur de façade)
Exemple :
4 tiroirs
Hauteur utile 700 mm



Exemple de commande complète :
Réf. art.
01.068 +
2 x 60.068.150VA
2 x 60.068.200VA

Bâti avec système de fermeture, serrure à barillet avec deux clés

Nouvelles hauteurs



01.065

01.067

01.068

01.0613

Hauteur totale = hauteur utile + 119 mm

Réf. art.	Dimensions en mm (l x p x h)	Hauteur utile en mm
01.065	680 x 500 x 519	400
01.066	680 x 500 x 619	500
01.067	680 x 500 x 719	600
01.068	680 x 500 x 819	700
01.069	680 x 500 x 919	800
01.060	680 x 500 x 1019	900
01.0611	680 x 500 x 1119	1000
01.0612	680 x 500 x 1219	1100
01.0613	680 x 500 x 1319	1200
01.0614	680 x 500 x 1419	1300
01.0615	680 x 500 x 1519	1400

Consultez notre configurateur
d'armoires à tiroirs
www.bedrunka-hirth.de



Tiroirs avec glissières



- Dimensions utiles des tiroirs : 600 x 400 mm (LxP)
- Tiroirs à extension complète

Réf. art.	Hauteur de façade en mm	Hauteur au milieu du tiroir en mm	Hauteur utile en mm	Capacité de charge
60.068.075VA	75	59	60	50 kg
60.068.100VA	100	85	90	50 kg
60.068.150VA	150	135	140	50 kg
60.068.200VA	200	185	190	50 kg
60.068.250VA	250	185	240	50 kg
60.068.300VA	300	185	290	50 kg
60.068.100VA-75	100	85	90	75 kg
60.068.150VA-75	150	135	140	75 kg
60.068.200VA-75	200	185	190	75 kg
60.068.250VA-75	250	185	240	75 kg
60.068.300VA-75	300	185	290	75 kg

Variantes possibles à titre d'exemple

Hauteur de façade / hauteur utile	400	500	500	600	700	700	800	900	900	900	1200
75	–	2 x	–	–	2 x	–	–	4 x	2 x	–	–
100	4 x	–	2 x	3 x	1 x	2 x	4 x	–	2 x	1 x	3 x
150	–	1 x	2 x	–	–	2 x	–	2 x	2 x	2 x	2 x
200	–	1 x	–	–	2 x	1 x	2 x	–	–	1 x	3 x
250	–	–	–	–	1 x	–	–	–	1 x	–	–
300	–	–	–	1 x	–	–	–	1 x	–	1 x	–

Série: R 12-14 R 24-12 R 12-16 R 18-16 **R 24-16** R 36-16 R 18-24 R 24-24 R 36-24 R 48-24

680 x 500 x 819 mm (l x p x h)

- Structure en tôle d'acier soudée
- Bâti : revêtu par poudre
- Tiroirs : galvanisés
- Verrouillage central
- Tiroirs à extension complète
- Au choix, tiroir avec capacité de charge de 50 ou 75 kg
- **Capacité de charge uniquement de 50 kg pour la hauteur de façade de 75 mm**
- Glissières de tiroirs à roulements à billes
- Sécurité anti-basculement
- Ouverture d'un seul tiroir à la fois
- Poignées sur chant avec étiquettes à insérer
- Hauteur de façade des tiroirs : 75, 100, 150, 200, 250, 300 mm
- Dimensions utiles des tiroirs : 600 x 400 mm
- Combinaisons personnalisées voir page 52/53

Vous trouverez les éléments de compartimentages correspondants à la page 57



■ 4 tiroirs

Réf. art.	Capacité de charge
68.022	50 kg
68.022-75	75 kg



■ 5 tiroirs

Réf. art.	Capacité de charge
68.140	50 kg
68.140-75	75 kg



■ 6 tiroirs

Réf. art.	Capacité de charge
68.501	50 kg
68.501-75	75 kg



■ 6 tiroirs

Réf. art.	Capacité de charge
68.420	50 kg
68.420-75	75 kg



■ 7 tiroirs

Réf. art.	Capacité de charge
68.700	50 kg
68.700-75	75 kg



■ 7 tiroirs

Réf. art.	Capacité de charge
68.24100	50 kg
68.24100-75	75 kg

680 x 500 x 1019 mm (l x p x h)

- Structure en tôle d'acier soudée
- Bâti : revêtu par poudre
- Tiroirs : galvanisés
- Verrouillage central
- Tiroirs à extension complète
- Au choix, tiroir avec capacité de charge de 50 ou 75 kg
- **Capacité de charge uniquement de 50 kg pour la hauteur de façade de 75 mm**
- Glissières de tiroirs à roulements à billes
- Sécurité anti-basculement
- Ouverture d'un seul tiroir à la fois
- Poignées sur chant avec étiquettes à insérer
- Hauteur de façade des tiroirs : 75, 100, 150, 200, 250, 300 mm
- Dimensions utiles des tiroirs : 600 x 400 mm
- Combinaisons personnalisées voir page 52/53



Code Pin

RFID

Equipez votre armoire à tiroirs avec une serrure électronique. Plus d'informations à la page 110



■ 6 tiroirs

Réf. art.	Capacité de charge
60.303	50 kg
60.303-75	75 kg



■ 7 tiroirs

Réf. art.	Capacité de charge
60.421	50 kg
60.421-75	75 kg



■ 7 tiroirs

Réf. art.	Capacité de charge
60.41011	50 kg
60.41011-75	75 kg

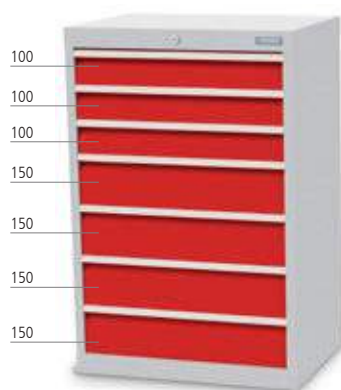

■ 7 tiroirs

Réf. art.	Capacité de charge
60.340	50 kg
60.340-75	75 kg



■ 8 tiroirs

Réf. art.	Capacité de charge
60.620	50 kg
60.620-75	75 kg



■ 8 tiroirs

Réf. art.	Capacité de charge
60.701	50 kg
60.701-75	75 kg

Série: R 12-14 R 24-12 R 12-16 R 18-16 **R 24-16** R 36-16 R 18-24 R 24-24 R 36-24 R 48-24

680 x 500 x 1319 mm (l x p x h)

- Structure en tôle d'acier soudée
- Bâti : revêtu par poudre
- Tiroirs : galvanisés
- Verrouillage central
- Tiroirs à extension complète
- Au choix, tiroir avec capacité de charge de 50 ou 75 kg
- **Capacité de charge uniquement de 50 kg pour la hauteur de façade de 75 mm**
- Glissières de tiroirs à roulements à billes
- Sécurité anti-basculement
- Ouverture d'un seul tiroir à la fois
- Poignées sur chant avec étiquettes à insérer
- Hauteur de façade des tiroirs : 75, 100, 150, 200, 250, 300 mm
- Dimensions utiles des tiroirs : 600 x 400 mm
- Combinaisons personnalisées voir page 52/53

Vous trouverez les éléments de compartimentages correspondants à la page 57

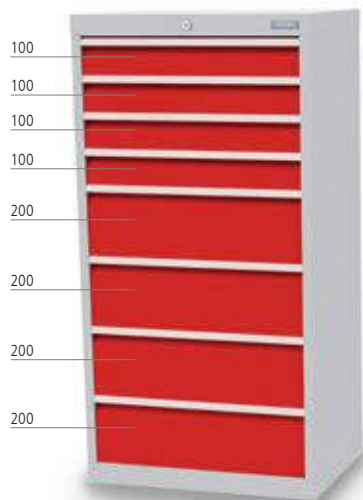

■ 8 tiroirs

Réf. art.	Capacité de charge
613.404	50 kg
613.404-75	75 kg

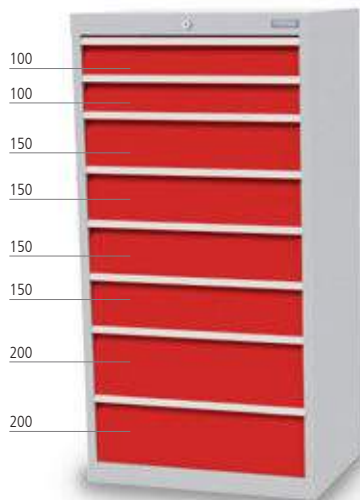

■ 8 tiroirs

Réf. art.	Capacité de charge
613.242	50 kg
613.242-75	75 kg

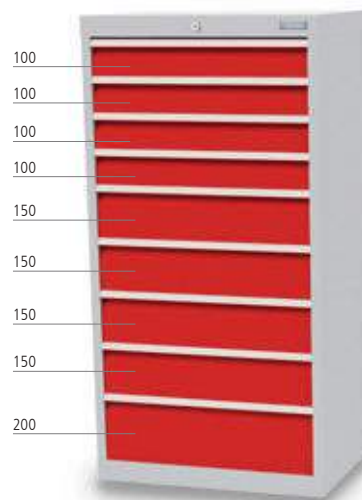

■ 9 tiroirs

Réf. art.	Capacité de charge
613.441	50 kg
613.441-75	75 kg

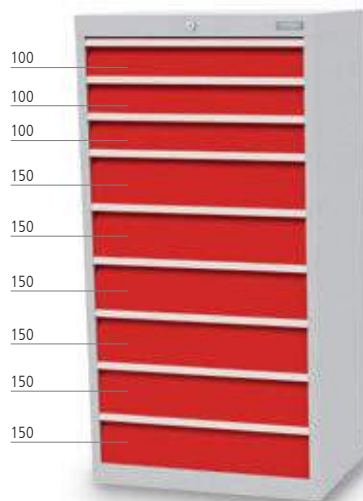

■ 9 tiroirs

Réf. art.	Capacité de charge
613.360	50 kg
613.360-75	75 kg

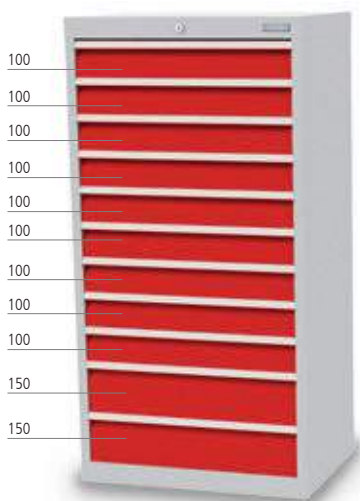

■ 11 tiroirs

Réf. art.	Capacité de charge
613.920	50 kg
613.920-75	75 kg

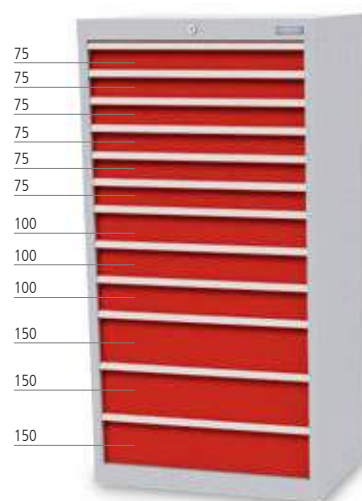

■ 12 tiroirs

Réf. art.	Capacité de charge
613.63300	50 kg
613.63300-75	75 kg



Compartimentages pour tiroirs | ABS



Couloirs plastiques | 37 pièces

- 4 blocs de 4 couloirs
- 2 blocs de 3 couloirs
- 2 blocs de 2 couloirs
- 16 séparateurs pour bloc de 4 couloirs
- 6 séparateurs pour bloc de 3 couloirs
- 4 séparateurs pour bloc de 2 couloirs
- 1 cloison transversale 600 mm
- 2 séparateurs métalliques 100mm

Réf. art.	Hauteur de façade en mm
168-130-075	75
168-130	100



Bacs plastiques | 16 pièces

- 5 Bacs 150 x 150 mm
- 4 Bacs 75 x 150 mm
- 4 Bacs 75 x 75 mm
- 1 cloison transversale 600 mm
- 2 séparateurs métalliques 100mm

Réf. art.	Hauteur de façade en mm
168-132-075	75
168-132	100



Caoutchouc cannelé | résistant à l'huile

- 600 x 400 mm
- Fermeture facile du tiroir même avec du compartimentage métallique
- Valable pour toutes les hauteurs de façade

Réf. art.
65.068.530

Compartimentage métallique | tôle galvanisée



Compartimentage métallique | 5 pièces

- 1 cloison longitudinale 400 mm
- 4 séparateurs largeur 300 mm

Réf. art.	Hauteur de façade en mm
168-144-75	75
168-144-100	100
168-144-150	150
168-144-200	200/250/300



Compartimentage métallique | 3 pièces

- 1 cloison longitudinale 400 mm
- 2 séparateurs largeur 300 mm

Réf. art.	Hauteur de façade en mm
168-146-75	75
168-146-100	100
168-146-150	150
168-146-200	200/250/300



Compartimentage métallique | 6 pièces

- 2 cloisons longitudinales 400 mm
- 4 séparateurs largeur 200 mm

Réf. art.	Hauteur de façade en mm
168-145-75	75
168-145-100	100
168-145-150	150
168-145-200	200/250/300



Compartimentage métallique | 11 pièces

- 3 cloisons longitudinales 400 mm
- 8 séparateurs largeur 150 mm

Réf. art.	Hauteur de façade en mm
168-139-75	75
168-139-100	100
168-139-150	150
168-139-200	200/250/300



Compartimentage métallique | 7 pièces

- 2 cloisons longitudinales 400 mm
- 5 séparateurs largeur 200 mm

Réf. art.	Hauteur de façade en mm
168-136-75	75
168-136-100	100
168-136-150	150
168-136-200	200/250/300



Compartimentage métallique | 7 pièces

- 3 cloisons longitudinales 400 mm
- 4 séparateurs largeur 150 mm

Réf. art.	Hauteur de façade en mm
168-137-75	75
168-137-100	100
168-137-150	150
168-137-200	200/250/300

Série: R 12-14 R 24-12 R 12-16 R 18-16 R 24-16 **R 36-16** R 18-24 R 24-24 R 36-24 R 48-24

i A partir d'une hauteur de 1319mm, une fixation au sol est nécessaire



Hauteur utile de 500 à 1400 mm

Exemple :

Hauteur utile 700 mm

Réf. art.

01.098

Nombre des tiroirs (hauteur de façade)

Exemple :

4 tiroirs

Hauteur utile 700 mm

Exemple de commande complète :

Réf. art.

01.098 +

1 x 60.098.100VA

4 x 60.098.150VA

Bâti avec système de fermeture, serrure à barillet avec deux clés

Nouvelles hauteurs



01.096



01.099



01.0913

Hauteur totale = hauteur utile + 119 mm

Réf. art.	Dimensions en mm (l x p x h)	Hauteur utile en mm
01.095	980 x 500 x 519	400
01.096	980 x 500 x 619	500
01.097	980 x 500 x 719	600
01.098	980 x 500 x 819	700
01.099	980 x 500 x 919	800
01.090	980 x 500 x 1019	900
01.0911	980 x 500 x 1119	1000
01.0912	980 x 500 x 1219	1100
01.0913	980 x 500 x 1319	1200
01.0194	980 x 500 x 1419	1300
01.0195	980 x 500 x 1519	1400

 Consultez notre configurateur
 d'armoires à tiroirs
www.bedrunka-hirth.de



Tiroirs avec glissières



- Dimensions utiles des tiroirs : 900 x 400 mm (LxP)
- Tiroirs à extension complète

Réf. art.	Hauteur de façade en mm	Hauteur au milieu du tiroir en mm	Hauteur utile en mm	Capacité de charge
60.098.075VA	75	59	60	50 kg
60.098.100VA	100	85	90	50 kg
60.098.150VA	150	135	140	50 kg
60.098.200VA	200	185	190	50 kg
60.098.250VA	250	185	240	50 kg
60.098.300VA	300	185	290	50 kg
60.098.100VA-75	100	85	90	75 kg
60.098.150VA-75	150	135	140	75 kg
60.098.200VA-75	200	185	190	75 kg
60.098.250VA-75	250	185	240	75 kg
60.098.300VA-75	300	185	290	75 kg

Variantes possibles à titre d'exemple

Hauteur de façade / hauteur utile	500	500	700	700	700	700	800	900	900	1200
75	2 x	–	–	–	2 x	–	–	2 x	–	–
100	–	2 x	2 x	5 x	1 x	2 x	4 x	2 x	1 x	3 x
150	1 x	2 x	–	–	–	2 x	–	2 x	2 x	2 x
200	1 x	–	1 x	1 x	2 x	1 x	2 x	–	1 x	3 x
250					1 x			1 x		
300	–	–	1 x	–	–	–	–	1 x	1 x	–

Série: R 12-14 R 24-12 R 12-16 R 18-16 R 24-16 **R 36-16** R 18-24 R 24-24 R 36-24 R 48-24

980 x 500 x 819 mm (l x p x h)

- Structure en tôle d'acier soudée
- Bâti : revêtu par poudre
- Tiroirs : galvanisés
- Verrouillage central
- Tiroirs à extension complète
- Au choix, tiroir avec capacité de charge de 50 ou 75 kg
- **Capacité de charge uniquement de 50 kg pour la hauteur de façade de 75 mm**
- Glissières de tiroirs à roulements à billes
- Sécurité anti-basculement
- Ouverture d'un seul tiroir à la fois
- Poignées sur chant avec étiquettes à insérer
- Hauteur de façade des tiroirs : 75, 100, 150, 200, 250, 300 mm
- Dimensions utiles des tiroirs : 900 x 400 mm
- Combinaisons personnalisées voir page 58/59

Vous trouverez les éléments de compartimentages correspondants à la page 63



■ 5 tiroirs

Réf. art.	Capacité de charge
98.140	50 kg
98.140-75	75 kg



■ 5 tiroirs

Réf. art.	Capacité de charge
98.221	50 kg
98.221-75	75 kg



■ 6 tiroirs

Réf. art.	Capacité de charge
98.501	50 kg
98.501-75	75 kg



■ 6 tiroirs

Réf. art.	Capacité de charge
98.420	50 kg
98.420-75	75 kg



■ 7 tiroirs

Réf. art.	Capacité de charge
98.700	50 kg
98.700-75	75 kg



■ 8 tiroirs

Réf. art.	Capacité de charge
98.44000	50 kg
98.44000-75	75 kg

980 x 500 x 1019 mm (l x p x h)

- Structure en tôle d'acier soudée
- Bâti : revêtu par poudre
- Tiroirs : galvanisés
- Verrouillage central
- Tiroirs à extension complète
- Au choix, tiroir avec capacité de charge de 50 ou 75 kg
- **Capacité de charge uniquement de 50 kg pour la hauteur de façade de 75 mm**
- Glissières de tiroirs à roulements à billes
- Sécurité anti-basculement
- Ouverture d'un seul tiroir à la fois
- Poignées sur chant avec étiquettes à insérer
- Hauteur de façade des tiroirs : 75, 100, 150, 200, 250, 300 mm
- Dimensions utiles des tiroirs : 900 x 400 mm
- Combinaisons personnalisées voir page 58/59



Code Pin

RFID

Equipez votre armoire à tiroirs avec une serrure électronique. Plus d'informations à la page 110



■ 6 tiroirs

Réf. art.	Capacité de charge
90.303	50 kg
90.303-75	75 kg



■ 7 tiroirs

Réf. art.	Capacité de charge
90.421	50 kg
90.421-75	75 kg



■ 7 tiroirs

Réf. art.	Capacité de charge
90.340	50 kg
90.340-75	75 kg



■ 8 tiroirs

Réf. art.	Capacité de charge
90.620	50 kg
90.620-75	75 kg



■ 8 tiroirs

Réf. art.	Capacité de charge
90.23300	50 kg
90.23300-75	75 kg



■ 8 tiroirs

Réf. art.	Capacité de charge
90.701	50 kg
90.701-75	75 kg

Série: R 12-14 R 24-12 R 12-16 R 18-16 R 24-16 **R 36-16** R 18-24 R 24-24 R 36-24 R 48-24

980 x 500 x 1319 mm (l x p x h)

- Structure en tôle d'acier soudée
- Bâti : revêtu par poudre
- Tiroirs : galvanisés
- Verrouillage central
- Tiroirs à extension complète
- Au choix, tiroir avec capacité de charge de 50 ou 75 kg
- **Capacité de charge uniquement de 50 kg pour la hauteur de façade de 75 mm**
- Glissières de tiroirs à roulements à billes
- Sécurité anti-basculement
- Ouverture d'un seul tiroir à la fois
- Poignées sur chant avec étiquettes à insérer
- Hauteur de façade des tiroirs : 75, 100, 150, 200, 250, 300 mm
- Dimensions utiles des tiroirs : 900 x 400 mm
- Combinaisons personnalisées voir page 58/59

Vous trouverez les éléments de compartimentages correspondants à la page 63

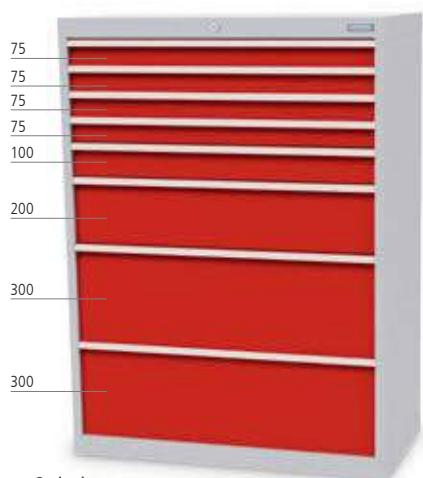

■ 8 tiroirs

Réf. art.	Capacité de charge
913.41012	50 kg
913.41012-75	75 kg

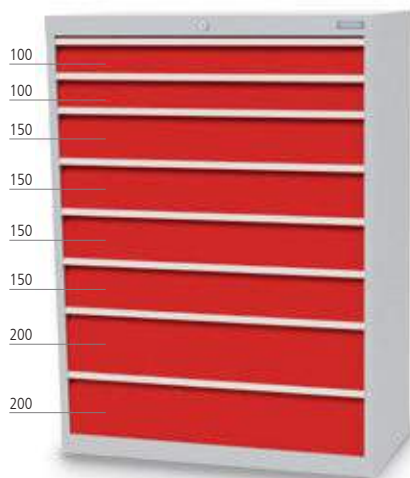

■ 8 tiroirs

Réf. art.	Capacité de charge
913.242	50 kg
913.242-75	75 kg

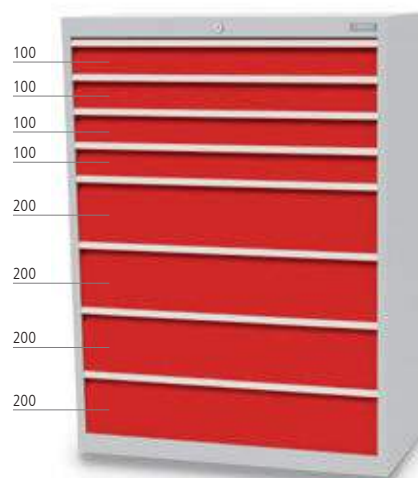

■ 8 tiroirs

Réf. art.	Capacité de charge
913.404	50 kg
913.404-75	75 kg

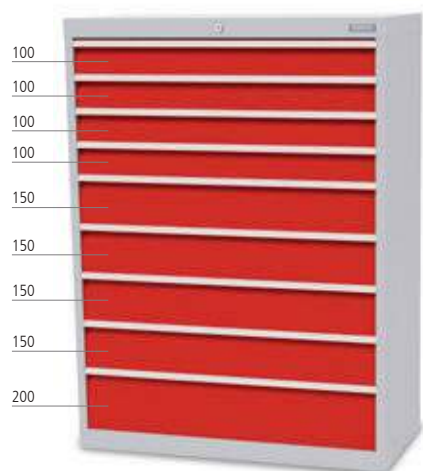

■ 9 tiroirs

Réf. art.	Capacité de charge
913.441	50 kg
913.441-75	75 kg

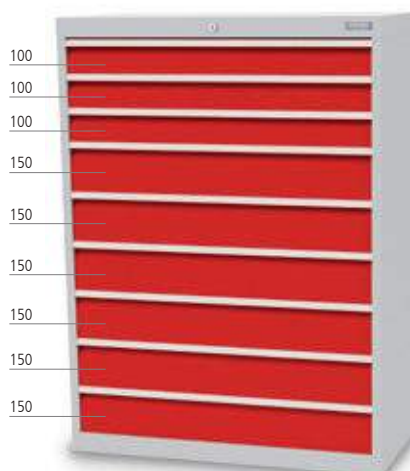

■ 9 tiroirs

Réf. art.	Capacité de charge
913.360	50 kg
913.360-75	75 kg

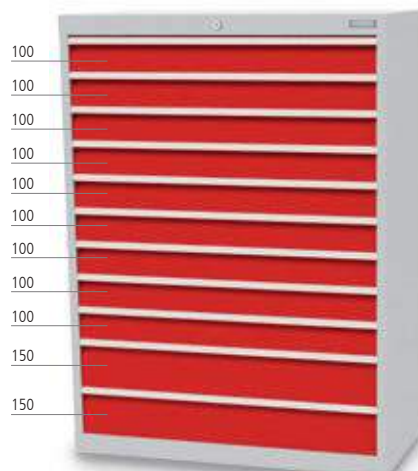

■ 11 tiroirs

Réf. art.	Capacité de charge
913.920	50 kg
913.920-75	75 kg

Compartimentages pour tiroirs | ABS



Bacs plastiques | 20 pièces

- 9 Bacs 150 x 150 mm
- 4 Bacs 75 x 150 mm
- 4 Bacs 75 x 75 mm
- 1 cloison transversale 900 mm
- 2 séparateurs métalliques 100mm

Réf. art.	Hauteur de façade en mm
198-132-075	75
198-132	100



Couloirs plastiques | 47 pièces

- 6 blocs de 4 couloirs
- 4 blocs de 3 couloirs
- 2 blocs de 2 couloirs
- 16 séparateurs pour bloc de 4 couloirs
- 12 séparateurs pour bloc de 3 couloirs
- 4 séparateurs pour bloc de 2 couloirs
- 1 cloison transversale 900 mm
- 2 séparateurs métalliques 100mm

Réf. art.	Hauteur de façade en mm
198-130-075	75
198-130	100



Caoutchouc cannelé | résistant à l'huile

- 900 x 400 mm
- Fermeture facile du tiroir même avec du compartimentage métallique
- Valable pour toutes les hauteurs de façade

Réf. art.
65.098.530

Compartimentage métallique | tôle galvanisée



Compartimentage métallique | 9 pièces

- 3 cloisons longitudinales 400 mm
- 5 séparateurs largeur 200 mm
- 1 séparateur largeur 300 mm

Réf. art.	Hauteur de façade en mm
198-136-75	75
198-136-100	100
198-136-150	150
198-136-200	200/250/300



Compartimentage métallique | 7 pièces

- 2 cloisons longitudinales 400 mm
- 5 séparateurs largeur 300 mm

Réf. art.	Hauteur de façade en mm
198-146-75	75
198-146-100	100
198-146-150	150
198-146-200	200/250/300



Compartimentage métallique | 5 pièces

- 2 cloisons longitudinales 400 mm
- 3 séparateurs largeur 300 mm

Réf. art.	Hauteur de façade en mm
198-144-75	75
198-144-100	100
198-144-150	150
198-144-200	200/250/300



Compartimentage métallique | 17 pièces

- 5 cloisons longitudinales 400 mm
- 12 séparateurs largeur 150 mm

Réf. art.	Hauteur de façade en mm
198-141-75	75
198-141-100	100
198-141-150	150
198-141-200	200/250/300



Compartimentage métallique | 11 pièces

- 3 cloisons longitudinales 400 mm
- 4 séparateurs largeur 150 mm
- 4 séparateurs largeur 300 mm

Réf. art.	Hauteur de façade en mm
198-142-75	75
198-142-100	100
198-142-150	150
198-142-200	200/250/300



Compartimentage métallique | 14 pièces

- 4 cloisons longitudinales 400 mm
- 8 séparateurs largeur 150 mm
- 2 séparateurs largeur 300 mm

Réf. art.	Hauteur de façade en mm
198-139-75	75
198-139-100	100
198-139-150	150
198-139-200	200/250/300

Série: R 12-14 R 24-12 R 12-16 **R 18-16** R 24-16 R 36-16 R 18-24 R 24-24 R 36-24 R 48-24

Étiquettes à insérer

- Relever la fenêtre et insérer l'étiquette. Rabattre la fenêtre.
- Étiquettes et protection transparente dans le kit
- Hauteur 20 mm

Réf. art.	Désignation
01.053.007-1	R 18-16
01.068.007-1	R 24-16
01.098.007-1	R 36-16



Compartimentages

- Compartimentage métallique en tôle fine de qualité
- Compartimentage possible en pas de 50mm



Cloison longitudinale

- Façade 75 mm

Réf. art.	Dimensions en mm (l x h)
20.400.060	400 x 55
20.450.060	450 x 55 Cloison transversale
20.600.060	600 x 55 Cloison transversale
20.900.060	900 x 55 Cloison transversale



Cloison longitudinale

- Façade 100 mm

Réf. art.	Dimensions en mm (l x h)
20.400.085	400 x 80
20.450.085	450 x 80 Cloison transversale
20.600.085	600 x 80 Cloison transversale
20.900.085	900 x 80 Cloison transversale



Cloison longitudinale

- Façade 150 mm

Réf. art.	Dimensions en mm (l x h)
20.400.135	400 x 130



Cloison longitudinale

- Façade 200 mm

Réf. art.	Dimensions en mm (l x h)
20.400.185	400 x 180



Séparateur

- Façade 75 mm

Réf. art.	Dimensions en mm (l x h)
30.100.060	100 x 55
30.150.060	150 x 55
30.200.060	200 x 55
30.300.060	300 x 55

Séparateur à mettre entre le côté du tiroir et la cloison ou entre 2 cloisons



Séparateur

- Façade 100 mm

Réf. art.	Dimensions en mm (l x h)
30.100.085	100 x 80
30.150.085	150 x 80
30.200.085	200 x 80
30.300.085	300 x 80



Séparateur

- Façade 150 mm

Réf. art.	Dimensions en mm (l x h)
30.100.135	100 x 130
30.150.135	150 x 130
30.200.135	200 x 130
30.250.135	250 x 130
30.300.135	300 x 130



Séparateur

- Façade 200, 250, 300 mm

Réf. art.	Dimensions en mm (l x h)
30.100.185	100 x 180
30.150.185	150 x 180
30.200.185	200 x 180
30.250.185	250 x 180
30.300.185	300 x 180

Série: R 12-14 R 24-12 R 12-16 **R 18-16** R 24-16 R 36-16 R 18-24 R 24-24 R 36-24 R 48-24

Équipement personnalisé, Série T500



Porte battante pour hauteur utile 700 mm

- Porte battante avec serrure à barillet rotatif et 2 clés
- Possibilité de charnières à droite et à gauche pour les modèles à une porte

Réf. art.	Série	Modèle	Largeur d'armoire
01.053.700E	R 18-16	une porte	530 mm
01.068.700E	R 24-16	une porte	680 mm
01.098.700E	R 36-16	deux portes	980 mm



Porte battante pour hauteur utile 900 mm

- Porte battante avec serrure à barillet rotatif et 2 clés
- Possibilité de charnières à droite et à gauche pour les modèles à une porte

Réf. art.	Série	Modèle	Largeur d'armoire
01.053.900E	R 18-16	une porte	530 mm
01.068.900E	R 24-16	une porte	680 mm
01.098.900E	R 36-16	deux portes	980 mm

Porte battante pour hauteur utile 800 mm

- Porte battante avec serrure à barillet rotatif et 2 clés
- Possibilité de charnières à droite et à gauche pour les modèles à une porte

Réf. art.	Série	Modèle	Largeur d'armoire
01.053.800E	R 18-16	une porte	530 mm
01.068.800E	R 24-16	une porte	680 mm
01.098.800E	R 36-16	deux portes	980 mm

Bandeau métallique pour combinaison tiroir/porte

- Pour une armoire avec un tiroir en haut et des portes en bas une façade métallique sera fixée au-dessus des portes
- La hauteur utile sera réduite de 100 mm

Réf. art.	Série
01.098.BLFL	R 36-16



Caoutchouc cannelé sur l'armoire

- Résistant à l'huile

Réf. art.	Dimensions en mm (l x p x h)
65.040.530	530 x 500 x 3
65.060.530	680 x 500 x 3
65.090.530	980 x 500 x 3



Caoutchouc cannelé pour tiroir

- Résistant à l'huile
- Fermeture facile du tiroir même avec du compartimentage métallique

Réf. art.	Dimensions en mm (l x p x h)
65.046.530	450 x 400 x 3
65.068.530	600 x 400 x 3
65.098.530	900 x 400 x 3



Tapis antidérapant pour les outils

- Tapis pour tiroir
- Fermeture facile du tiroir même avec du compartimentage métallique

Réf. art.	Dimensions en mm (l x p x h)
65.046.531	450 x 400 x 3
65.068.531	600 x 400 x 3
65.098.531	900 x 400 x 3

**Plateau pour armoire à tiroirs**

- Hêtre multiplis, huilé

Réf. art.	Dimensions en mm (l x p x h)
67.046.017	530 x 500 x 25
67.068.017	680 x 500 x 25
67.098.017	980 x 500 x 25

**Plateau pour armoire à tiroirs**

- Panneau aggloméré mélaminé
- RAL 7035
- 19 mm à visser

Réf. art.	Dimensions en mm (l x p x h)
67.046.016	530 x 500 x 19
67.068.016	680 x 500 x 19
67.098.016	980 x 500 x 19

**Étagère**

Réf. art.	Dimensions en mm (l x p x h)
04.053.013	475 x 443 x 22
04.060.013	625 x 443 x 22
04.090.013	925 x 443 x 22

**Rebord en métal relevé sur 3 côtés**

- hauteur 20 mm

Réf. art.	Dimensions en mm (l x p x h)
66.046.025	530 x 500 x 20
66.068.025	680 x 500 x 20
66.098.025	980 x 500 x 20

NOUVEAUTÉ**Pieds pour armoires à tiroirs**

- Capacité de charge 1200 kg
- Plaque Ø 50 mm
- Base en tôle d'acier polie et chromée
- Réglage facile de la hauteur avec amortissement des vibrations

Réf. art.	Emballage
01.ASF50-M8	Set de 4 pièces

NOUVEAUTÉ**Protection souple pour armoire à tiroirs**

- Transparent
- Teinte bleutée

Réf. art.	Dimensions en mm (l x p x h)
0153504TRA	530 x 500 x 4
0168504TRA	680 x 500 x 4
0198504TRA	980 x 500 x 4

**Socle pour transpalette**

- Tôle de protection à l'avant et à l'arrière

Réf. art.	Dimensions en mm (l x p x h)
01.046.012	530 x 500 x 112
01.068.012	680 x 500 x 112
01.098.012	980 x 500 x 112

**Kit mobile**

- Poignée de poussée en aluminium
- Plaque en acier avec 4 roulettes mobiles, dont 2 équipées de freins et poignée de poussée pour armoire à tiroirs

* sans plaque en acier, les roulettes sont directement vissées dans le cadre du bâti

kg
450

Réf. art.	Dimensions en mm (l x p x h)	Emplacement de la poignée de poussée	roulettes Ø en mm
01.046.008*	530 x 500 x 150	à l'avant	80
01.068.008*	680 x 500 x 150	sur le côté	80
01.098.008	980 x 500 x 150	sur le côté	80
01.046.009*	530 x 500 x 150	à l'avant	125
01.068.009*	680 x 500 x 150	sur le côté	125
01.098.009	980 x 500 x 150	sur le côté	125

Armoires à tiroirs

Résistantes - polyvalentes - solides

T736



Caractéristiques

4 largeurs :

- **R 18-24** : largeur 555 mm
- **R 24-24** : largeur 705 mm
- **R 36-24** : largeur 1005 mm
- **R 48-24** : largeur 1305 mm
- **Profondeur du bâti 736 mm**
- Profondeur intérieure des tiroirs en général 600 mm

Nouvelles hauteurs

Différentes hauteurs:

- **R 18-24**: hauteur 519, 619, 719, 819, 919, 1019, 1119, 1219, 1319, 1419 et 1519 mm
- **R 24-24**: hauteur 519, 619, 719, 819, 919, 1019, 1119, 1219, 1319, 1419 et 1519 mm
- **R 36-24**: hauteur 519, 619, 719, 819, 919, 1019, 1119, 1219, 1319, 1419 et 1519 mm
- **R 48-24**: hauteur 818, 919, 1019, 1119, 1219, 1319, 1419 et 1519 mm

- Poignées sur chant en aluminium intégrées en retrait, alignées sur le bâti
- Tiroirs revêtus par poudre **avec parois latérales à fentes**. **Intervalle pour séparateurs tous les 25 mm**. Rangement rapide, complet et rationnel garanti

- Toutes les armoires à tiroirs de la série T736 peuvent être équipées du **Soft-Close** à partir d'une hauteur de façade de 75 mm et charge 100 kg.
- Lors de votre commande, veuillez indiquer le nombre de tiroirs souhaités avec Soft-Close.
- Il est impossible d'équiper ultérieurement les tiroirs existants.
- **Attention !**
Lors de l'ouverture, le tiroir doit rester ouvert au moins 5 sec. à cause du cylindre Softclose sinon le dispositif Softclose risque d'être endommagé. Il n'est alors plus garanti que le système fonctionne parfaitement.

- **Serrure à cylindre avec fermeture à 180**

- Bâti de l'armoire résistant jusqu'à 1,5 t



- Certificat du TÜV Rheinland : label « GS » pour une sécurité testée

■ Glissières à billes

- à **extension complète (EC) 100 %**, charge **70 kg** (avec une hauteur de façade de 50 mm)
- à **extension complète (EC) 100 %**, charge **100 kg** (avec une hauteur de façade de 75 mm)
- à **extension complète (EC) 100 %**, charge **180 kg** (avec une hauteur de façade de 100 mm)
- à **extension complète (EC) 100 %**, charge **300 kg** (avec une hauteur de façade de 200, 250 et 300 mm)
- Tiroirs avec les hauteurs de façade : 50, 75, 100, 125, 150, 175, 200, 250, 300 et 400 mm

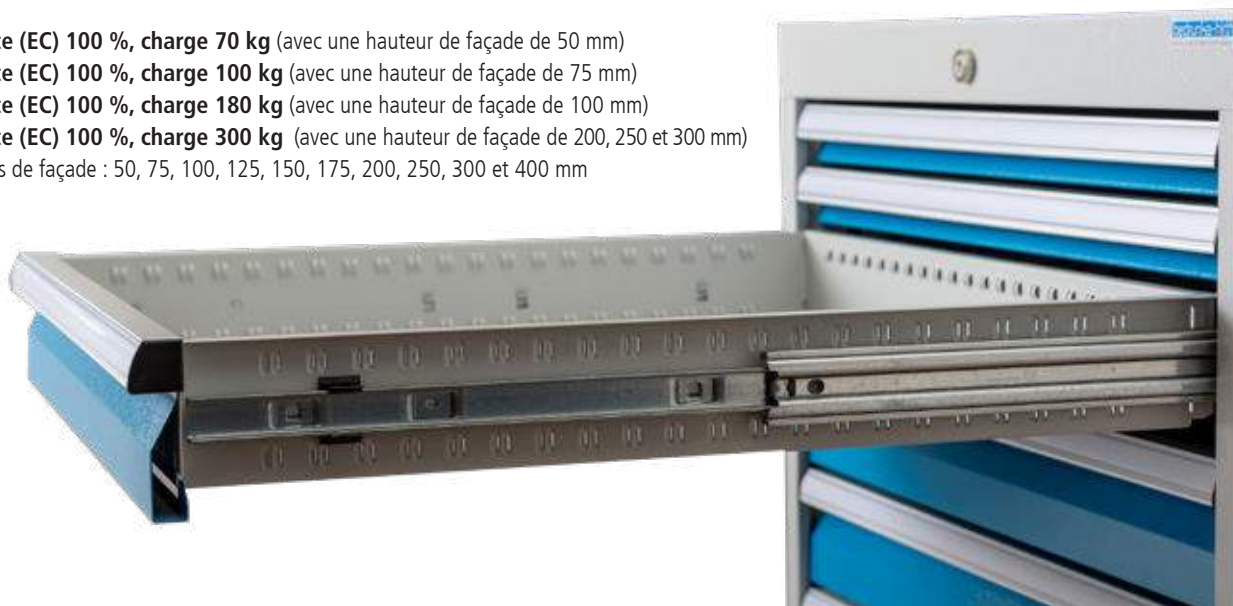

Nouvelles hauteurs



Série	Série	Série	Série
T736	T736	T736	T736



Bâti l x p	Bâti l x p	Bâti l x p	Bâti l x p
555 x 736	705 x 736	1005 x 736	1305 x 736

Hauteur du bâti	Hauteurs utiles			
	519	400	400	400
619	500	500	500	–
719	600	600	600	–
819	700	700	700	700
919	800	800	800	800
1019	900	900	900	900
1119	1000	1000	1000	1000
1219	1100	1100	1100	1100
1319	1200	1200	1200	1200
1419	1300	1300	1300	1300
1519	1400	1400	1400	1400



Tiroir (l x p)	Tiroir (l x p)	Tiroir (l x p)	Tiroir (l x p)
450 x 600	600 x 600	900 x 600	1200 x 600

Hauteur de façade	Hauteur au milieu du tiroir	Charge utile			
		50	28	70 kg	70 kg
75	56	100 kg	100 kg	100 kg	100 kg
100	81	100 / 180 kg	100 / 180 kg	100 / 180 kg	180 kg
125	81	100 / 180 kg	100 / 180 kg	100 / 180 kg	180 kg
150	131	100 / 180 kg	100 / 180 kg	100 / 180 kg	180 kg
175	131	100 / 180 kg	100 / 180 kg	100 / 180 kg	180 kg
200	181	100 / 180 / 300 kg	100 / 180 / 300 kg	100 / 180 / 300 kg	180 kg
250	181	100 / 180 / 300 kg	100 / 180 / 300 kg	100 / 180 / 300 kg	180 kg
300	181	100 / 180 / 300 kg	100 / 180 / 300 kg	100 / 180 / 300 kg	–
400	81	100 / 180 kg	100 / 180 kg	100 / 180 kg	–

Série	Série	Série	Série
T736	T736	T736	T736
T736 18-24	T736 24-24	T736 36-24	T736 48-24

Série:	R 18-24	R 24-24	R 36-24	R 48-24
--------	----------------	----------------	----------------	----------------

Toutes les indications sont en mm

Série: R 12-14 R 24-12 R 12-16 R 18-16 R 24-16 R 36-16 **R 18-24** R 24-24 R 36-24 R 48-24



Hauteur utile de 400 à 1400 mm
Exemple :
Hauteur utile 400 mm
Réf. art.
0550

Nombre des tiroirs (hauteur de façade) Exemple :
3 tiroirs
Hauteur utile 400 mm

Exemple de commande complète :
Réf. art.
0550+
2 x 60.50.100V10
1 x 60.50.200V10

Bâti avec système de fermeture, serrure à barillet avec deux clés

Nouvelles hauteurs



0550

0570

0590

0513

Hauteur totale = hauteur utile + 119 mm

Réf. art.	Dimensions en mm (l x p x h)	Hauteur utile en mm
0550	555 x 736 x 519	400
0560	555 x 736 x 619	500
0570	555 x 736 x 719	600
0580	555 x 736 x 819	700
0590	555 x 736 x 919	800
0500	555 x 736 x 1019	900
0511	555 x 736 x 1119	1000
0512	555 x 736 x 1219	1100
0513	555 x 736 x 1319	1200
0514	555 x 736 x 1419	1300
0515	555 x 736 x 1519	1400



Consultez notre configurateur
d'armoires à tiroirs
www.bedrunka-hirth.de



Tiroirs R 18-24 avec glissières



450 x 600 mm (l x p) à extension complète 100 % - 70/100 kg

Réf. art.	Hauteur de façade	Hauteur au milieu du tiroir	Hauteur utile	Capacité de charge
60.50.050V07	50	28	30	70 kg
60.50.075V10	75	56	58	100 kg
60.50.100V10	100	81	83	100 kg
60.50.125V10	125	81	108	100 kg
60.50.150V10	150	131	133	100 kg
60.50.175V10	175	131	158	100 kg
60.50.200V10	200	181	183	100 kg
60.50.250V10	250	181	233	100 kg
60.50.300V10	300	181	283	100 kg



450 x 600 mm (l x p) à extension complète 100 % - 180 kg

Réf. art.	Hauteur de façade	Hauteur au milieu du tiroir	Hauteur utile	Capacité de charge
60.50.100V18	100	81	83	180 kg
60.50.125V18	125	81	108	180 kg
60.50.150V18	150	131	133	180 kg
60.50.175V18	175	131	158	180 kg
60.50.200V18	200	181	183	180 kg
60.50.250V18	250	181	233	180 kg
60.50.300V18	300	181	283	180 kg
60.50.30V18CNC	300	81	283	180 kg
60.50.40V18CNC	400	81	383	180 kg



450 x 600 mm (l x p) à extension complète 100 % - 300 kg

Réf. art.	Hauteur de façade	Hauteur au milieu du tiroir	Hauteur utile	Capacité de charge
60.50.200V30	200	181	183	300 kg
60.50.250V30	250	181	233	300 kg
60.50.300V30	300	181	283	300 kg

Série: R 12-14 R 24-12 R 12-16 R 18-16 R 24-16 R 36-16 **R 18-24** R 24-24 R 36-24 R 48-24

555 x 736 x 519 mm (l x p x h)

- Structure en tôle d'acier soudée
- Bâti : revêtu par poudre
- Verrouillage central
- Tiroirs à extension complète (EC) 100 %
- Tiroirs présentant une hauteur de façade de 50 mm, capacité de charge 70 kg
Tiroirs présentant une hauteur de façade à partir de 75 mm, capacité de charge 100 kg
- Glissières de tiroirs à roulements à billes
- Sécurité anti-basculement
- Ouverture d'un seul tiroir à la fois
- Poignées sur chant avec étiquettes à insérer
- Hauteur de façade des tiroirs : 50, 75, 100, 125, 150, 175, 200, 250, 300, 400 mm
- Dimensions utiles des tiroirs : 450 x 600 mm
- Combinaisons personnalisées avec capacité de charge de 180 et 300 kg voir page 70/71



Tiroirs Soft-Close

- Possible à partir d'une hauteur de façade de 75 mm
- Lors de votre commande, veuillez indiquer le nombre de tiroirs souhaités avec Soft-Close.
- Il est impossible d'équiper ultérieurement les tiroirs existants.
- **Attention !** Lors de l'ouverture, le tiroir doit rester ouvert au moins 5 sec. à cause du cylindre Softclose sinon le dispositif Softclose risque d'être endommagé. Il n'est alors plus garanti que le système fonctionne parfaitement.

Réf. art.	Utilisation à partir d'une hauteur de façade/capacité de charge
60.100.SC	75 mm - 100 kg



■ 2 tiroirs

Réf. art.
550/0002V10



■ 3 tiroirs

Réf. art.
550/0201V10



■ 4 tiroirs

Réf. art.
550/1210V10



■ 4 tiroirs

Réf. art.
550/0400V10



■ 5 tiroirs

Réf. art.
550/3110V10



■ 5 tiroirs

Réf. art.
550/12200V10

555 x 736 x 819 mm (l x p x h)

- Structure en tôle d'acier soudée
- Bâti : revêtu par poudre
- Verrouillage central
- Tiroirs à extension complète (EC) 100 %
- Tiroirs présentant une hauteur de façade de 50 mm, capacité de charge 70 kg
- Tiroirs présentant une hauteur de façade à partir de 75 mm, capacité de charge 100 kg
- Glissières de tiroirs à roulements à billes
- Sécurité anti-basculement
- Ouverture d'un seul tiroir à la fois
- Poignées sur chant avec étiquettes à insérer
- Hauteur de façade des tiroirs : 50, 75, 100, 125, 150, 175, 200, 250, 300, 400 mm
- Dimensions utiles des tiroirs : 450 x 600 mm
- Combinaisons personnalisées avec capacité de charge de 180 et 300 kg voir page 70/71



Code Pin

RFID

Equipez votre armoire à tiroirs avec une serrure électronique. Plus d'informations à la page 110



Vous trouverez les éléments de compartimentages correspondants à la page 75



■ 6 tiroirs

Réf. art.
580/0501V10



■ 7 tiroirs

Réf. art.
580/1222V10



■ 7 tiroirs

Réf. art.
580/22111V10



■ 8 tiroirs

Réf. art.
580/3410V10



■ 8 tiroirs

Réf. art.
580/2600V10



■ 8 tiroirs

Réf. art.
580/32201V10

Série: R 12-14 R 24-12 R 12-16 R 18-16 R 24-16 R 36-16 **R 18-24** R 24-24 R 36-24 R 48-24

555 x 736 x 1019 mm (l x p x h)

- Structure en tôle d'acier soudée
- Bâti : revêtu par poudre
- Verrouillage central
- Tiroirs à extension complète (EC) 100 %
- Tiroirs présentant une hauteur de façade de 50 mm, capacité de charge 70 kg
Tiroirs présentant une hauteur de façade à partir de 75 mm, capacité de charge 100 kg
- Glissières de tiroirs à roulements à billes
- Sécurité anti-basculement
- Ouverture d'un seul tiroir à la fois
- Poignées sur chant avec étiquettes à insérer
- Hauteur de façade des tiroirs : 50, 75, 100, 125, 150, 175, 200, 250, 300, 400 mm
- Dimensions utiles des tiroirs : 450 x 600 mm
- Combinaisons personnalisées avec capacité de charge de 180 et 300 kg voir page 70/71



Tiroirs Soft-Close

- Possible à partir d'une hauteur de façade de 75 mm
- Lors de votre commande, veuillez indiquer le nombre de tiroirs souhaités avec Soft-Close.
- Il est impossible d'équiper ultérieurement les tiroirs existants.
- **Attention !** Lors de l'ouverture, le tiroir doit rester ouvert au moins 5 sec. à cause du cylindre Softclose sinon le dispositif Softclose risque d'être endommagé. Il n'est alors plus garanti que le système fonctionne parfaitement.

Réf. art.	Utilisation à partir d'une hauteur de façade/capacité de charge
60.100.SC	75 mm - 100 kg



■ 7 tiroirs

Réf. art.
500/1222V10



■ 7 tiroirs

Réf. art.
500/1231V10



■ 8 tiroirs

Réf. art.
500/3131V10



■ 8 tiroirs

Réf. art.
500/1223V10



■ 9 tiroirs

Réf. art.
500/0900V10



■ 9 tiroirs

Réf. art.
500/4302V10

Compartimentages pour tiroirs | ABS

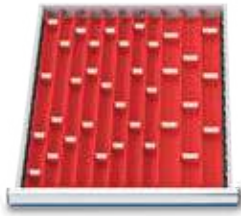

Couloirs plastiques | 46 pièces

- 8 blocs de 4 couloirs
- 4 blocs de 3 couloirs
- 25 séparateurs pour bloc de 4 couloirs
- 9 séparateurs pour bloc de 3 couloirs

Réf. art.	Hauteur de façade en mm
111	50/75

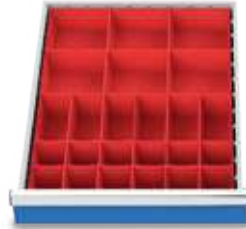

Bacs plastiques | 24 pièces

- 6 Bacs 150 x 150 mm
- 6 Bacs 75 x 150 mm
- 12 Bacs 75 x 75 mm

Réf. art.	Hauteur de façade en mm
112BLH50	50
112BLH75	75
112BLH100	100

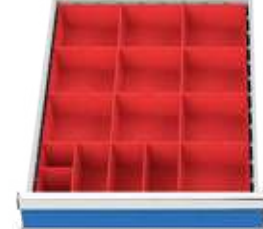

Bacs plastiques | 15 pièces

- 10 Bacs 150 x 150 mm
- 3 Bacs 75 x 150 mm
- 2 Bacs 75 x 75 mm

Réf. art.	Hauteur de façade en mm
119BLH50	50
119BLH75	75
119BLH100	100

Compartimentage métallique | tôle galvanisée

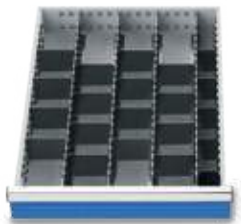

Compartimentage métallique | 25 pièces

- 5 cloisons longitudinales 600 mm
- 5 séparateurs largeur 50 mm
- 16 séparateurs largeur 100 mm

Réf. art.	Hauteur de façade en mm
110BLH50	50
110BLH75	75
110BLH100	100/125
110BLH150	150/175

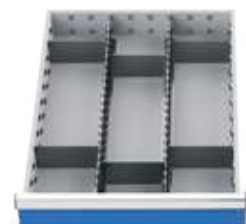

Compartimentage métallique | 8 pièces

- 2 cloisons longitudinales 600 mm
- 6 séparateurs largeur 150 mm

Réf. art.	Hauteur de façade en mm
113BLH50	50
113BLH75	75
113BLH100	100/125
113BLH150	150/175
113BLH200	200/250/300

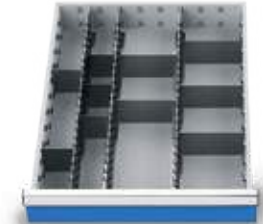

Compartimentage métallique | 13 pièces

- 3 cloisons longitudinales 600 mm
- 5 séparateurs largeur 75 mm
- 5 séparateurs largeur 150 mm

Réf. art.	Hauteur de façade en mm
114BLH50	50
114BLH75	75
114BLH100	100/125
114BLH150	150/175

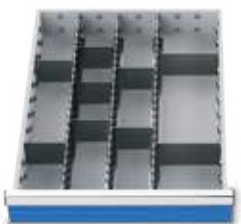

Compartimentage métallique | 12 pièces

- 3 cloisons longitudinales 600 mm
- 7 séparateurs largeur 100 mm
- 2 séparateurs largeur 150 mm

Réf. art.	Hauteur de façade en mm
116BLH50	50
116BLH75	75
116BLH100	100/125
116BLH150	150/175
116BLH200	200/250/300

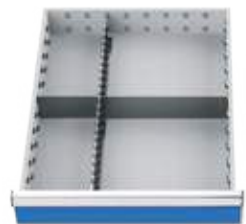

Compartimentage métallique | 3 pièces

- 1 cloison longitudinale 600 mm
- 1 séparateur largeur 150 mm
- 1 séparateur largeur 300 mm

Réf. art.	Hauteur de façade en mm
115BLH75	75
115BLH100	100/125
115BLH150	150/175
115BLH200	200/250/300

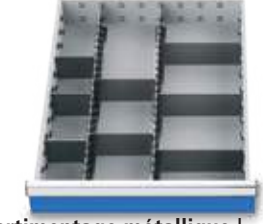

Compartimentage métallique | 10 pièces

- 2 cloisons longitudinales 600 mm
- 3 séparateurs largeur 100 mm
- 2 séparateurs largeur 150 mm
- 3 séparateurs largeur 200 mm

Réf. art.	Hauteur de façade en mm
117BLH50	50
117BLH75	75
117BLH100	100/125
117BLH150	150/175
117BLH200	200/250/300

Série: R 12-14 R 24-12 R 12-16 R 18-16 R 24-16 R 36-16 R 18-24 **R 24-24** R 36-24 R 48-24



Hauteur utile de 300 à 1400 mm

Exemple :

Hauteur utile 600 mm

Réf. art. 0770

Nombre des tiroirs (hauteur de façade)

Exemple :

5 tiroirs

Hauteur utile 600 mm

Exemple de commande complète :

Réf. art.

0770 +

1 x 60.70.075V10

1 x 60.70.100V10

1 x 60.70.125V10

2 x 60.70.150V10

Bâti avec système de fermeture, serrure à barillet avec deux clés

Nouvelles hauteurs



0760

0780

0790

Hauteur totale = hauteur utile + 119 mm

Réf. art.	Dimensions en mm (l x p x h)	Hauteur utile en mm
0750	705 x 736 x 519	400
0760	705 x 736 x 619	500
0770	705 x 736 x 719	600
0780	705 x 736 x 819	700
0790	705 x 736 x 919	800
0700	705 x 736 x 1019	900
0711	705 x 736 x 1119	1000
0712	705 x 736 x 1219	1100
0713	705 x 736 x 1319	1200
0714	705 x 736 x 1419	1300
0715	705 x 736 x 1519	1400



Consultez notre configurateur
d'armoires à tiroirs
www.bedrunka-hirth.de



Tiroirs R 24-24 avec glissières

600 x 600 mm (l x p) à extension complète 100 % - 70/100 kg



Réf. art.	Hauteur de façade	Hauteur au milieu du tiroir	Hauteur utile	Capacité de charge
60.70.050V07	50	28	30	70 kg
60.70.075V10	75	56	58	100 kg
60.70.100V10	100	81	83	100 kg
60.70.125V10	125	81	108	100 kg
60.70.150V10	150	131	133	100 kg
60.70.175V10	175	131	158	100 kg
60.70.200V10	200	181	183	100 kg
60.70.250V10	250	181	233	100 kg
60.70.300V10	300	181	283	100 kg

600 x 600 mm (l x p) à extension complète 100 % - 180 kg



Réf. art.	Hauteur de façade	Hauteur au milieu du tiroir	Hauteur utile	Capacité de charge
60.70.100V18	100	81	83	180 kg
60.70.125V18	125	81	108	180 kg
60.70.150V18	150	131	133	180 kg
60.70.175V18	175	131	158	180 kg
60.70.200V18	200	181	183	180 kg
60.70.250V18	250	181	233	180 kg
60.70.300V18	300	181	283	180 kg
60.70.30V18CNC	300	81	283	180 kg
60.70.40V18CNC	400	81	383	180 kg

600 x 600 mm (l x p) à extension complète 100 % - 300 kg



Réf. art.	Hauteur de façade	Hauteur au milieu du tiroir	Hauteur utile	Capacité de charge
60.70.200V30	200	181	183	300 kg
60.70.250V30	250	181	233	300 kg
60.70.300V30	300	181	283	300 kg

Série: R 12-14 R 24-12 R 12-16 R 18-16 R 24-16 R 36-16 R 18-24 **R 24-24** R 36-24 R 48-24

705 x 736 x 719 mm (l x p x h)

- Structure en tôle d'acier soudée
- Bâti : revêtu par poudre
- Verrouillage central
- Tiroirs à extension complète (EC) 100 %
- Tiroirs présentant une hauteur de façade de 50 mm, capacité de charge 70 kg
- Tiroirs présentant une hauteur de façade à partir de 75 mm, capacité de charge 100 kg
- Glissières de tiroirs à roulements à billes
- Sécurité anti-basculement
- Ouverture d'un seul tiroir à la fois
- Poignées sur chant avec étiquettes à insérer
- Hauteur de façade des tiroirs : 50, 75, 100, 125, 150, 175, 200, 250, 300, 400 mm
- Dimensions utiles des tiroirs : 600 x 600 mm
- Combinaisons personnalisées avec capacité de charge de 180 et 300 kg voir page 76/77



Tiroirs Soft-Close

- Possible à partir d'une hauteur de façade de 75 mm
- Lors de votre commande, veuillez indiquer le nombre de tiroirs souhaités avec Soft-Close.
- Il est impossible d'équiper ultérieurement les tiroirs existants.
- **Attention !** Lors de l'ouverture, le tiroir doit rester ouvert au moins 5 sec. à cause du cylindre Softclose sinon le dispositif Softclose risque d'être endommagé. Il n'est alors plus garanti que le système fonctionne parfaitement.

Réf. art.	Utilisation à partir d'une hauteur de façade/capacité de charge
60.100.SC	75 mm - 100 kg



- 4 tiroirs

Réf. art.
770/0121V10



- 4 tiroirs

Réf. art.
770/0040V10



- 5 tiroirs

Réf. art.
770/0320V10



- 5 tiroirs

Réf. art.
770/1112V10



- 6 tiroirs

Réf. art.
770/2220V10



- 6 tiroirs

Réf. art.
770/0600V10

705 x 736 x 819 mm (l x p x h)

- Structure en tôle d'acier soudée
- Bâti : revêtu par poudre
- Verrouillage central
- Tiroirs à extension complète (EC) 100 %
- Tiroirs présentant une hauteur de façade de 50 mm, capacité de charge 70 kg
Tiroirs présentant une hauteur de façade à partir de 75 mm, capacité de charge 100 kg
- Glissières de tiroirs à roulements à billes
- Sécurité anti-basculement
- Ouverture d'un seul tiroir à la fois
- Poignées sur chant avec étiquettes à insérer
- Hauteur de façade des tiroirs : 50, 75, 100, 125, 150, 175, 200, 250, 300, 400 mm
- Dimensions utiles des tiroirs : 600 x 600 mm
- Combinaisons personnalisées avec capacité de charge de 180 et 300 kg voir page 76/77



Code Pin

RFID

Equipez votre armoire à tiroirs avec une serrure électronique. Plus d'informations à la page 110



Vous trouverez les éléments de compartimentages correspondants à la page 83



■ 6 tiroirs

Réf. art.
780/0420V10



■ 6 tiroirs

Réf. art.
780/2121V10



■ 6 tiroirs

Réf. art.
780/1311V10



■ 7 tiroirs

Réf. art.
780/1222V10



■ 8 tiroirs

Réf. art.
780/4220V10



■ 8 tiroirs

Réf. art.
780/3221V10

Série: R 12-14 R 24-12 R 12-16 R 18-16 R 24-16 R 36-16 R 18-24 **R 24-24** R 36-24 R 48-24

705 x 736 x 1019 mm (l x p x h)

- Structure en tôle d'acier soudée
- Bâti : revêtu par poudre
- Verrouillage central
- Tiroirs à extension complète (EC) 100 %
- Tiroirs présentant une hauteur de façade de 50 mm, capacité de charge 70 kg
Tiroirs présentant une hauteur de façade à partir de 75 mm, capacité de charge 100 kg
- Glissières de tiroirs à roulements à billes
- Sécurité anti-basculement
- Ouverture d'un seul tiroir à la fois
- Poignées sur chant avec étiquettes à insérer
- Hauteur de façade des tiroirs : 50, 75, 100, 125, 150, 175, 200, 250, 300, 400 mm
- Dimensions utiles des tiroirs : 600 x 600 mm
- Combinaisons personnalisées avec capacité de charge de 180 et 300 kg voir page 76/77



Tiroirs Soft-Close

- Possible à partir d'une hauteur de façade de 75 mm
- Lors de votre commande, veuillez indiquer le nombre de tiroirs souhaités avec Soft-Close.
- Il est impossible d'équiper ultérieurement les tiroirs existants.
- **Attention !** Lors de l'ouverture, le tiroir doit rester ouvert au moins 5 sec. à cause du cylindre Softclose sinon le dispositif Softclose risque d'être endommagé. Il n'est alors plus garanti que le système fonctionne parfaitement.

Réf. art.	Utilisation à partir d'une hauteur de façade/capacité de charge
60.100.SC	75 mm - 100 kg



■ 8 tiroirs

Réf. art.

700/4112V10



■ 8 tiroirs

Réf. art.

700/2321V10



■ 9 tiroirs

Réf. art.

700/3411V10



■ 9 tiroirs

Réf. art.

700/2223V10



■ 9 tiroirs

Réf. art.

700/4302V10



■ 10 tiroirs

Réf. art.

700/4501V10

705 x 736 x 1319 mm (l x p x h)

- Structure en tôle d'acier soudée
- Bâti : revêtu par poudre
- Verrouillage central
- Tiroirs à extension complète (EC) 100 %
- Tiroirs présentant une hauteur de façade de 50 mm, capacité de charge 70 kg
- Tiroirs présentant une hauteur de façade à partir de 75 mm, capacité de charge 100 kg
- Glissières de tiroirs à roulements à billes
- Sécurité anti-basculement
- Ouverture d'un seul tiroir à la fois
- Poignées sur chant avec étiquettes à insérer
- Hauteur de façade des tiroirs : 50, 75, 100, 125, 150, 175, 200, 250, 300, 400 mm
- Dimensions utiles des tiroirs : 600 x 600 mm
- Combinaisons personnalisées avec capacité de charge de 180 et 300 kg voir page 76/77



Code Pin

RFID

Equipez votre armoire à tiroirs avec une serrure électronique. Plus d'informations à la page 110



Vous trouverez les éléments de compartimentages correspondants à la page 83

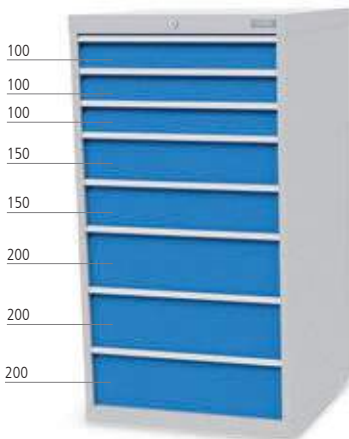

■ 8 tiroirs

Réf. art.
713/0323V10

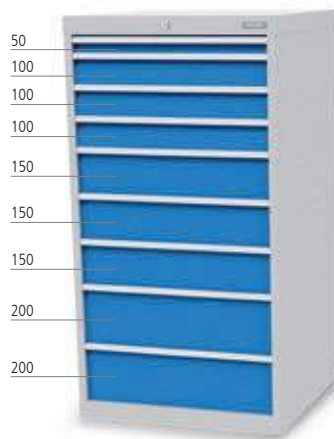

■ 9 tiroirs

Réf. art.
713/1332V10



■ 9 tiroirs

Réf. art.
713/0270V10

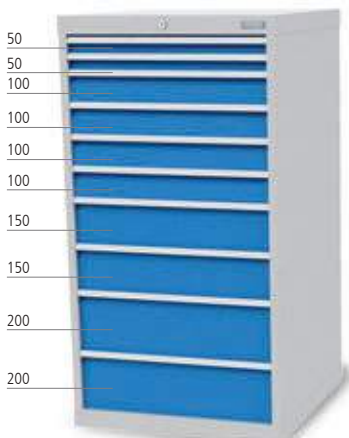

■ 10 tiroirs

Réf. art.
713/2422V10

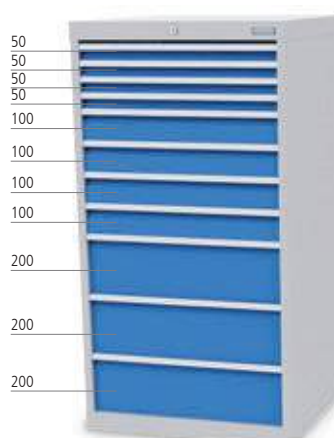

■ 11 tiroirs

Réf. art.
713/4403V10

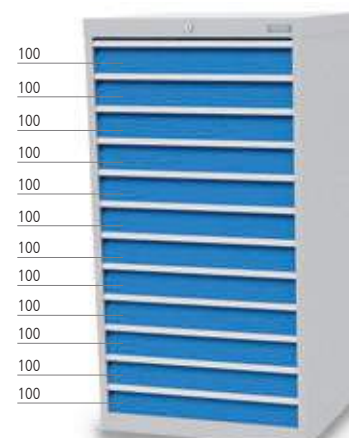

■ 12 tiroirs

Réf. art.
713/0120V10

Série: R 12-14 R 24-12 R 12-16 R 18-16 R 24-16 R 36-16 R 18-24 **R 24-24** R 36-24 R 48-24

705 x 736 x 1519 mm (l x p x h)

- Structure en tôle d'acier soudée
- Bâti : revêtu par poudre
- Verrouillage central
- Tiroirs à extension complète (EC) 100 %
- Tiroirs présentant une hauteur de façade de 50 mm, capacité de charge 70 kg
- Tiroirs présentant une hauteur de façade à partir de 75 mm, capacité de charge 100 kg
- Glissières de tiroirs à roulements à billes
- Sécurité anti-basculement
- Ouverture d'un seul tiroir à la fois
- Poignées sur chant avec étiquettes à insérer
- Hauteur de façade des tiroirs : 50, 75, 100, 125, 150, 175, 200, 250, 300, 400 mm
- Dimensions utiles des tiroirs : 600 x 600 mm
- Combinaisons personnalisées avec capacité de charge de 180 et 300 kg voir page 76/77



Tiroirs Soft-Close

- Possible à partir d'une hauteur de façade de 75 mm
- Lors de votre commande, veuillez indiquer le nombre de tiroirs souhaités avec Soft-Close.
- Il est impossible d'équiper ultérieurement les tiroirs existants.
- **Attention !** Lors de l'ouverture, le tiroir doit rester ouvert au moins 5 sec. à cause du cylindre Softclose sinon le dispositif Softclose risque d'être endommagé. Il n'est alors plus garanti que le système fonctionne parfaitement.

Réf. art.	Utilisation à partir d'une hauteur de façade/capacité de charge
60.100.SC	75 mm - 100 kg

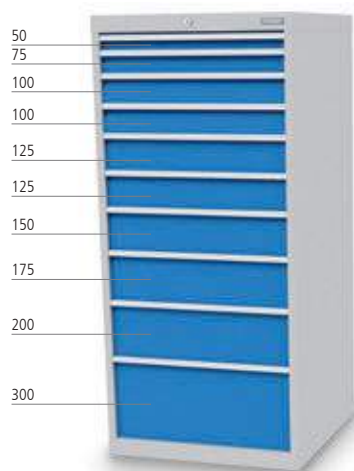

■ 10 tiroirs

Réf. art.
715/0100V10

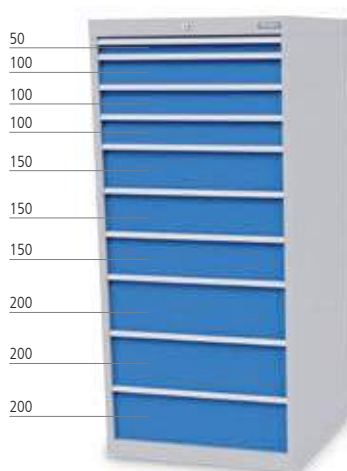

■ 10 tiroirs

Réf. art.
715/1333V10

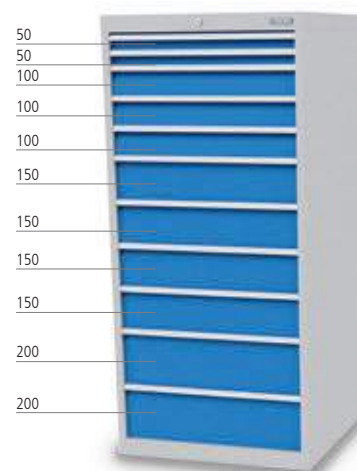

■ 11 tiroirs

Réf. art.
715/2342V10

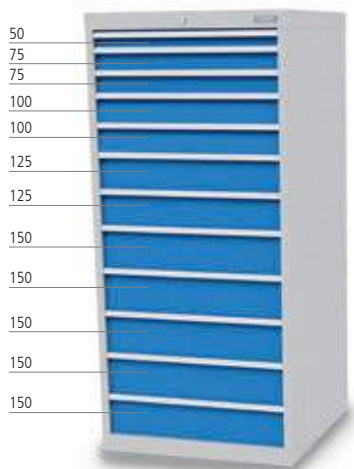

■ 12 tiroirs

Réf. art.
715/0120V10

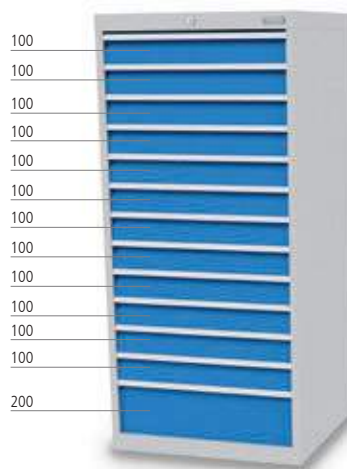

■ 13 tiroirs

Réf. art.
715/0130V10

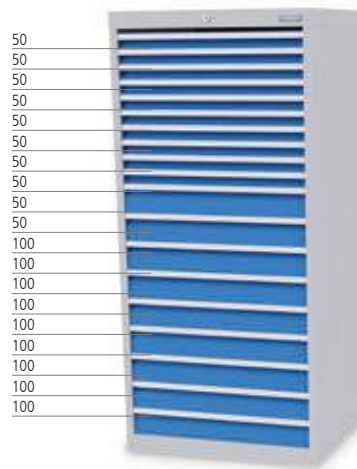

■ 19 tiroirs

Réf. art.
715/1900V10



Compartimentages pour tiroirs | ABS

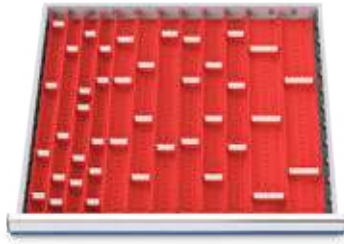

Couloirs plastiques | 56 pièces

- 4 blocs de 4 couloirs
- 8 blocs de 3 couloirs
- 4 blocs de 2 couloirs
- 18 séparateurs pour bloc de 4 couloirs
- 17 séparateurs pour bloc de 3 couloirs
- 5 séparateurs pour bloc de 2 couloirs

Réf. art.	Hauteur de façade en mm
130	50/75



Bacs plastiques | 32 pièces

- 8 Bacs 150 x 150 mm
- 8 Bacs 75 x 150 mm
- 16 Bacs 75 x 75 mm

Réf. art.	Hauteur de façade en mm
132BLH50	50
132BLH75	75
132BLH100	100



Bacs plastiques | 24 pièces

- 12 Bacs 150 x 150 mm
- 4 Bacs 75 x 150 mm
- 8 Bacs 75 x 75 mm

Réf. art.	Hauteur de façade en mm
134BLH50	50
134BLH75	75
134BLH100	100

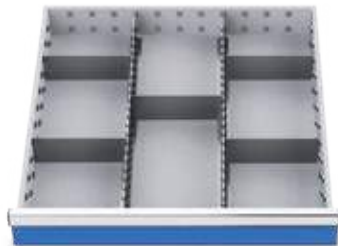

Compartimentage métallique | 7 pièces

- 2 cloisons longitudinales 600 mm
- 5 séparateurs largeur 200 mm

Réf. art.	Hauteur de façade en mm
135BLH50	50
135BLH75	75
135BLH100	100/125
135BLH150	150/175
135BLH200	200/250/300

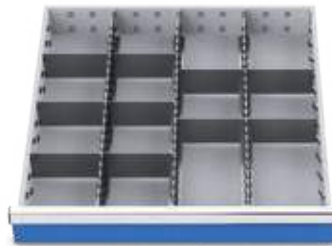

Compartimentage métallique | 13 pièces

- 3 cloisons longitudinales 600 mm
- 10 séparateurs largeur 150 mm

Réf. art.	Hauteur de façade en mm
138BLH50	50
138BLH75	75
138BLH100	100/125
138BLH150	150/175
138BLH200	200/250/300

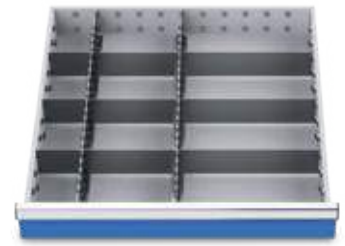

Compartimentage métallique | 11 pièces

- 2 cloisons longitudinales 600 mm
- 3 séparateurs largeur 100 mm
- 3 séparateurs largeur 200 mm
- 3 séparateurs largeur 300 mm

Réf. art.	Hauteur de façade en mm
147BLH75	75
147BLH100	100/125
147BLH150	150/175
147BLH200	200/250/300



Compartimentage métallique | 10 pièces

- 2 cloisons longitudinales 600 mm
- 8 séparateurs largeur 200 mm

Réf. art.	Hauteur de façade en mm
139BLH50	50
139BLH75	75
139BLH100	100/125
139BLH150	150/175
139BLH200	200/250/300



Compartimentage métallique | 5 pièces

- 1 cloison longitudinale 600 mm
- 4 séparateurs largeur 300 mm

Réf. art.	Hauteur de façade en mm
144BLH75	75
144BLH100	100/125
144BLH150	150/175
144BLH200	200/250/300

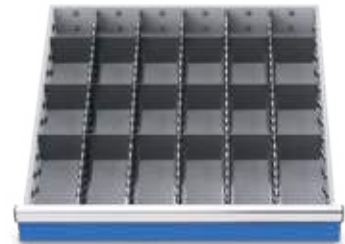

Compartimentage métallique | 23 pièces

- 5 cloisons longitudinales 600 mm
- 18 séparateurs largeur 100 mm

Réf. art.	Hauteur de façade en mm
149BLH50	50
149BLH75	75
149BLH100	100/125
149BLH150	150/175
149BLH200	200/250/300

Série: R 12-14 R 24-12 R 12-16 R 18-16 R 24-16 R 36-16 R 18-24 R 24-24 **R 36-24** R 48-24



Hauteur utile de 400 à 1400 mm

Exemple :

Hauteur utile 600 mm

Réf. art.

1070

Nombre des tiroirs (hauteur de façade)

Exemple :

5 tiroirs

Hauteur utile 600 mm

Exemple de commande complète :

Réf. art.

1050 +

3 x 60.10.100V10

2 x 60.10.150V10

Bâti avec système de fermeture, serrure à barillet avec deux clés

Nouvelles hauteurs



1070

Hauteur totale = hauteur utile + 119 mm

1090

1015

Réf. art.	Dimensions en mm (l x p x h)	Hauteur utile en mm
1050	1005 x 736 x 519	400
1060	1005 x 736 x 619	500
1070	1005 x 736 x 719	600
1080	1005 x 736 x 819	700
1090	1005 x 736 x 919	800
1000	1005 x 736 x 1019	900
1011	1005 x 736 x 1119	1000
1012	1005 x 736 x 1219	1100
1013	1005 x 736 x 1319	1200
1014	1005 x 736 x 1419	1300
1015	1005 x 736 x 1519	1400



Consultez notre configurateur
d'armoires à tiroirs
www.bedrunka-hirth.de



Tiroirs R 36-24 avec glissières



900 x 600 mm (l x p) à extension complète 100 % - 70/100 kg

Réf. art.	Hauteur de façade	Hauteur au milieu du tiroir	Hauteur utile	Capacité de charge
60.10.050V07	50	28	30	70 kg
60.10.075V10	75	56	58	100 kg
60.10.100V10	100	81	83	100 kg
60.10.125V10	125	81	108	100 kg
60.10.150V10	150	131	133	100 kg
60.10.175V10	175	131	158	100 kg
60.10.200V10	200	181	183	100 kg
60.10.250V10	250	181	233	100 kg
60.10.300V10	300	181	283	100 kg



900 x 600 mm (l x p) à extension complète 100 % - 180 kg

Réf. art.	Hauteur de façade	Hauteur au milieu du tiroir	Hauteur utile	Capacité de charge
60.10.100V18	100	81	83	180 kg
60.10.125V18	125	81	108	180 kg
60.10.150V18	150	131	133	180 kg
60.10.175V18	175	131	158	180 kg
60.10.200V18	200	181	183	180 kg
60.10.250V18	250	181	233	180 kg
60.10.300V18	300	181	283	180 kg
60.10.30V18CNC	300	81	283	180 kg
60.10.40V18CNC	400	81	383	180 kg



900 x 600 mm (l x p) à extension complète 100 % - 300 kg

Réf. art.	Hauteur de façade	Hauteur au milieu du tiroir	Hauteur utile	Capacité de charge
60.10.200V30	200	181	183	300 kg
60.10.250V30	250	181	233	300 kg
60.10.300V30	300	181	283	300 kg

e: R 12-14 R 24-12 R 12-16 R 18-16 R 24-16 R 36-16 R 18-24 R 24-24 **R 36-24** R 48-24

1005 x 736 x 719 mm (l x p x h)

- Structure en tôle d'acier soudée
- Bâti : revêtu par poudre
- Verrouillage central
- Tiroirs à extension complète (EC) 100 %
- Tiroirs présentant une hauteur de façade de 50 mm, capacité de charge 70 kg, tiroirs présentant une hauteur de façade à partir de 75 mm, capacité de charge 100 kg
- Glissières de tiroirs à roulements à billes
- Sécurité anti-basculement
- Ouverture d'un seul tiroir à la fois
- Poignées sur chant avec étiquettes à insérer
- Hauteur de façade des tiroirs : 50, 75, 100, 125, 150, 175, 200, 250, 300, 400 mm
- Dimensions utiles des tiroirs : 900 x 600 mm
- Combinaisons personnalisées avec capacité de charge de 180 et 300 kg voir page 106/107



Tiroirs Soft-Close

- Possible à partir d'une hauteur de façade de 75 mm
- Lors de votre commande, veuillez indiquer le nombre de tiroirs souhaités avec Soft-Close.
- Il est impossible d'équiper ultérieurement les tiroirs existants.
- **Attention !** Lors de l'ouverture, le tiroir doit rester ouvert au moins 5 sec. à cause du cylindre Softclose sinon le dispositif Softclose risque d'être endommagé. Il n'est alors plus garanti que le système fonctionne parfaitement.

Réf. art.	Utilisation à partir d'une hauteur de façade/capacité de charge
60.100.SC	75 mm - 100 kg



■ 4 tiroirs

Réf. art.
170/0040V10



■ 5 tiroirs

Réf. art.
170/0320V10



■ 5 tiroirs

Réf. art.
170/1112V10



■ 6 tiroirs

Réf. art.
170/2220V10



■ 6 tiroirs

Réf. art.
170/0600V10



■ 7 tiroirs

Réf. art.
170/4210V10

1005 x 736 x 819 mm (l x p x h)

- Structure en tôle d'acier soudée
- Bâti : revêtu par poudre
- Verrouillage central
- Tiroirs à extension complète (EC) 100 %
- Tiroirs présentant une hauteur de façade de 50 mm, capacité de charge 70 kg, tiroirs présentant une hauteur de façade à partir de 75 mm, capacité de charge 100 kg
- Glissières de tiroirs à roulements à billes
- Sécurité anti-basculement
- Ouverture d'un seul tiroir à la fois
- Poignées sur chant avec étiquettes à insérer
- Hauteur de façade des tiroirs : 50, 75, 100, 125, 150, 175, 200, 250, 300, 400 mm
- Dimensions utiles des tiroirs : 900 x 600 mm
- Combinaisons personnalisées avec capacité de charge de 180 et 300 kg voir page 106/107



Code Pin

RFID

Equipez votre armoire à tiroirs avec une serrure électronique. Plus d'informations à la page 110



Vous trouverez les éléments de compartimentages correspondants à la page 105



■ 5 tiroirs

Réf. art.
180/0221V10



■ 6 tiroirs

Réf. art.
180/2040V10



■ 6 tiroirs

Réf. art.
180/2121V10



■ 7 tiroirs

Réf. art.
180/3211V10



■ 7 tiroirs

Réf. art.
180/22111V10



■ 8 tiroirs

Réf. art.
180/4310V10

Série: R 12-14 R 24-12 R 12-16 R 18-16 R 24-16 R 36-16 R 18-24 R 24-24 **R 36-24** R 48-24

1005 x 736 x 1019 mm (l x p x h)

- Structure en tôle d'acier soudée
- Bâti : revêtu par poudre
- Verrouillage central
- Tiroirs à extension complète (EC) 100 %
- Tiroirs présentant une hauteur de façade de 50 mm, capacité de charge 70 kg, tiroirs présentant une hauteur de façade à partir de 75 mm, capacité de charge 100 kg
- Glissières de tiroirs à roulements à billes
- Sécurité anti-basculement
- Ouverture d'un seul tiroir à la fois
- Poignées sur chant avec étiquettes à insérer
- Hauteur de façade des tiroirs : 50, 75, 100, 125, 150, 175, 200, 250, 300, 400 mm
- Dimensions utiles des tiroirs : 900 x 600 mm
- Combinaisons personnalisées avec capacité de charge de 180 et 300 kg voir page 84/85



Tiroirs Soft-Close

- Possible à partir d'une hauteur de façade de 75 mm
- Lors de votre commande, veuillez indiquer le nombre de tiroirs souhaités avec Soft-Close.
- Il est impossible d'équiper ultérieurement les tiroirs existants.
- **Attention !** Lors de l'ouverture, le tiroir doit rester ouvert au moins 5 sec. à cause du cylindre Softclose sinon le dispositif Softclose risque d'être endommagé. Il n'est alors plus garanti que le système fonctionne parfaitement.

Réf. art.	Utilisation à partir d'une hauteur de façade/capacité de charge
60.100.SC	75 mm - 100 kg



■ 6 tiroirs

Réf. art.
100/0213V10



■ 7 tiroirs

Réf. art.
100/1231V10



■ 8 tiroirs

Réf. art.
100/2141V10



■ 9 tiroirs

Réf. art.
100/4221V10



■ 9 tiroirs

Réf. art.
100/4311V10



■ 10 tiroirs

Réf. art.
100/22510V10

1005 x 736 x 1319 mm (l x p x h)

- Structure en tôle d'acier soudée
- Bâti : revêtu par poudre
- Verrouillage central
- Tiroirs à extension complète (EC) 100 %
- Tiroirs présentant une hauteur de façade de 50 mm, capacité de charge 70 kg
- Tiroirs présentant une hauteur de façade à partir de 75 mm, capacité de charge 100 kg
- Glissières de tiroirs à roulements à billes
- Sécurité anti-basculement
- Ouverture d'un seul tiroir à la fois
- Poignées sur chant avec étiquettes à insérer
- Hauteur de façade des tiroirs : 50, 75, 100, 125, 150, 175, 200, 250, 300, 400 mm
- Dimensions utiles des tiroirs : 900 x 600 mm
- Combinaisons personnalisées avec capacité de charge de 180 et 300 kg voir page 84/85



Code Pin

RFID

Equipez votre armoire à tiroirs avec une serrure électronique. Plus d'informations à la page 110



Vous trouverez les éléments de compartimentages correspondants à la page 91



■ 8 tiroirs

Réf. art.
113/0323V10



■ 9 tiroirs

Réf. art.
113/2223V10



■ 10 tiroirs

Réf. art.
113/3331V10



■ 11 tiroirs

Réf. art.
113/22331V10



■ 11 tiroirs

Réf. art.
113/2423V10



■ 13 tiroirs

Réf. art.
113/42511V10

Série: R 12-14 R 24-12 R 12-16 R 18-16 R 24-16 R 36-16 R 18-24 R 24-24 **R 36-24** R 48-24

1005 x 736 x 1519 mm (l x p x h)

- Structure en tôle d'acier soudée
- Bâti : revêtu par poudre
- Verrouillage central
- Tiroirs à extension complète (EC) 100 %
- Tiroirs présentant une hauteur de façade de 50 mm, capacité de charge 70 kg
- Tiroirs présentant une hauteur de façade à partir de 75 mm, capacité de charge 100 kg
- Glissières de tiroirs à roulements à billes
- Sécurité anti-basculement
- Ouverture d'un seul tiroir à la fois
- Poignées sur chant avec étiquettes à insérer
- Hauteur de façade des tiroirs : 50, 75, 100, 125, 150, 175, 200, 250, 300, 400 mm
- Dimensions utiles des tiroirs : 900 x 600 mm
- Combinaisons personnalisées avec capacité de charge de 180 et 300 kg voir page 84/85



Tiroirs Soft-Close

- Possible à partir d'une hauteur de façade de 75 mm
- Lors de votre commande, veuillez indiquer le nombre de tiroirs souhaités avec Soft-Close.
- Il est impossible d'équiper ultérieurement les tiroirs existants.
- **Attention !** Lors de l'ouverture, le tiroir doit rester ouvert au moins 5 sec. à cause du cylindre Softclose sinon le dispositif Softclose risque d'être endommagé. Il n'est alors plus garanti que le système fonctionne parfaitement.

Réf. art.	Utilisation à partir d'une hauteur de façade/capacité de charge
60.100.SC	75 mm - 100 kg

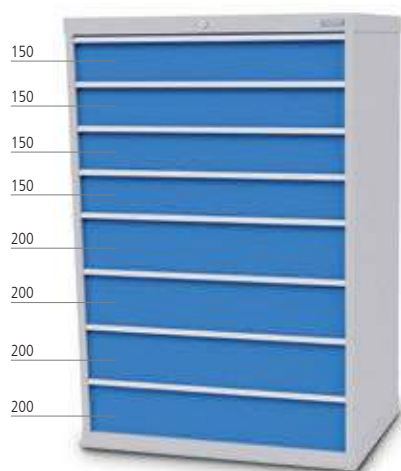

■ 8 tiroirs

Réf. art.
115/0044V10

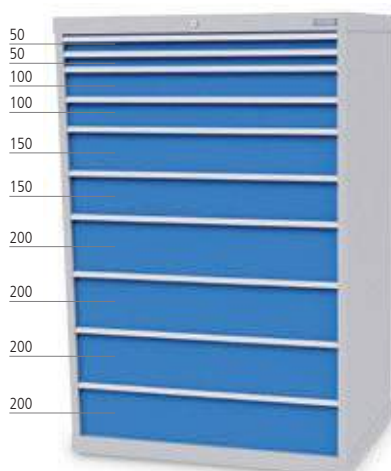

■ 10 tiroirs

Réf. art.
115/2224V10

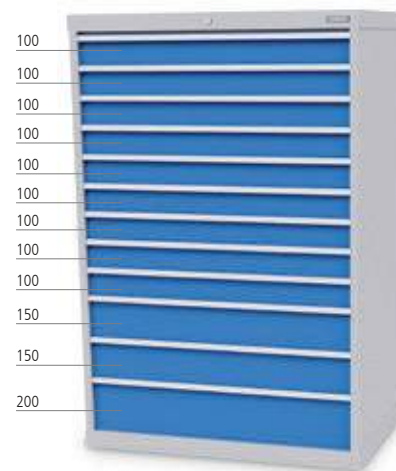

■ 12 tiroirs

Réf. art.
115/0921V10

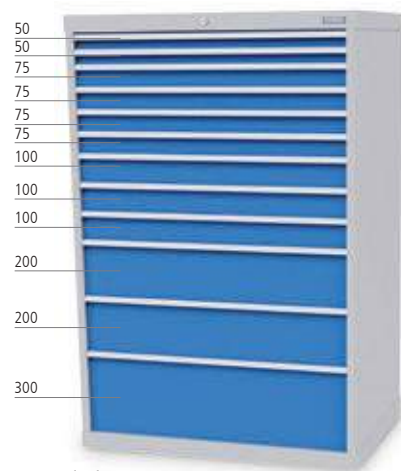

■ 12 tiroirs

Réf. art.
115/24321V10

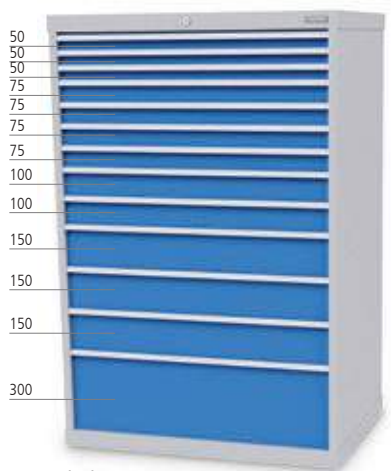

■ 13 tiroirs

Réf. art.
115/34231V10

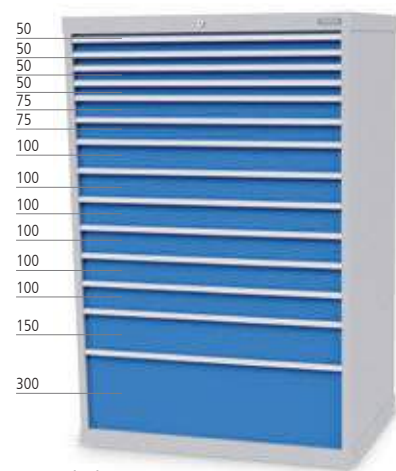

■ 14 tiroirs

Réf. art.
115/42611V10

Compartimentages pour tiroirs | ABS

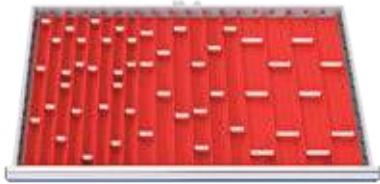

Couloirs plastiques | 71 pièces

- 8 blocs de 4 couloirs
- 8 blocs de 3 couloirs
- 8 blocs de 2 couloirs
- 23 séparateurs pour bloc de 4 couloirs
- 14 séparateurs pour bloc de 3 couloirs
- 10 séparateurs pour bloc de 2 couloirs

Réf. art.	Hauteur de façade en mm
150	50/75



Bacs plastiques | 40 pièces

- 16 Bacs 150 x 150 mm
- 8 Bacs 75 x 150 mm
- 16 Bacs 75 x 75 mm

Réf. art.	Hauteur de façade en mm
159BLH50	50
159BLH75	75
159BLH100	100/125

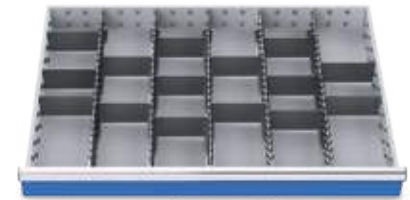

Compartimentage métallique | 20 pièces

- 5 cloisons longitudinales 600 mm
- 15 séparateurs largeur 150 mm

Réf. art.	Hauteur de façade en mm
153BLH50	50
153BLH75	75
153BLH100	100/125
153BLH150	150/175
153BLH200	200/300



Compartimentage métallique | 5 pièces

- 2 cloisons longitudinales 600 mm
- 3 séparateurs largeur 300 mm

Réf. art.	Hauteur de façade en mm
155BLH75	75
155BLH100	100/125
155BLH150	150/175
155BLH200	200/250/300

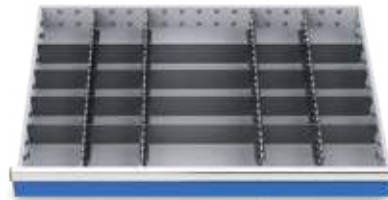

Compartimentage métallique | 24 pièces

- 4 cloisons longitudinales 600 mm
- 16 séparateurs largeur 150 mm
- 4 séparateurs largeur 300 mm

Réf. art.	Hauteur de façade en mm
171BLH75	75
171BLH100	100/125
171BLH150	150/175
171BLH200	200/250/300

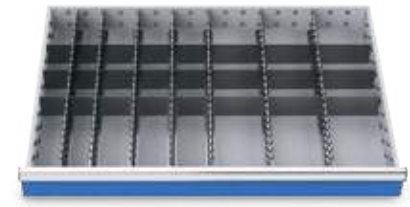

Compartimentage métallique | 31 pièces

- 7 cloisons longitudinales 600 mm
- 6 séparateurs largeur 75 mm
- 9 séparateurs largeur 100 mm
- 9 séparateurs largeur 150 mm

Réf. art.	Hauteur de façade en mm
172BLH50	50
172BLH75	75
172BLH100	100/125
172BLH150	150/175
172BLH200	200/250/300

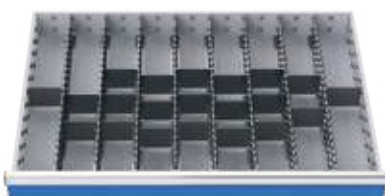

Compartimentage métallique | 29 pièces

- 2 cloisons longitudinales 600 mm
- 21 séparateurs largeur 100 mm

Réf. art.	Hauteur de façade en mm
161BLH50	50
161BLH75	75
161BLH100	100/125
161BLH150	150/175
161BLH200	200/250/300

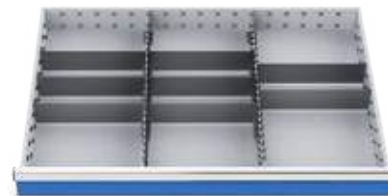

Compartimentage métallique | 10 pièces

- 2 cloisons longitudinales 600 mm
- 8 séparateurs largeur 300 mm

Réf. art.	Hauteur de façade en mm
166BLH75	75
166BLH100	100/125
166BLH150	150/175
166BLH200	200/250/300

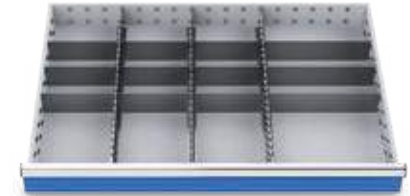

Compartimentage métallique | 15 pièces

- 3 cloisons longitudinales 600 mm
- 9 séparateurs largeur 200 mm
- 3 séparateurs largeur 300 mm

Réf. art.	Hauteur de façade en mm
170BLH75	75
170BLH100	100/125
170BLH150	150/175
170BLH200	200/250/300

Système modulaire

Série: R 12-14 R 24-12 R 12-16 R 18-16 R 24-16 R 36-16 R 18-24 R 24-24 R 36-24 **R 48-24**

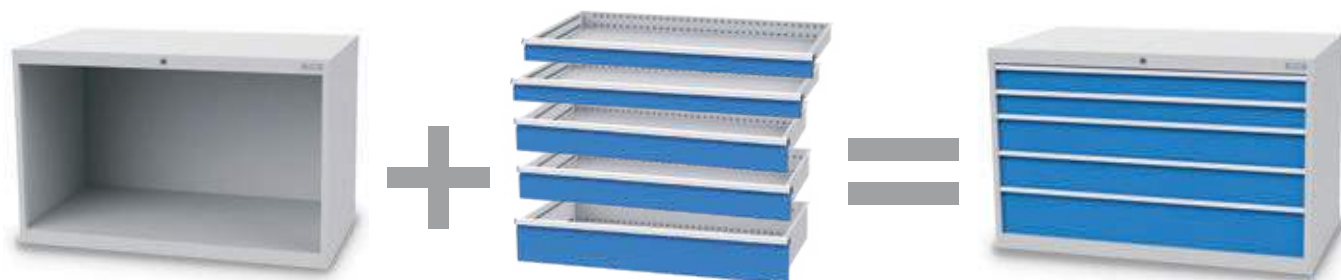

Hauteur utile de 700 à 1400 mm
Exemple :
Hauteur utile 700 mm
Réf. art. 1380

Nombre des tiroirs (hauteur de façade)
Exemple :
5 tiroirs
Hauteur utile 700 mm

Exemple de commande complète :
Réf. art.
1380 +
2 pièces 60.13.100V18
2 pièces 60.13.150V18
1 pièce 60.13.200V18

Bâti avec système de fermeture, serrure à barillet avec deux clés

Nouvelles hauteurs



1380

1300

1313

Bâti avec serrure à barillet

Hauteur totale = hauteur utile + 119 mm

Réf. art.	Dimensions en mm (l x p x h)	Hauteur utile en mm
1350	1305 x 736 x 519	400
1360	1305 x 736 x 619	500
1370	1305 x 736 x 719	600
1380	1305 x 736 x 819	700
1390	1305 x 736 x 919	800
1300	1305 x 736 x 1019	900
1311	1305 x 736 x 1119	1000
1312	1305 x 736 x 1219	1100
1313	1305 x 736 x 1319	1200
1314	1305 x 736 x 1419	1300
1315	1305 x 736 x 1519	1400



Tiroirs R 48-24 avec glissières



Largeur 1200 x 600 avec extension complète 100 %



Réf. art.	Hauteur de façade	Hauteur au milieu du tiroir	Hauteur utile	Capacité de charge
60.13.075V10	75	56	58	100 kg
60.13.100V18	100	81	83	180 kg
60.13.125V18	125	81	108	180 kg
60.13.150V18	150	131	133	180 kg
60.13.175V18	175	131	158	180 kg
60.13.200V18	200	181	183	180 kg
60.13.250V18	250	181	233	180 kg

Tiroirs présentant une capacité de charge de 300 kg sur demande.

Série: R 12-14 R 24-12 R 12-16 R 18-16 R 24-16 R 36-16 R 18-24 R 24-24 R 36-24 **R 48-24**

1305 x 736 x 819 mm (l x p x h)

- Structure en tôle d'acier soudée
- Bâti : revêtu par poudre
- Verrouillage central
- Tiroirs à extension complète (EC) 100 %
- Tiroirs présentant une hauteur de façade de 75 mm, capacité de charge 100 kg, tiroirs présentant une hauteur de façade à partir de 100 mm, capacité de charge 180 kg
- Glissières de tiroirs à roulements à billes
- Sécurité anti-basculement
- Ouverture d'un seul tiroir à la fois
- Poignées sur chant avec étiquettes à insérer
- Hauteur de façade des tiroirs : 75, 100, 125, 150, 175, 200, 250 mm
- Dimensions utiles des tiroirs : 1200 x 600 mm
- Combinaisons personnalisées avec capacité de charge 180 kg voir page 92/93



Tiroirs Soft-Close

- Possible à partir d'une hauteur de façade de 75 mm
- Lors de votre commande, veuillez indiquer le nombre de tiroirs souhaités avec Soft-Close.
- Il est impossible d'équiper ultérieurement les tiroirs existants.
- **Attention !** Lors de l'ouverture, le tiroir doit rester ouvert au moins 5 sec. à cause du cylindre Softclose sinon le dispositif Softclose risque d'être endommagé. Il n'est alors plus garanti que le système fonctionne parfaitement.

Réf. art.	Utilisation à partir d'une hauteur de façade/capacité de charge
60.100.SC	75 mm - 100 kg



- 5 tiroirs

Réf. art.
1380/0221V18



- 6 tiroirs

Réf. art.
1380/0420V18



- 6 tiroirs

Réf. art.
1380/2211V18



- 7 tiroirs

Réf. art.
1380/0700V18

1305 x 736 x 1019 mm (l x p x h)

- Structure en tôle d'acier soudée
- Bâti : revêtu par poudre
- Verrouillage central
- Tiroirs à extension complète (EC) 100 %
- Tiroirs présentant une hauteur de façade de 75 mm, capacité de charge 100 kg
Tiroirs présentant une hauteur de façade à partir de 100 mm, capacité de charge 180 kg
- Glissières de tiroirs à roulements à billes
- Sécurité anti-basculement
- Ouverture d'un seul tiroir à la fois
- Poignées sur chant avec étiquettes à insérer
- Hauteur de façade des tiroirs : 75, 100, 125, 150, 175, 200, 250 mm
- Dimensions utiles des tiroirs : 1200 x 600 mm
- Combinaisons personnalisées avec capacité de charge 180 kg voir page 92/93



Code Pin

RFID

Equipez votre armoire à tiroirs avec une serrure électronique. Plus d'informations à la page 110



Vous trouverez les éléments de compartimentages correspondants à la page 87



■ 6 tiroirs

Réf. art.

1300/0222V18



■ 6 tiroirs

Réf. art.

1300/1122V18



■ 7 tiroirs

Réf. art.

1300/2131V18



■ 9 tiroirs

Réf. art.

1300/0900V18

Série: R 12-14 R 24-12 R 12-16 R 18-16 R 24-16 R 36-16 R 18-24 R 24-24 R 36-24 **R 48-24**

1305 x 736 x 1319 mm (l x p x h)

- Structure en tôle d'acier soudée
- Bâti : revêtu par poudre
- Verrouillage central
- Tiroirs à extension complète (EC) 100 %
- Tiroirs présentant une hauteur de façade de 75 mm, capacité de charge 100 kg
- Tiroirs présentant une hauteur de façade à partir de 100 mm, capacité de charge 180 kg
- Glissières de tiroirs à roulements à billes
- Sécurité anti-basculement
- Ouverture d'un seul tiroir à la fois
- Poignées sur chant avec étiquettes à insérer
- Hauteur de façade des tiroirs : 75, 100, 125, 150, 175, 200, 250 mm
- Dimensions utiles des tiroirs : 1200 x 600 mm
- Combinaisons personnalisées avec capacité de charge 180 kg voir page 92/93



Tiroirs Soft-Close

- Possible à partir d'une hauteur de façade de 75 mm
- Lors de votre commande, veuillez indiquer le nombre de tiroirs souhaités avec Soft-Close.
- Il est impossible d'équiper ultérieurement les tiroirs existants.
- **Attention !** Lors de l'ouverture, le tiroir doit rester ouvert au moins 5 sec. à cause du cylindre Softclose sinon le dispositif Softclose risque d'être endommagé. Il n'est alors plus garanti que le système fonctionne parfaitement.

Réf. art.	Utilisation à partir d'une hauteur de façade/capacité de charge
60.100.SC	75 mm - 100 kg



■ 8 tiroirs

Réf. art.
1313/0323V18



■ 10 tiroirs

Réf. art.
1313/0640V18



■ 10 tiroirs

Réf. art.
1313/4141V18



■ 12 tiroirs

Réf. art.
1313/0120V18

Compartimentages pour tiroirs | ABS et tôle galvanisée

**Bacs plastiques | 48 pièces**

- 16 Bacs 150 x 150 mm
- 32 Bacs 75 x 150 mm

Réf. art.	Hauteur de façade en mm
182BLH75	75
182BLH100	100/125

**Bacs plastiques | 64 pièces**

- 16 Bacs 150 x 150 mm
- 16 Bacs 75 x 150 mm
- 32 Bacs 75 x 75 mm

Réf. art.	Hauteur de façade en mm
181BLH75	75
181BLH100	100/125

**Couloirs plastiques | 91 pièces**

- 8 blocs de 4 couloirs
- 12 blocs de 3 couloirs
- 12 blocs de 2 couloirs
- 23 séparateurs pour bloc de 4 couloirs
- 21 séparateurs pour bloc de 3 couloirs
- 15 séparateurs pour bloc de 2 couloirs

Réf. art.	Hauteur de façade en mm
180BLH75	75

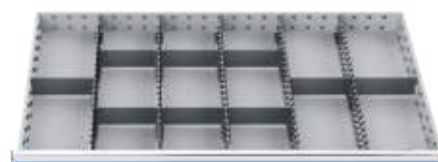
**Compartimentage métallique | 14 pièces**

- 5 cloisons longitudinales 600 mm
- 9 séparateurs largeur 200 mm

Réf. art.	Hauteur de façade en mm
185BLH75	75
185BLH100	100/125
185BLH150	150
185BLH200	200/250

**Compartimentage métallique | 27 pièces**

- 7 cloisons longitudinales 600 mm
- 20 séparateurs largeur 150 mm

Réf. art.	Hauteur de façade en mm
184BLH75	75
184BLH100	100/125
184BLH150	150
184BLH200	200/250

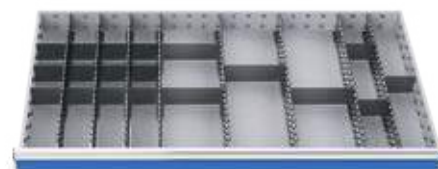
**Compartimentage métallique | 27 pièces**

- 8 cloisons longitudinales 600 mm
- 4 séparateurs largeur 200 mm
- 15 séparateurs 100 mm

Réf. art.	Hauteur de façade en mm
183BLH75	75
183BLH100	100/125
183BLH150	150
183BLH200	200/250

Série: R 12-14 R 24-12 R 12-16 R 18-16 R 24-16 R 36-16 **R 18-24 R 24-24 R 36-24 R 48-24**

Étiquettes à insérer

- Relever la fenêtre et insérer l'étiquette. Rabattre la fenêtre.
- Étiquettes et protection transparente dans le kit
- Hauteur 20 mm

Réf. art.	Désignation
01.050.007-1	R 18-24
01.070.007-1	R 24-24
01.100.007-1	R 36-24
01.130.007-1	R 48-24



Compartimentages

- Compartimentage métallique en tôle fine de qualité
- Compartimentage possible en pas de 25mm

Séparateur à mettre entre le côté du tiroir et la cloison ou entre 2 cloisons

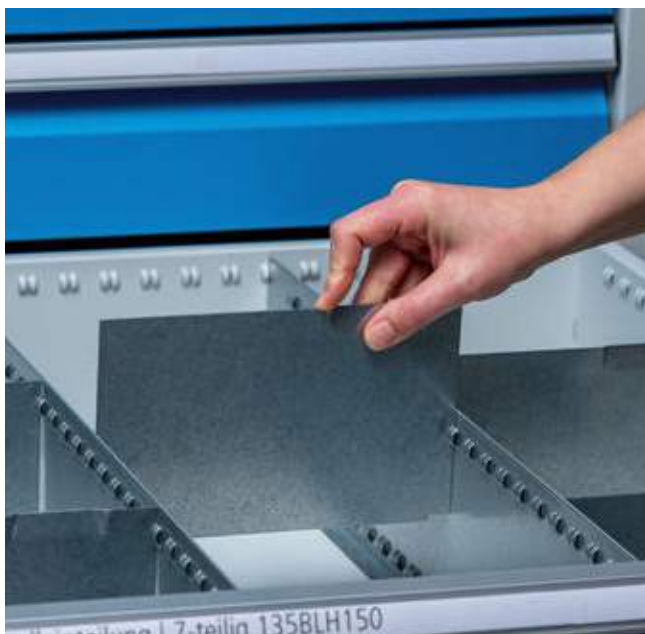

Cloison longitudinale

Réf. art.	Façade en mm	l x h en mm
20.600.030	50	600 x 30
20.600.050	75	600 x 50
20.600.075	100	600 x 75
20.600.125	150	600 x 125
20.600.175	200-300	600 x 175



Séparateur

■ Façade 50 mm



Réf. art.	l x h en mm
30.050.30	50 x 30
30.075.30	75 x 30
30.100.30	100 x 30
30.150.30	150 x 30
30.200.30	200 x 30
30.225.30	225 x 30
30.300.30	300 x 30



Séparateur

■ Façade 75 mm

Réf. art.	l x h en mm
30.050.050	50 x 50
30.075.050	75 x 50
30.100.050	100 x 50
30.150.050	150 x 50
30.200.050	200 x 50
30.225.050	225 x 50
30.300.050	300 x 50



Séparateur

■ Façade 100 mm

Réf. art.	l x h en mm
30.050.075	50 x 75
30.075.075	75 x 75
30.100.075	100 x 75
30.150.075	150 x 75
30.200.075	200 x 75
30.225.075	225 x 75
30.300.075	300 x 75



Séparateur

■ Façade 150 mm

Réf. art.	l x h en mm
30.050.125	50 x 125
30.075.125	75 x 125
30.100.125	100 x 125
30.150.125	150 x 125
30.200.125	200 x 125
30.225.125	225 x 125
30.250.125	250 x 125
30.300.125	300 x 125



Séparateur

■ Façade 200, 250, 300 mm

Réf. art.	l x h en mm
30.075.175	75 x 175
30.100.175	100 x 175
30.125.175	125 x 175
30.150.175	150 x 175
30.200.175	200 x 175
30.225.175	225 x 175
30.250.175	250 x 175
30.300.175	300 x 175
30.400.175	400 x 175

Autres dimensions disponibles sur demande

Plateaux d'outils en MDF

- Les plateaux d'outils vous permettent de mettre de l'ordre dans vos outils et d'avoir une vue d'ensemble de leur stockage.
- Rapidement accessibles et triés par taille, les plateaux d'outils en MDF facilitent le travail.
- Prêt à l'emploi pour largeurs d'armoires 555, 705 et 1005 mm
- Possible avec les hauteurs de façade de tiroirs suivantes 100, 150, 200, 250, 300 mm
- Plateaux d'outils MDF (Medium Density Fibreboard) disponibles en deux revêtements décoratifs en résine; blanc et noyer
- Grâce au stockage debout dans les emplacements d'outils individuels les dommages aux outils de fraisage sont évités
- Pas d'outils tranchants non protégés
- Possibilité de solutions spéciales ainsi que de solutions fabriquées individuellement
- Exemples : pinces à longueur morte et à retrait, supports pour Machines EDM, outils de tournage, dispositifs de serrage de pièces, outils à main, outils d'exposition



D'autres plateaux peuvent être fabriqués sur-mesure sur présentation d'un échantillon.

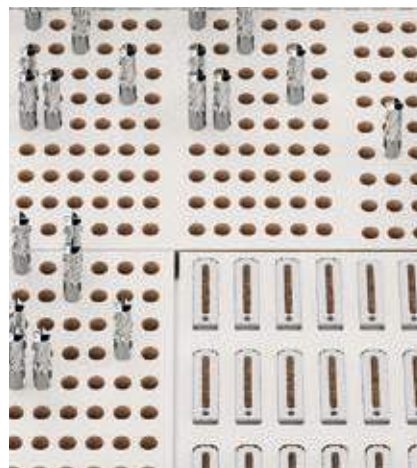

Équipement personnalisé, Série T736

**Portes battantes | largeur d'armoires 555 et 705 mm, charnières gauche**

- Portes battantes avec serrure à barillet rotatif et 2 clés

Réf. art.	Série	Modèle	pour hauteur utile
01.050.700EL	R 18-24	une porte	700 mm
01.070.700EL	R 24-24	une porte	700 mm
01.050.800EL	R 18-24	une porte	800 mm
01.070.800EL	R 24-24	une porte	800 mm
01.050.900EL	R 18-24	une porte	900 mm
01.070.900EL	R 24-24	une porte	900 mm

Portes battantes | largeur d'armoires 555 et 705 mm, charnières droite

- Portes battantes avec serrure à barillet rotatif et 2 clés

Réf. art.	Série	Modèle	pour hauteur utile
01.050.700ER	R 18-24	une porte	700 mm
01.070.700ER	R 24-24	une porte	700 mm
01.050.800ER	R 18-24	une porte	800 mm
01.070.800ER	R 24-24	une porte	800 mm
01.050.900ER	R 18-24	une porte	900 mm
01.070.900ER	R 24-24	une porte	900 mm

Porte double | largeur d'armoire 1005 mm

- Portes battantes avec serrure à barillet rotatif et 2 clés

Réf. art.	Série	Modèle	pour hauteur utile
01.100.700E	R 36-24	deux portes	700 mm
01.100.800E	R 36-24	deux portes	800 mm
01.100.900E	R 36-24	deux portes	900 mm

Porte double | largeur d'armoire 1305 mm

- Portes battantes avec serrure à barillet rotatif et 2 clés

Réf. art.	Série	Modèle	pour hauteur utile
01.130.700E	R 48-24	deux portes	700 mm
01.130.800E	R 48-24	deux portes	800 mm
01.130.900E	R 48-24	deux portes	900 mm

Façade métallique à mettre au-dessus d'une porte double pour largeur d'armoires 1005 et 1305 mm

- Pour une armoire avec des tiroirs en haut et des portes en bas une façade métallique sera fixée au-dessus des portes
- La hauteur utile sera réduite de 100 mm

Réf. art.	Série
01.100.BLFL	R 36-24
01.130.BLFL	R 48-24

Série: R 12-14 R 24-12 R 12-16 R 18-16 R 24-16 R 36-16 **R 18-24 R 24-24 R 36-24 R 48-24**



Caoutchouc cannelé sur l'armoire

- Résistant à l'huile

Réf. art.	Dimensions en mm (l x p x h)
65.050.730	555 x 736 x 3
65.070.730	705 x 736 x 3
65.100.730	1005 x 736 x 3
65.130.730	1305 x 736 x 3

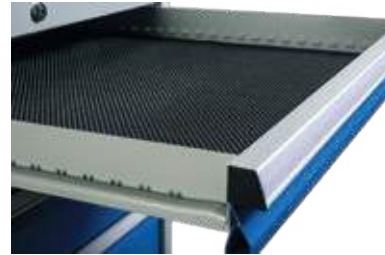

Caoutchouc cannelé pour tiroir

- Résistant à l'huile
- Fermeture facile du tiroir même avec du compartimentage métallique

Réf. art.	Dimensions en mm (l x p x h)
65.051.731	450 x 600 x 3
65.071.731	600 x 600 x 3
65.101.731	900 x 600 x 3
65.131.731	1200 x 600 x 3



Plateau pour armoire à tiroirs

- Hêtre multiplis, huilé

Réf. art.	Dimensions en mm (l x p x h)
67.050.017	555 x 736 x 25
67.070.017	705 x 736 x 25
67.100.017	1005 x 736 x 25
67.130.017	1305 x 736 x 25



Plateau pour armoire à tiroirs

- Panneau aggloméré mélaminé
- RAL 7035
- 19 mm à visser

Réf. art.	Dimensions en mm (l x p x h)
67.050.016	555 x 736 x 19
67.070.016	705 x 736 x 19
67.100.016	1005 x 736 x 19
67.130.016	1305 x 736 x 19



Étagère

Réf. art.	Dimensions en mm (l x p x h)
01.050.013	497 x 685 x 40
01.070.013	647 x 685 x 40
01.100.013	947 x 685 x 40
01.130.013	1247 x 685 x 40



Rebord en métal relevé sur 3 côtés

- hauteur 20 mm

Réf. art.	Dimensions en mm (l x p x h)
66.050.025	555 x 736 x 20
66.070.025	705 x 736 x 20
66.100.025	1005 x 736 x 20
66.130.025	1305 x 736 x 20



Tapis antidérapant pour les outils

- Tapis pour tiroir
- Fermeture facile du tiroir même avec du compartimentage métallique

Réf. art.	Dimensions en mm (l x p x h)
65.051.731	450 x 600 x 3
65.071.731	600 x 600 x 3
65.101.731	900 x 600 x 3
65.131.731	1200 x 600 x 3



Étagère extensible

- A extension complète, charge 100 kg

Réf. art.	Série
60.050.AZ VA	R 18-24
60.070.AZ VA	R 24-24
60.100.AZ VA	R 36-24
60.130.AZ VA	R 48-24



Socle pour transpalette

- Tôle de protection à l'avant et à l'arrière

Réf. art.	Dimensions en mm (l x p x h)
01.050.012	555 x 736 x 112
01.070.012	705 x 736 x 112
01.100.012	1005 x 736 x 112
01.130.012	1305 x 736 x 112

NOUVEAUTÉ



Protection souple pour armoire à tiroirs

- Transparent
- Teinte bleutée

Réf. art.	Dimensions en mm (l x p x h)
015557364TRA	555 x 736 x 4
017057364TRA	705 x 736 x 4
011057364TRA	1005 x 736 x 4
011307364TRA	1305 x 736 x 4

NOUVEAUTÉ



Pieds pour armoires à tiroirs

- Capacité de charge 1200 kg
- Plaque Ø 50 mm
- Base en tôle d'acier polie et chromée
- Réglage facile de la hauteur avec amortissement des vibrations

Réf. art.	Emballage
01.ASF50-M8	Set de 4 pièces



Kit mobile

- 2 poignées de poussée en plastique
- Avec 2 roulettes fixes et 2 roulettes mobiles Ø 125 mm, dont 2 équipées de freins
- Plaque en acier pour largeur 555 mm et 705 mm
- Bac en acier pour largeur 1005 mm

kg
450

Réf. art.	Dimensions en mm (l x p x h)	Emplacement de la poignée de poussée
01.050.009	555 x 736 x 150	à l'avant
01.070.009	705 x 736 x 150	à l'avant
01.100.009	1005 x 736 x 150	à l'avant

Série: **R 12-14** **R 24-12** **R 12-16** **R 18-16** **R 24-16** **R 36-16** **R 18-24** **R 24-24** **R 36-24** **R 48-24**

Pour toutes les séries

Les couloirs plastiques pour tiroirs sont fabriqués en plastique haut de gamme et peuvent être placés dans le tiroir selon le principe des systèmes modulaires. Les blocs de couloirs ainsi que les bacs plastiques peuvent être montés dans la longueur et dans la largeur. Dimensions de la structure de base 150 x 150 mm. Matériel : ABS



Couloirs plastiques 150 x 150 x 30 mm



- Avec 2 couloirs de 70 mm

Réf. art.	Conditionnement
50.002.070	1
50002070SE	4



- Avec 3 couloirs de 46 mm

Réf. art.	Conditionnement
50.003.046	1
50003046SE	4



- Avec 4 couloirs de 34 mm

Réf. art.	Conditionnement
50.004.034	1
50004034SE	4

Séparateurs avec étiquettes



- Pour bloc de 2 couloirs
- Largeur 68 mm

Réf. art.	Conditionnement
51.002.070	1
51002070SE	10



- Pour bloc de 3 couloirs
- Largeur 44 mm

Réf. art.	Conditionnement
51.003.046	1
51003046SE	20



- Pour bloc de 4 couloirs
- Largeur 32 mm

Réf. art.	Conditionnement
51.004.034	1
51004034SE	20

Mousse de calage

Les cales en mousse servent à bloquer les blocs de couloirs plastiques. Aucune cale n'est nécessaire pour les tailles non mentionnées.

Mousse de calage pour bloc de couloirs plastiques par tiroir

Réf. art.	Dimensions utiles des tiroirs
50.500.MP	450 x 600 mm
50.700.MP	600 x 600 mm
50.100.MP	900 x 600 mm

Mousse





Bacs plastiques avec étiquettes



Façade 50 mm

- 150 x 150 x 28 mm

Réf. art.	Conditionnement
53.150.150.30	1
5315015030SE	4



Façade 75 mm

- 150 x 150 x 52 mm

Réf. art.	Conditionnement
52.150.150	1
52150150SE	4



Façade 100 mm

- 150 x 150 x 66 mm

Réf. art.	Conditionnement
53.150.150.65	1
5315015065SE	4



Façade 50 mm

- 150 x 75 x 28 mm

Réf. art.	Conditionnement
53.150.075.30	1
5315007530SE	8



Façade 75 mm

- 150 x 75 x 52 mm

Réf. art.	Conditionnement
52.150.075	1
52150075SE	8



Façade 100 mm

- 150 x 75 x 66 mm

Réf. art.	Conditionnement
53.150.075.65	1
5315007565SE	8



Façade 50 mm

- 75 x 75 x 28 mm

Réf. art.	Conditionnement
53.075.075.30	1
5307507530SE	16



Façade 75 mm

- 75 x 75 x 52 mm

Réf. art.	Conditionnement
52.075.075	1
52075075SE	16



Façade 100 mm

- 75 x 75 x 66 mm

Réf. art.	Conditionnement
53.075.075.65	1
5307507565SE	16

Mousse de calage

Les cales en mousse servent à bloquer les bacs plastiques dans les tiroirs. Aucune cale n'est nécessaire pour les tailles non mentionnées.

Pour bacs plastiques façade 50 mm

50.700.KTK1	600 x 600 mm
50.100.KTK1	900 x 600 mm

Pour bacs plastiques façade 100 mm

50.700.KTK2	600 x 600 mm
50.100.KTK2	900 x 600 mm

Accessoires et pièces détachées

Série: R 12-14 R 24-12 R 12-16 R 18-16 R 24-16 R 36-16 R 18-24 R 24-24 R 36-24 R 48-24

Compartimentage Aqurado - ABS

Mettez de l'ordre en suivant un concept clair et organisez votre poste de travail de manière plus productive.

Une organisation bien structurée du poste de travail améliore l'efficacité au travail, diminue le temps passé à chercher et augmente ainsi la productivité.

Concept de rangement :

- Sélection
- Tri
- Nettoyage
- Standardisation
- Autodiscipline

Tapis à bulles

Réf. art.	Dimensions en mm (l x p)
03.AQ.555	456 x 600 mm
03.AQ.705	600 x 600 mm
03.AQ.3907	624 x 1584 mm

Vous pouvez découper le tapis à bulles pour obtenir les dimensions souhaitées.



Réf. art.	03.AQ-0100	03.AQ-0101	03.AQ-0112	03.AQ-0122	03.AQ-0104	03.AQ-0110
Dimensions en mm (l x p x h)	96 x 48 x 24	96 x 96 x 24	96 x 144 x 24	72 x 192 x 24	96 x 192 x 24	96 x 288 x 24
Dimensions intérieures en mm (l x p x h)	37 x 85 x 18	85 x 85 x 18	85 x 133 x 18	62 x 181 x 18	85 x 151 x 18	85 x 277 x 18



Réf. art.	03.AQ-0105	03.AQ-0111	03.AQ-0121	03.AQ-0106	03.AQ-0107	03.AQ-0108
Dimensions en mm (l x p x h)	96 x 96 x 48	96 x 144 x 48	72 x 192 x 48	96 x 192 x 48	96 x 240 x 48	96 x 288 x 48
Dimensions intérieures en mm (l x p x h)	85 x 85 x 42	85 x 133 x 42	62 x 182 x 42	85 x 181 x 42	85 x 229 x 42	85 x 277 x 42



Réf. art.	03.AQ-0109	03.AQ-0116	03.AQ-0117	03.AQ-0114	03.AQ-0115
Dimensions en mm (l x p x h)	96 x 336 x 48	144 x 144 x 48	144 x 192 x 48	144 x 384 x 48	240 x 336 x 48
Dimensions intérieures en mm (l x p x h)	85 x 325 x 42	133 x 133 x 42	133 x 181 x 42	133 x 373 x 42	229 x 325 x 42

NOUVEAUTÉ



Réf. art.	03.AQ-2118	03.AQ-2119	03.AQ-2120	03.AQ-2122
Dimensions en mm (l x p x h)	144 x 144 x 48	288 x 96 x 48	288 x 96 x 48	336 x 96 x 48
Module pour pinces	Pour 10 pinces ER16	Pour 16 pinces ER25	Pour 12 pinces ER32	Pour 13 pinces ER40



	à 3 creux	à 2 creux	à 8 creux	Extrémité à 1 creux pour ajuster la longueur	Extrémité à 1 creux pour ajuster la longueur	Extrémité à 1 creux pour ajuster la longueur
Réf. art.	03.AQ-0102	03.AQ-0103	03.AQ-0113	03.AQ-1118	03.AQ-1122	03.AQ-1119
Dimensions en mm (l x p x h)	192 x 96 x 24	96 x 288 x 24	144 x 192 x 24	48 x 73 x 24	72 x 92 x 24	96 x 96 x 24
Dimensions intérieures / creux	24 x 181 x 18	40 x 277 x 18	132 x 22 x 18	Creux 37	Creux 62	Creux 85



	Boîte de clés Allen 1,5 / 2 / 2,5 / 3 / 4 / 5 / 6 / 8 / 10	Boîte de pieds à coulisse jusqu'à plage de mesure 150	Boîte de forets hélicoïdaux 1,0 - 6,0 croissant 0,1	Boîte de forets hélicoïdaux 6,1 - 10 croissant 0,1	Clé plate/mixte 12 clés SW 4 - 24	Clés polygonales doubles 8 clés SW 6 - 24
Réf. art.	03.AQ-2112	03.AQ-2113	03.AQ-2115	03.AQ-2116	03.AQ-2110	03.AQ-2111
Dimensions en mm (l x p x h)	96 x 288 x 24	96 x 288 x 24	144 x 144 x 48	144 x 192 x 48	240 x 336 x 48	240 x 336 x 48



	Boîte de tournevis, pour 6 Tournevis	Boîte de clés à tube 1/2, pour 22 pièces SW 10 - 32	Boîtier multimédia pour 11 CD	Patins adhésifs UC 34 pièces pas d'image	Étiquette de marquage verticale	Étiquette de marquage horizontale
Réf. art.	03.AQ-2114	03.AQ-2123	03.AQ-2117	03.AQ-4103	03.AQ-4104	03.AQ-4105
Dimensions en mm (l x p x h)	144 x 384 x 48	144 x 384 x 48	144 x 192 x 48		13 x 45	15 x 48

Série: R 12-14 R 24-12 R 12-16 R 18-16 **R 24-16** R 36-16 R 18-24 R 24-24 R 36-24 R 48-24

Équipement personnalisé

- Armoire à tiroirs R 24-24
- A extension complète, charge 100 kg par tiroir



- 7 tiroirs

Réf. art.	Dimensions en mm (l x p x h)
700/0421V10	705 x 736 x 1019



Mousse à découper

- bicolore : bleu 5 mm
- Noir hauteur 20 mm

Réf. art.	l x p en mm
08.90.10	600 x 300
08.90.11	600 x 400
08.90.45.60	450 x 600
08.90.60.60	600 x 600
08.90.90.60	900 x 600



Outil de découpe étroit, 20 mm

Réf. art.
08.90.02



Outil de découpe semi-circulaire, 20 x 20 mm

Réf. art.
08.90.03



Outil de découpe large, 50 mm

Réf. art.
08.90.01

Set d'outils 565 x 300 mm

Description détaillée
à partir de
la page 471

NOUVEAUTÉ

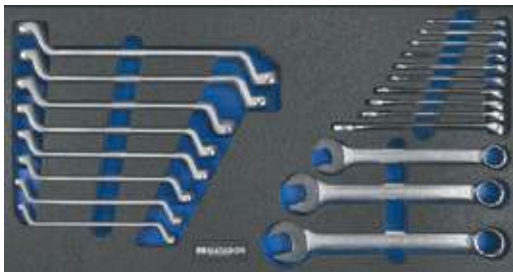

Jeu de clés, 21 pièces

Réf. art.
08.88.204



Jeu d'outils, clés à pipe et clés mixtes ouvertes 15 pcs.

Réf. art.
08.88.207



Jeu de tournevis à poignée, 15 pièces

Réf. art.
08.88.200



Jeu de pinces et tournevis, 14 pièces

Réf. art.
08.88.206



Jeu de marteaux, limes, burins et scie, 16 pièces

Réf. art.
08.88.203



jeu de clés à tube 1/4"-12", 71 pièces

Réf. art.
08.88.205

Système de fermeture

Série: R 12-14 R 24-12 R 12-16 R 18-16 R 24-16 R 36-16 R 18-24 R 24-24 R 36-24 R 48-24



Fermeture mécanique

- Serrure à cylindre avec fermeture à 180°
- Serrure avec poignée pour les portes battantes, fermeture à 90°
- Verrouillage centralisé
- Ouverture d'un seul tiroir à la fois
- Utilisation facile
- Au choix, Clés identiques ou différentes

Fermeture électronique code PIN

- Commande par boutons
- Gestion avec clés électroniques
- Code numérique de 4 à 7 chiffres
- Alimentation de secours via la clé de gestion
- Alignement horizontal
- Avec fermeture à 90° ou 180°

Fermeture électronique RFID

- Normes RFID : iClass et Mifare
- Gestion avec clés électroniques
- Alimentation de secours via la clé de gestion
- Alignement horizontal
- Avec fermeture à 90° ou 180°



Verrouillage standard avec une clé

- Pour les armoires à tiroirs: ouverture et fermeture en tournant la clé à 180°
- Pour les armoires portes battantes : ouverture et fermeture en tournant la clé à 90°

Possibilités:

- Accès à n'importe quel nombre de serrures avec une seule clé
- Accès à chaque serrure avec une clé différentesel

Version standard

Chaque serrure ne peut ouvrir qu'une armoire spécifique

Version identique

Toutes les serrures ont la même clé

Version clé maitresse

Une clé principale peut être utilisée pour verrouiller des armoires avec différentes serrures

Fermeture mécanique

Réf. art.	Description	Version	
01.050.001	Serrure à cylindre avec 2 clés, fermeture à 180°	Serrure différente (standard)	
01.050.002	Serrure à cylindre avec 2 clés, fermeture à 180°	Serrure identique	
01.050.003	Set de 2 clés		
01.050.005B	Clé maitresse pour système de verrouillage. Veuillez indiquer l'année d'achat des serrures concernées lors de la commande		
03.785.001-1	Serrure à cylindre avec 2 clés, fermeture à 90° Pour bloc tiroir	Serrure différente (standard)	
04GSSGS-L-GK	Serrure à cylindre gauche avec 2 clés, Pour poignée porte battante, fermeture à 90°	Serrure identique	
04GSSGS-R-GK	Serrure à cylindre droite avec 2 clés, Pour poignée porte battante, fermeture à 90°	Serrure identique	
04GSSVS-L-GK	Serrure à cylindre gauche avec 2 clés, Pour poignée porte battante, fermeture à 90°	Serrure différente (standard)	
04GSSVS-R-GK	Serrure à cylindre droite avec 2 clés, Pour poignée porte battante, fermeture à 90°	Serrure différente (standard)	

Gestion des clés des serrures électroniques

Pour programmer les e-serrures avec un code PIN et/ou RFID, une clé de programmation est nécessaire pour chaque hall/usine. Avec cette clé de programmation, 1 à 6 clés administrateurs sont apprises. L'ouverture de secours (lorsque le signale clignotant à été ignoré) est possible soit avec la clé de programmation soit avec une clé administrateur.

Les utilisateurs sont programmés à l'aide de la clé administrateur. Avec le verrouillage par code PIN, l'utilisateur a la possibilité de créer lui-même un code d'utilisateur individuel de 4 à 7 chiffres. Avec la serrure RFID, l'utilisateur paramètre sa puce ou sa carte RFID.



Clé utilisateur

Jusqu'à **20** utilisateurs peuvent être affectés par serrure, et plus sur demande

Clé administrateur

Jusqu'à **6** clés administrateurs peuvent être attribuées par serrure

Clé de programmation

1 clé de programmation est nécessaire par serrure



Application	Clé utilisateur	Clé administrateur	Clé de programmation
Fonctionnement de la serrure	X	X	X
Fonction passe-partout		X	X
Fonction de contrôle		X	X
Alimentation externe		X	X
Affectation des clés administrateurs			X
Attribuer une clé utilisateur ou un transpondeur (uniquement pour un usage personnel)		X	
Réglage de la fonction de verrouillage			X

Accessoires pour serrure électronique



Clé utilisateur RFID Karte

- Jusqu'à 20 utilisateurs peuvent être affectés par serrure, et plus sur demande

Réf. art.

ML32RFIDK



Clé utilisateur Chip

- Jusqu'à 20 utilisateurs peuvent être affectés par serrure, et plus sur demande

Réf. art.

ML32CHIP



Clé administrateur

- Jusqu'à 6 clés administrateurs peuvent être affectées par clé de programmation

Réf. art.

01ESCHLOSSVS



Clé de programmation

- 1 clé nécessaire par serrure

Réf. art.

01ESCHLOSSPS

Série: R 12-14 R 24-12 R 12-16 R 18-16 R 24-16 R 36-16 R 18-24 R 24-24 R 36-24 R 48-24



Attention!

Pour configurer une serrure électronique, vous avez besoin de la clé de programmation ainsi que de la ou les clés administrateurs.

Nouveauté

Serrure à code pin

La serrure électronique à code PIN peut être utilisée avec un code numérique de 4 à 7 chiffres. La programmation des utilisateurs et leur attribution de code PIN ont lieu à l'aide d'une clé administrateur et d'une clé de programmation.



Video serrure à code pin

- La clé est remplacée par un code numérique
- Mécanisme à levier
- Gestion avec clé de gestion et de programmation
- Boîtier de serrure entièrement en acier
- Montage d'usine
- Angle de rotation 90° ou 180°
- Ouvrir et fermer en tournant le bouton
- Commande par touches ; Gestion électronique des clés
- Alimentation de secours via la clé administrateur
- Surface : nickel brossé
- Alignement horizontal
- Alignement vertical avec tiroirs verticaux (MRS®)

Spécifications serrure montage d'usine

- Verrouillage avec un code numérique de 4 à 7 chiffres
- Classe de protection IP55
- Alimentation par 2 piles AAA
- Dimensions (L x P x H) : 105,17 mm x 2,7 mm x 29,57 mm (avec bouton 9,75 mm)
- 2 ans de garantie



Caractéristiques techniques de la serrure attachée (montage après l'achat)

- Verrouillage avec un code numérique de 4 à 7 chiffres
- Classe de protection IP55
- Alimenté par 2 piles au lithium CR2450
- Dimensions (L x P x H) : 133 mm x 31,5 mm x 20,4 mm (incl. bouton profondeur 7,7 mm)
- 2 ans de garantie

Serrure à code pin

Réf. art.	Version
01PINSLEIN	Serrure électronique à code PIN Fermeture à 180°, intégrée (ne peut pas être installée ultérieurement)
01PINSLAUF	Serrure électronique à code PIN Fermeture à 180°, à monter après achat (peut être installée ultérieurement)
01PINSLEINZ	Serrure électronique à code PIN fermeture à 90°, intégrée Pour bloc tiroir (ne peut pas être installée ultérieurement)
01PINFLRE	Serrure électronique à code pin sur charnières à droite pour portes battantes
01PINLLI	Serrure électronique à code pin sur charnières à gauche pour portes battantes
01PINFL2	Serrure électronique à code PIN pour double portes battantes





Attention!

Pour configurer une serrure électronique, vous avez besoin de la clé de programmation ainsi que de la ou les clés administrateurs.

Serrure électronique RFID

La serrure électronique RFID peut être utilisée avec une carte RFID ou une puce. Les serrures sont programmées à l'aide de la clé de programmation ainsi que de la clé administrateur.



Video serrure électronique RFID

- La clé ou le code numérique est remplacé par la carte RFID
- Mécanisme à levier
- Gestion avec clé administrateur et clé de programmation
- Fonctionnement via RFID
- Montage d'usine
- Angle de rotation 90° ou 180°
- Ouvrir et fermer en tournant le bouton
- 4 piles AA ; Classe de protection IP55
- Alimentation de secours via la clé administrateur
- Boîtier entièrement métallique
- Surface : nickel brossé
- Alignement horizontal
- Alignement vertical avec tiroirs verticaux (MRS®)

Spécifications serrure montage d'usine

- Verrouillage aux normes RFID : iClass et Mifare (13,56 MHz)
- ISO 14443A • ISO 14443B • ISO 15693
- Classe de protection IP55
- Alimenté par 4 piles AA
- Dimensions (L x P x H) : 105,17 mm x 2,7 mm x 29,57 mm (avec bouton 9,75 mm)
- 2 ans de garantie

Caractéristiques techniques de la serrure attachée (montage après l'achat)

- Verrouillage aux normes RFID : iClass et Mifare (13,56 MHz)
- ISO 14443A • ISO 14443B • ISO 15693
- Classe de protection IP55
- Alimenté par 4 piles AA
- Dimensions (L x P x H) : 133 mm x 31,5 mm x 20,4 mm (incl. bouton profondeur 7,7 mm)
- 2 ans de garantie



Serrure RFID

Réf. art.	Version	
01RFIDSLEIN	Serrure électronique RFID Fermeture à 180°, intégrée (ne peut pas être installée ultérieurement)	
01RFIDSLAUF	Serrure électronique RFID Fermeture à 180°, à monter après achat (peut être installée ultérieurement)	
01RFIDSLEINZ	Serrure électronique RFID fermeture à 90°, intégrée Pour bloc tiroir (ne peut pas être installée ultérieurement)	
01RFIDFLRE	Serrure électronique RFID sur charnières à gauche pour portes battantes	
01RFIDFLI	Serrure électronique RFID sur charnières à droite pour portes battantes	
01RFIDFL2	Serrure électronique RFID pour double portes battantes	



MRS®

Systeme modulaire de rayonnages





Vue d'ensemble du MRS®

Page 116



1. Cadres et panneaux

Page 124



2. Étagères et tôles de séparation

Page 126



3. Tiroirs

Page 130



4. Tiroirs verticaux

Page 136



5. Accessoires pour tiroirs verticaux

Page 138



6. Portes battantes

Page 140



Modules finis

Page 144



Modulares Regal System **vue d'ensemble**



- | | | | |
|--------------------------------------|----------|---|----------|
| 1 Cadre porteur | Page 124 | 6 Plaque de mise à niveau | Page 124 |
| 2 Panneau arrière | Page 125 | 7 Ancrage au sol | Page 124 |
| 3 Panneau latéral d'extrémité | Page 125 | 8 Étagère unie 500 kg | Page 127 |
| 4 Panneau intermédiaire | Page 125 | 9 Étagère 250 kg | Page 127 |
| 5 Diagonales | Page 125 | 10 Tôle de séparation pour étagère | Page 126 |



Votre MRS® en 6 étapes

Exemple de composition. D'autres variantes sont possibles !

1. Cadres et panneaux

Choisissez la hauteur et la largeur souhaitées de votre rayonnage à tiroirs ainsi que le panneau arrière ou les diagonales pour la stabilité.

2. Étagères et tôles de séparation

Dans la 2e étape vous pouvez choisir vos fonds et séparations.

3. Tiroirs

Choisissez les tiroirs standards que vous souhaitez et, si nécessaire, les compartimentages correspondants. Des systèmes de verrouillage électriques sont également possibles.

4. Tiroirs verticaux

Dans la 4e étape vous pouvez choisir les tiroirs verticaux. Ils sont idéals pour les outils CNC lourds

5. Accessoires pour extensions verticales

Vous trouverez ici les accessoires pour tiroirs verticaux comme les étagères ou les panneaux perforés. Donnez la touche finale à votre MRS®.

6. Portes battantes

Vous n'avez pas encore de portes battantes ? Vous les trouverez à partir de la page 141

11 Tôle latérale	Page 126	16 Rack CNC	Page 139
12 Tiroirs	Page 130	17 Panier CNC	Page 139
13 Tiroirs verticaux	Page 137	18 Portes battantes	Page 141
14 Demi-étagère/tiroir vertical	Page 138	19 Socle	Seite 127
15 Panneau perforé	Page 138		

Modulaires Regal System

Le MRS® (système modulaire de rayonnages) permet d'agencer une pièce de manière flexible à tout moment. Des tiroirs, étagères, tiroirs verticaux rangement CNC et armoires à portes battantes fermées peuvent être intégrés de manière optimale dans un produit. Le système offre trois hauteurs différentes.

Le caractère unique du produit est son individualité. Configurez votre rayonnage à tiroirs selon vos besoins. Notre large gamme d'équipements et d'accessoires vous offre une multitude d'alternatives constructives afin de réaliser des aménagements les plus diverses sur le plan économique. Grâce à des modules complémentaires, il est possible d'élargir et d'agrandir ultérieurement le rayonnage à tiroirs. Il combine les avantages d'une armoire à tiroirs avec ceux d'un rayonnage pour ainsi créer un produit pouvant parfaitement s'adapter à vos besoins grâce à une exploitation optimale de l'espace. N'utilisez pas le MRS® uniquement comme rayonnage mural, mais également comme panneau de séparation.

» Nous proposons à nos clients un service complet, de la planification au montage. «

Nos programmes de planification vous donnent une idée précise de votre rayonnage à tiroirs

Avec la bibliothèque contenant tous nos produits pour le programme de modélisation SketchUp, ce programme de planification offre, en plus du programme de modélisation pCon, l'outil de conception idéal pour une modélisation et une présentation rapides et efficaces en trois dimensions. Des ébauches libres et évolutives de vos souhaits, dispositions, tailles et choix de coloris sont concrétisées de manière créative et dynamique en

un rien de temps.

La structure de notre vaste bibliothèque nous permet de visualiser en 3D vos idées et propositions, rapidement et simplement. Vous n'avez pas encore d'idée précise de ce à quoi pourrait ressembler votre système modulaire de rayonnages ? Nous nous ferons un plaisir de vous le montrer.



Charges :



ÉTAGÈRE UNIE



TIROIRS VERTICAUX



ÉTAGÈRE



TIROIR EC 100 KG



TIROIR EC 180 KG



Nouvelle hauteur

Hauteur du module

Hauteur en mm	Hauteur utile en mm
1030	906
2030	1906
2430	2306
2830	2706

Largeur du module

Séparation	Largeur utile en mm	Profondeur en mm
700	651	733
1000	951	733

Dimensions utiles des tiroirs

Séparation	Dimensions intérieures en mm	Série
700	600 x 600	R 24-24
1000	900 x 600	R 36-24

Système de fermeture



Fermeture mécanique

- Serrure à cylindre avec fermeture à 180°
- Serrure avec poignée pour les portes battantes, fermeture à 90°
- Verrouillage centralisé
- Ouverture d'un seul tiroir à la fois
- Utilisation facile
- Clés identiques ou différentes



Fermeture électronique code PIN

- Commande par boutons
- Gestion avec clés électroniques
- Code numérique de 4 à 7 chiffres
- Alimentation de secours via la clé de gestion
- Alignement horizontal
- Avec fermeture à 90° ou 180°



Fermeture électronique RFID

- Normes RFID : iClass et Mifare
- Gestion avec clés électroniques
- Alimentation de secours via la clé de gestion
- Alignement horizontal
- Avec fermeture à 90° ou 180°



Serrure 180° pour armoire à tiroirs, montage d'usine / ne peut pas être installé ultérieurement

Réf. art.	Description	
01.050.001	Serrure à cylindre	
01PINSLEIN	Serrure à code pin	
01RFIDSLEIN	Serrure RFID	



Serrure 180° pour armoire à tiroirs, montage ultérieur

Réf. art.	Description	
01PINSLAUF	Serrure à code pin	
01RFIDSLAUF	Serrure RFID	



Serrure 90° pour tiroir unique, montage d'usine

Réf. art.	Description	
03.785.001-1	Serrure à cylindre	
01PINSLEINZ	Serrure à code pin	
01RFIDSLEINZ	Serrure RFID	

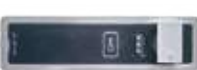
Serrure 90° pour portes battantes

Réf. art.	Description	
04GSSGS-L-GK	Serrure avec poignée gauche, 2 clefs, identique	
04GSSGS-R-GK	Serrure avec poignée droite, 2 clefs, identique	
04GSSVS-L-GK	Serrure avec poignée gauche, 2 clefs, différent	
04GSSVS-R-GK	Serrure avec poignée droite, 2 clefs, différente	
01PINFLRE	Serrure électronique à code pin sur charnières à droite pour portes battantes	
01PINFLLI	Serrure électronique à code pin sur charnières à gauche pour portes battantes	
01PINFL2	Serrure électronique à code pin pour double portes battantes	
01RFIDFLRE	Serrure RFID sur charnières à droite pour portes battantes	
01RFIDFLLI	Serrure RFID sur charnières à gauche pour portes battantes	
01RFIDFL2	Serrure RFID pour double portes battantes	

Serrure 180° pour tiroirs verticaux, montage d'usine

Réf. art.	Description	
01.050.001	Serrure à cylindre	
01PINSLEIN	Serrure à code pin	
01RFIDSLEIN	Serrure RFID	

**Clé utilisateur**

Jusqu'à 20 utilisateurs peuvent être affectés par serrure, et plus sur demande

Clé administrateur

Jusqu'à 6 clés administrateurs peuvent être attribuées par serrure

Clé de programmation

1 clé de programmation est nécessaire par serrure



Application	Clé utilisateur	Clé administrateur	Clé de programmation
Fonctionnement de la serrure	X	X	X
Fonction passe-partout		X	X
Fonction de contrôle		X	X
Alimentation externe		X	X
Affectation des clés administrateurs			X
Attribuer une clé utilisateur ou un transpondeur (uniquement pour un usage personnel)		X	
Réglage de la fonction de verrouillage			X

Accessoires pour serrure électronique**Clé utilisateur carte RFID**

- Jusqu'à 20 utilisateurs peuvent être affectés par serrure, et plus sur demande

Réf. art.

ML32RFIDK

**Clé utilisateur Chip**

- Jusqu'à 20 utilisateurs peuvent être affectés par serrure, et plus sur demande

Réf. art.

ML32CHIP

**Clé administrateur**

- Jusqu'à 6 clés administrateurs peuvent être affectées par clé de programmation

Réf. art.

01ESCHLOSSVS

**Clé de programmation**

- 1 clé nécessaire par serrure

Réf. art.

01ESCHLOSSPS

Solutions personnalisées

MRS® – Le système modulaire de rayonnages est conçu selon un modèle de construction à l'infini. Élargissez vos envies d'aménagement à tout moment. Si les dimensions ne conviennent pas exactement, nous vous proposons une solution personnalisée avec nos raccords de panneaux. Contactez-nous !

- Bon rapport qualité-prix
- Grande flexibilité
- Grande qualité
- Ordre et structure
- Solutions parfaites
- De nombreux coloris disponibles

Grâce à son excellente qualité de finition et de matériaux, le MRS® est un investissement à long terme pour votre entreprise.

Cotation en mm

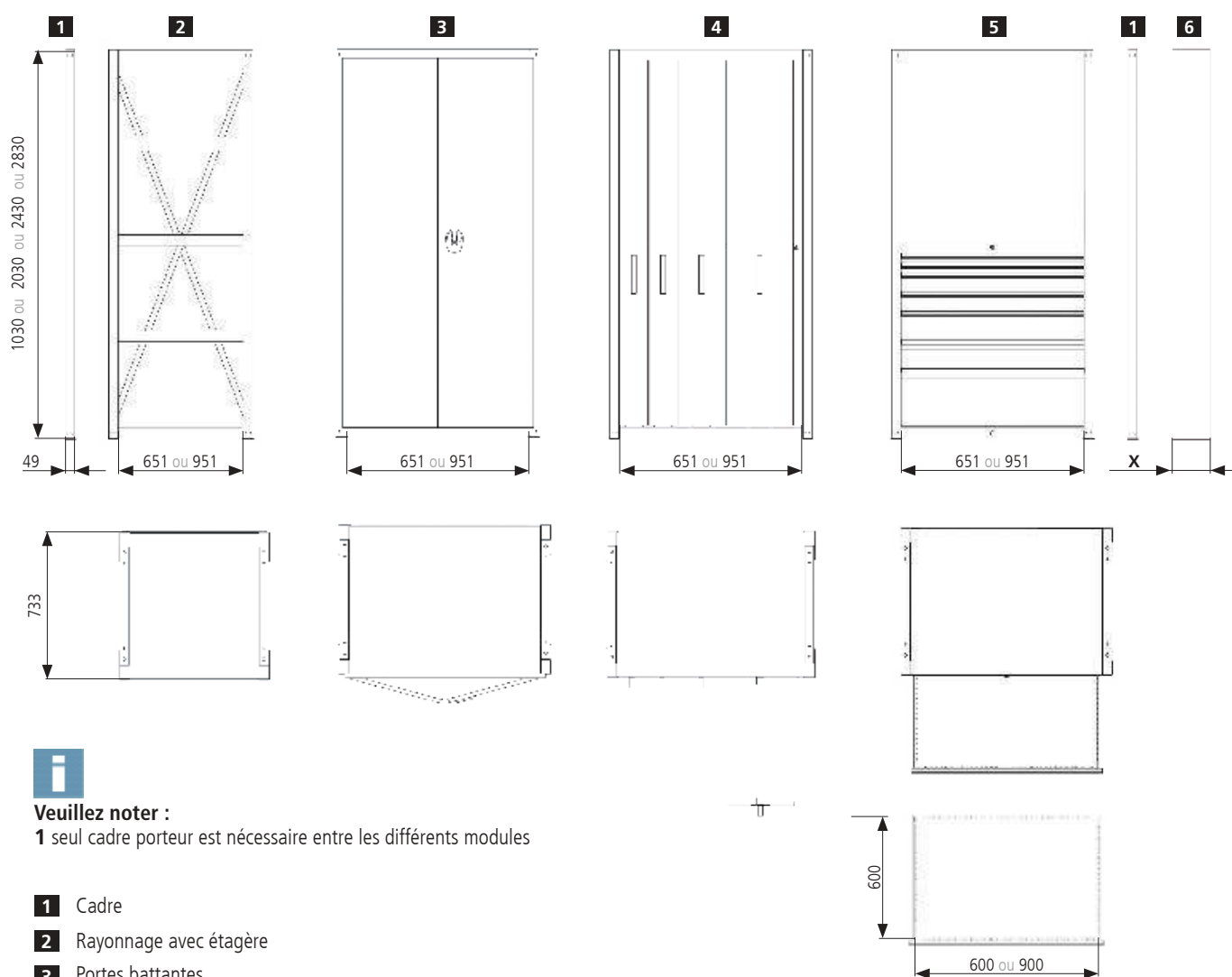

Veillez noter :

1 seul cadre porteur est nécessaire entre les différents modules

- 1 Cadre
- 2 Rayonnage avec étagère
- 3 Portes battantes
- 4 Tiroirs verticaux 300 kg
- 5 Tiroirs EC 100 kg, EC 180 kg
- 6 Raccord de panneau



LONGUEUR DU RAYONNAGE =

Nombre de cadres x 49 mm + largeurs utiles. Pour les panneaux latéraux d'extrémité, compter 25 mm en plus par panneau.

RACCORD DE PANNEAU X =

Longueur du panneau - LONGUEUR DU RAYONNAGE

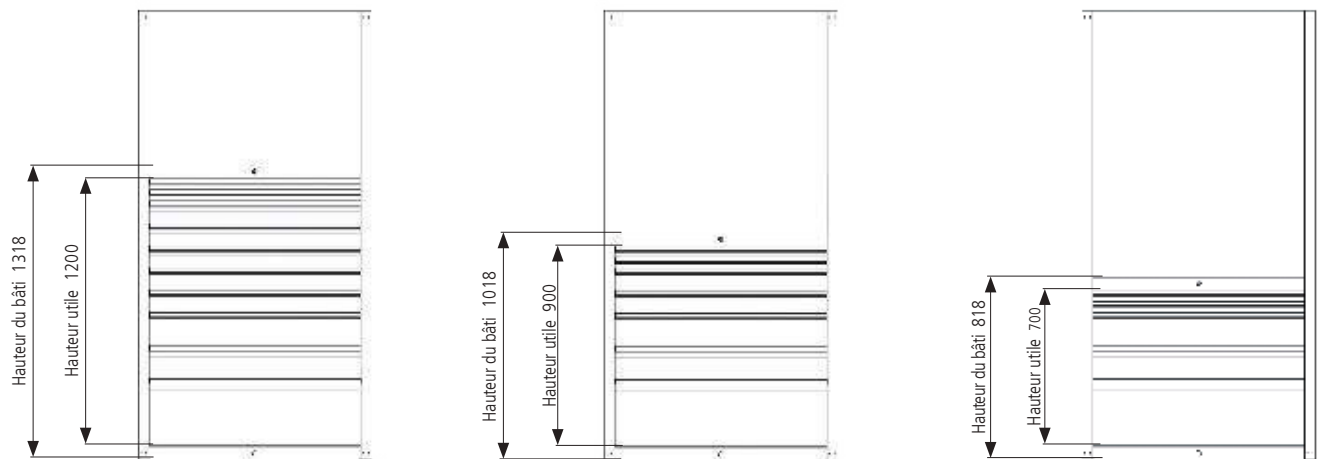

Veillez noter :

La hauteur utile 1400, 1200, 900 ou 700 correspond au total de la hauteur des façades.

Exemple :

Hauteur utile 1400 → 14 x hauteur de façade de 100 mm = hauteur totale des façades de 1400 mm

Hauteur utile 1200 → 12 x hauteur de façade de 100 mm = hauteur totale des façades de 1200 mm

Hauteur utile 900 → 9 x hauteur de façade de 100 mm = hauteur totale des façades de 900 mm

Hauteur utile 700 → 7 x hauteur de façade de 100 mm = hauteur totale des façades de 700 mm

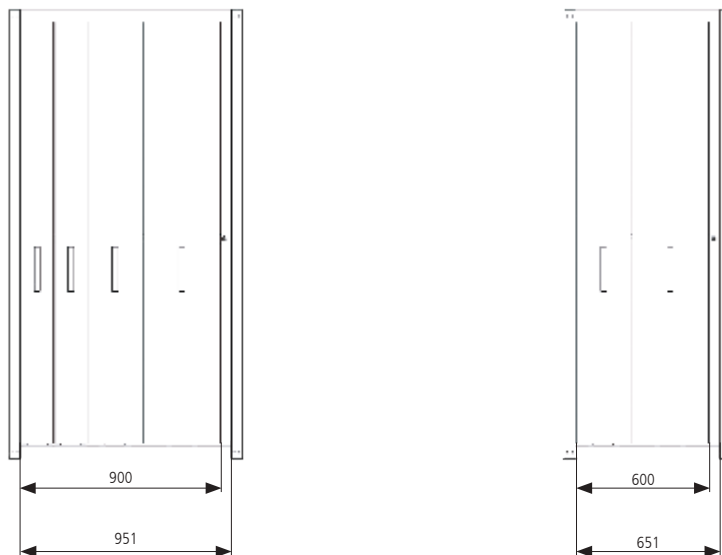

Veillez noter :

La largeur utile 900 ou 600 correspond au total de la hauteur des façades.

Exemple :

Largeur utile 900 → Largeur de façade de 2 x 150, 1 x 250, 1 x 350 mm = largeur totale des façades de 900 mm

Largeur utile 600 → Largeur de façade de 1 x 250, 1 x 350 mm = largeur totale des façades de 600 mm

Cadres et panneaux

1. Cadres et panneaux



Choisissez la **hauteur** et la **largeur** souhaitées du rayonnage. Vous pouvez choisir entre les deux largeurs **651 mm** et **951 mm** pour la largeur utile. Le cadre porteur avec trame de perforation des deux côtés sert à accrocher des taquets d'étagères et des glissières de tiroirs. Un panneau arrière en tôle d'acier haut de gamme, divisé en deux parties, est vissé pour assurer une meilleure stabilité. Vous pouvez également utiliser des diagonales à la place d'un panneau arrière pour stabiliser l'ensemble dans sa longueur. Les panneaux latéraux d'extrémité et les panneaux intermédiaires vous offrent un choix supplémentaire. Vous pouvez les utiliser à votre convenance.



Ancrage au sol

- Impératif pour ancrer les rayonnages à tiroirs

Réf. art.	Dimensions en mm (Ø X H)
SRBV	Ø 12 x 110



Plaque de mise à niveau

- Permet un alignement précis, même sur un sol irrégulier
- Requis

Réf. art.	Dimensions en mm (l x p x h)
SRNAP1	60 x 150 x 1
SRNAP2	60 x 150 x 2
SRNAP4	60 x 150 x 4

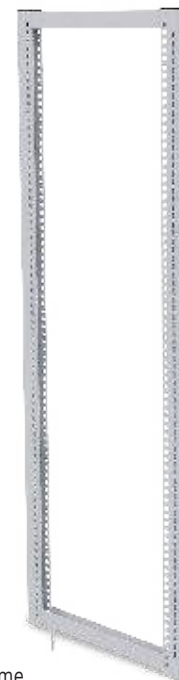

Cadre porteur

- En tôle d'acier haut de gamme
- Support avec trame de perforation des deux côtés
- Écart de 25 mm entre les trous
- Pour accrocher les taquets d'étagères et glissières de tiroirs
- Avec 1 dispositif d'ancrage au sol

Réf. art.	Dimensions en mm (l x p x h)
SRTR100	49 x 733 x 1030
SRTR200	49 x 733 x 2030
SRTR240	49 x 733 x 2430
SRTR280	49 x 733 x 2830

Nouvelle hauteur
1018 mm



Panneau latéral d'extrémité

- En tôle d'acier haut de gamme
- Pour la protection latérale des rayonnages
- Pour accrocher dans les montants avec des taquets d'étagères

Réf. art.	Dimensions en mm (l x p x h)
SRSAW100	25 x 733 x 1018
SRSAW200	25 x 733 x 2018
SRSAW240	25 x 733 x 2418
SRSAW280	25 x 733 x 2818



Panneau intermédiaire

- En tôle d'acier haut de gamme
- Pour accrocher dans les cadres porteurs
- Protection antivol
- Également utilisable lors du montage de portes en façade

Réf. art.	Dimensions en mm (l x p x h)
SRZW100	18 x 591 x 928
SRZW200	18 x 591 x 1928
SRZW240	18 x 591 x 2328
SRZW280	18 x 591 x 2728



Panneau arrière

- En tôle d'acier haut de gamme en deux parties
- Le panneau arrière a un rôle stabilisateur
- Empêche de passer la main à travers

Réf. art.	Dimensions en mm (l x h)	Nombre de pièces/hauteur en mm
SRRW070/10	725 x 1003	1 x 1007
SRRW070/20	725 x 2003	2 x 1007
SRRW070/24	725 x 2403	1 x 1007, 1 x 1407
SRRW070/28	725 x 2803	1 x 1007, 1 x 1807

SRRW100/10	1025 x 1003	1 x 1007
SRRW100/20	1025 x 2003	2 x 1007
SRRW100/24	1025 x 2403	1 x 1007, 1 x 1407
SRRW100/28	1025 x 2803	1 x 1007, 1 x 1807

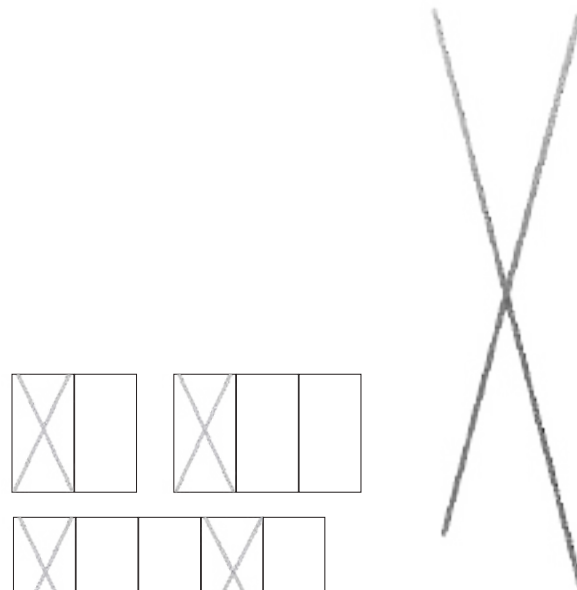

Exemples de disposition des diagonales/panneaux arrière

Diagonales

- À la place d'un panneau arrière pour stabiliser l'ensemble dans sa longueur de la hauteur 2030 mm
- Pour le 1er et le 4e champ, un croisillon ou un panneau arrière est nécessaire
- Taille unique pour toutes les hauteurs et largeurs proposées

Réf. art.	Dimensions en mm (l x p x h)
SRDK	728 x 4 x 1870

Étagères et tôles de séparation

2. Étagères et tôles de séparation



Dans la 2e étape vous pouvez choisir vos étagères et séparations en tôle d'acier haut de gamme. Les étagères unies sont utilisées comme couvercle et fond du rayonnage à tiroirs. Elles sont disponibles en version lisse ou rainurée et ont une capacité de charge maximale de 500 kg. Les étagères normales ont une capacité de charge maximale de 250 kg. Les tôles latérales servent à délimiter les côtés des espaces. Vous trouverez des tôles de séparation spéciales pour la subdivision des étagères rainurées. Vous aurez besoin d'une étagère supplémentaire pour pouvoir utiliser le panneau inférieur (étagère unie 500 kg ou lisse 250 kg).



Tôles de séparation pour étagère pour répartir individuellement les étagères rainurées.



Tôle de séparation pour étagère

- Pour la subdivision des étagères rainurées

Réf. art.	Dimensions en mm (p x h)
SRFBTB095	700 x 95
SRFBTB145	700 x 145
SRFBTB195	700 x 195

NOUVEAUTÉ



Etagère de liaison

Réf. art.	Dimensions en mm (p x h)
SRFBVERB	592 x 80

Tôle latérale

- Pour délimiter les côtés
- Empêche les outils/le matériel de tomber sur le côté



Réf. art.	Dimensions en mm (p x h)
SRSB095	614 x 95
SRSB145	614 x 145
SRSB195	614 x 195

NOUVEAUTÉ

2

Couvercle

Nécessaire lorsque le sol est utilisé comme un compartiment ouvert.

Exemple : Avec portes battantes

1

Socle

L'étagère lisse est retournée et posé sur les bords. Ensuite une étagère simple lisse ou rainurée est montée comme revêtement de sol.



Étagère unie lisse

- Cette étagère est vissée comme couvercle et comme fond dans le cadre porteur
- Il est également possible de l'insérer entre les cadres porteurs comme étagère pour charges lourdes



Réf. art.	Dimensions en mm (l x p x h)	Version
1 SRUNFBGL070	651 x 731 x 56	Etagère
1 SRUNFBGL100	951 x 731 x 56	Etagère
2 SRUNDEGL070	651 x 731 x 56	Couvercle
2 SRUNDEGL100	951 x 731 x 56	Couvercle

Étagère unie rainurée

- Cette étagère est vissée comme couvercle et comme fond dans le cadre porteur
- Il est également possible de l'insérer entre les cadres porteurs comme étagère pour charges lourdes
- Les fentes servent à placer les tôles de séparation



Réf. art.	Dimensions en mm (l x p x h)	Version
SRUNFBGE070	651 x 731 x 56	Etagère
SRUNFBGE100	951 x 731 x 56	Etagère
2 SRUNDEGE070	651 x 731 x 56	Couvercle
2 SRUNDEGE100	951 x 731 x 56	Couvercle



Étagère lisse

- Est insérée comme fond intermédiaire dans les cadres porteurs



Réf. art.	Dimensions en mm (l x p x h)
SRFBGL070	651 x 731 x 25
SRFBGL100	951 x 731 x 25

Étagère rainurée

- Est insérée comme fond intermédiaire dans les cadres porteurs
- Les fentes servent à placer les tôles de séparation



Réf. art.	Dimensions en mm (l x p x h)
SRFBGE070	651 x 731 x 25
SRFBGE100	951 x 731 x 25

3. Tiroirs



Dans l'étape suivante vous avez la possibilité d'adapter les tiroirs et leurs compartimentages à vos besoins. Vous pouvez en outre installer différents systèmes de fermeture. Choisissez également les versions pour votre domaine CNC.



Veillez noter :

La hauteur utile 700, 900, 1200 ou 1400 correspond au total de la hauteur des façades.

EXEMPLE :

Hauteur utile 700	→	7 x hauteur de façade de 100 mm = hauteur totale des façades de 700 mm
Hauteur utile 900	→	9 x hauteur de façade de 100 mm = hauteur totale des façades de 900 mm
Hauteur utile 1200	→	12 x hauteur de façade de 100 mm = hauteur totale des façades de 1200 mm
Hauteur utile 1400	→	14 x hauteur de façade de 100 mm = hauteur totale des façades de 1400 mm

Pour les systèmes de fermeture électriques veuillez voir page 120



Nouvelles hauteurs

Jeu de fonds porteurs avec serrure à barillet pour tiroirs

- Serrure à barillet avec deux clés
- Possibilité d'intégrer différentes fermetures dans le couvercle

Réf. art.	Dimensions en mm (l x p x h)	Hauteur utile pour tiroirs	Quadrillage
SRSTS070/080	651 x 731 x 818	700	24-24
SRSTS070/100	651 x 731 x 1018	900	24-24
SRSTS070/130	651 x 731 x 1318	1200	24-24
SRSTS070/150	651 x 731 x 1518	1400	24-24
SRSTS100/080	951 x 731 x 818	700	36-24
SRSTS100/100	951 x 731 x 1018	900	36-24
SRSTS100/130	951 x 731 x 1318	1200	36-24
SRSTS100/150	951 x 731 x 1518	1400	36-24



Un panneau arrière est absolument nécessaire en cas d'utilisation de tiroirs. Les panneaux intermédiaires ou panneaux latéraux d'extrémité sont importants pour la fermeture afin de garantir une protection antivol.

Largeur 600 mm | Profondeur 600 mm

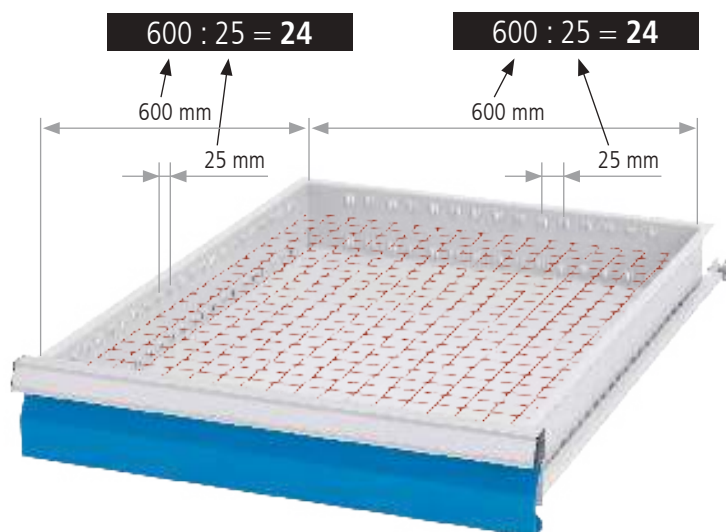

Largeur 600 x 600 avec extension complète 100 % - 70/100 kg

Réf. art.	Hauteur de façade	Hauteur au milieu du tiroir	Hauteur utile	Capacité de charge
60.70.050V07	50	28	30	70 kg
60.70.075V10	75	56	58	100 kg
60.70.100V10	100	81	83	100 kg
60.70.125V10	125	81	108	100 kg
60.70.150V10	150	131	133	100 kg
60.70.175V10	175	131	158	100 kg
60.70.200V10	200	181	183	100 kg
60.70.250V10	250	181	233	100 kg
60.70.300V10	300	181	283	100 kg

Tiroirs avec capacité de charge de 300 kg voir page 85



Largeur 600 x 600 avec extension complète 100 % - 180 kg

Réf. art.	Hauteur de façade	Hauteur au milieu du tiroir	Hauteur utile	Capacité de charge
60.70.100V18	100	81	83	180 kg
60.70.125V18	125	81	108	180 kg
60.70.150V18	150	131	133	180 kg
60.70.175V18	175	131	158	180 kg
60.70.200V18	200	181	183	180 kg
60.70.250V18	250	181	233	180 kg
60.70.300V18	300	181	283	180 kg

Compartimentages pour tiroirs | ABS

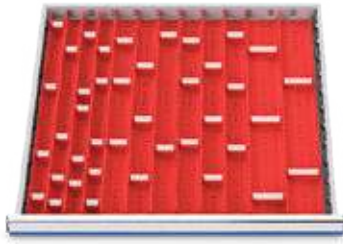

Couloirs plastiques | 56 pièces

- 4 blocs de 4 couloirs
- 8 blocs de 3 couloirs
- 4 blocs de 2 couloirs
- 18 séparateurs pour bloc de 4 couloirs
- 17 séparateurs pour bloc de 3 couloirs
- 5 séparateurs pour bloc de 2 couloirs

Réf. art.	Hauteur de façade en mm
130	50/75



Bacs plastiques | 32 pièces

- 8 bacs 150 x 150 mm
- 8 bacs 75 x 150 mm
- 16 bacs 75 x 75 mm

Réf. art.	Hauteur de façade en mm
132BLH50	50
132BLH75	75
132BLH100	100



Bacs plastiques | 24 pièces

- 12 bacs 150 x 150 mm
- 4 bacs 75 x 150 mm
- 8 bacs 75 x 75 mm

Réf. art.	Hauteur de façade en mm
134BLH50	50
134BLH75	75
134BLH100	100



Compartimentage métallique | 7 pièces

- 2 cloisons longitudinales 600 mm
- 5 séparateurs largeur 200 mm

Réf. art.	Hauteur de façade en mm
135BLH50	50
135BLH75	75
135BLH100	100/125
135BLH150	150/175
135BLH200	200/300

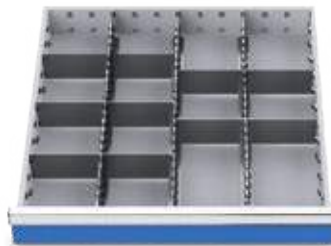

Compartimentage métallique | 13 pièces

- 3 cloisons longitudinales 600 mm
- 10 séparateurs largeur 150 mm

Réf. art.	Hauteur de façade en mm
138BLH50	50
138BLH75	75
138BLH100	100/125
138BLH150	150/175
138BLH200	200/300

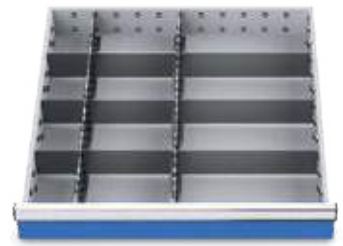

Compartimentage métallique | 11 pièces

- 2 cloisons longitudinales 600 mm
- 3 séparateurs largeur 100 mm
- 3 séparateurs largeur 200 mm
- 3 séparateurs largeur 300 mm

Réf. art.	Hauteur de façade en mm
147BLH75	75
147BLH100	100/125
147BLH150	150/175
147BLH200	200/300

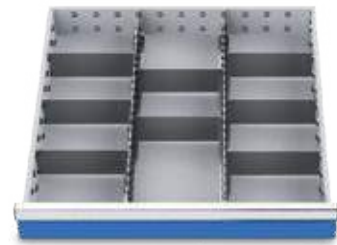

Compartimentage métallique | 10 pièces

- 2 cloisons longitudinales 600 mm
- 8 séparateurs largeur 200 mm

Réf. art.	Hauteur de façade en mm
139BLH50	50
139BLH75	75
139BLH100	100/125
139BLH150	150/175
139BLH200	200/300

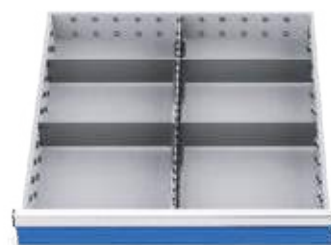

Compartimentage métallique | 5 pièces

- 1 cloison longitudinale 600 mm
- 4 séparateurs largeur 300 mm

Réf. art.	Hauteur de façade en mm
144BLH75	75
144BLH100	100/125
144BLH150	150/175
144BLH200	200/300

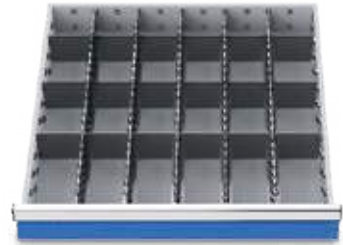

Compartimentage métallique | 23 pièces

- 5 cloisons longitudinales 600 mm
- 18 séparateurs largeur 100 mm

Réf. art.	Hauteur de façade en mm
149BLH50	50
149BLH75	75
149BLH100	100/125
149BLH150	150/175
149BLH200	200/300

Largeur 900 mm | Profondeur 600 mm

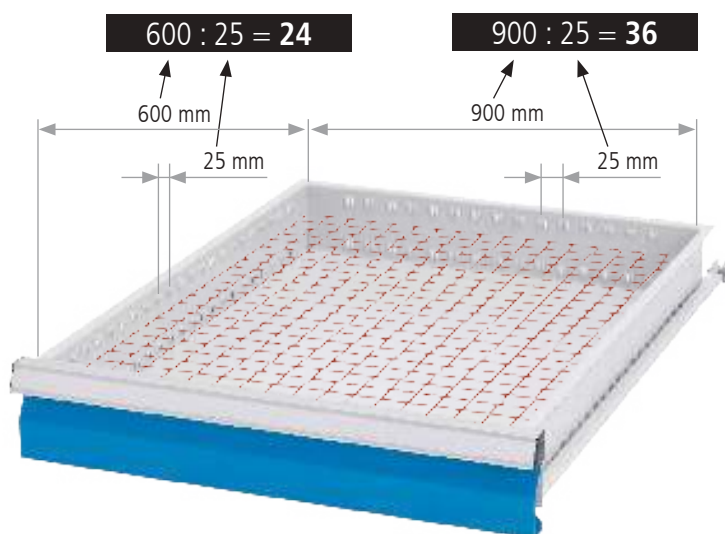

Largeur 900 x 600 avec extension complète 100 % - 70/100 kg



Réf. art.	Hauteur de façade	Hauteur au milieu du tiroir	Hauteur utile	Capacité de charge
60.10.050V07	50	28	30	70 kg
60.10.075V10	75	56	58	100 kg
60.10.100V10	100	81	83	100 kg
60.10.125V10	125	81	108	100 kg
60.10.150V10	150	131	133	100 kg
60.10.175V10	175	131	158	100 kg
60.10.200V10	200	181	183	100 kg
60.10.250V10	250	181	233	100 kg
60.10.300V10	300	181	283	100 kg

Tiroirs avec capacité de charge de 300 kg voir page 85

Largeur 900 x 600 avec extension complète 100 % - 180 kg



Réf. art.	Hauteur de façade	Hauteur au milieu du tiroir	Hauteur utile	Capacité de charge
60.10.100V18	100	81	83	180 kg
60.10.125V18	125	81	108	180 kg
60.10.150V18	150	131	133	180 kg
60.10.175V18	175	131	158	180 kg
60.10.200V18	200	181	183	180 kg
60.10.250V18	250	181	233	180 kg
60.10.300V18	300	181	283	180 kg

Compartimentages pour tiroirs | ABS

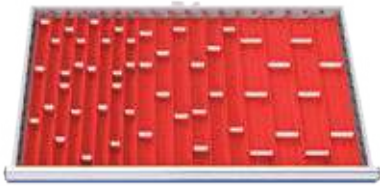

Couloirs plastiques | 71 pièces

- 8 blocs de 4 couloirs
- 8 blocs de 3 couloirs
- 8 blocs de 2 couloirs
- 23 séparateurs pour bloc de 4 couloirs
- 14 séparateurs pour bloc de 3 couloirs
- 10 séparateurs pour bloc de 2 couloirs

Réf. art.	Hauteur de façade en mm
150	50/75



Bacs plastiques | 40 pièces

- 16 bacs 150 x 150 mm
- 8 bacs 75 x 150 mm
- 16 bacs 75 x 75 mm

Réf. art.	Hauteur de façade en mm
159BLH50	50
159BLH75	75
159BLH100	100/125

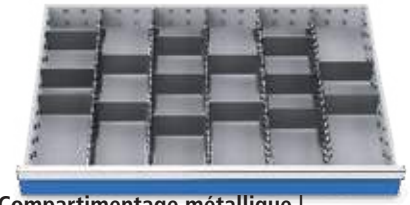

Compartimentage métallique | 20 pièces

- 5 cloisons longitudinales 600 mm
- 15 séparateurs largeur 150 mm

Réf. art.	Hauteur de façade en mm
153BLH50	50
153BLH75	75
153BLH100	100/125
153BLH150	150/175
153BLH200	200/300



Compartimentage métallique | 5 pièces

- 2 cloisons longitudinales 600 mm
- 3 séparateurs largeur 300 mm

Réf. art.	Hauteur de façade en mm
155BLH75	75
155BLH100	100/125
155BLH150	150/175
155BLH200	200/300

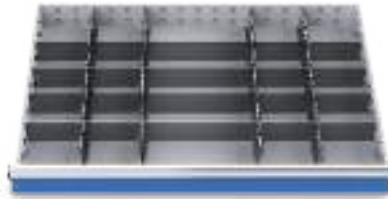

Compartimentage métallique | 24 pièces

- 4 cloisons longitudinales 600 mm
- 16 séparateurs largeur 150 mm
- 4 séparateurs largeur 300 mm

Réf. art.	Hauteur de façade en mm
171BLH75	75
171BLH100	100/125
171BLH150	150/175
171BLH200	200/300

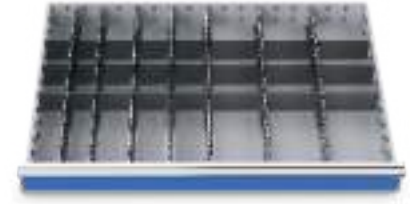

Compartimentage métallique | 31 pièces

- 7 cloisons longitudinales 600 mm
- 6 séparateurs largeur 75 mm
- 9 séparateurs largeur 100 mm
- 9 séparateurs largeur 150 mm

Réf. art.	Hauteur de façade en mm
172BLH50	50
172BLH75	75
172BLH100	100/125
172BLH150	150/175
172BLH200	200/300

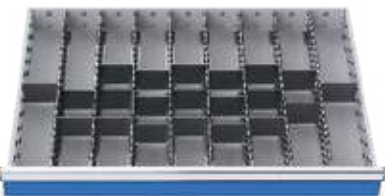

Compartimentage métallique | 29 pièces

- 2 cloisons longitudinales 600 mm
- 21 séparateurs largeur 100 mm

Réf. art.	Hauteur de façade en mm
161BLH50	50
161BLH75	75
161BLH100	100/125
161BLH150	150/175
161BLH200	200/300

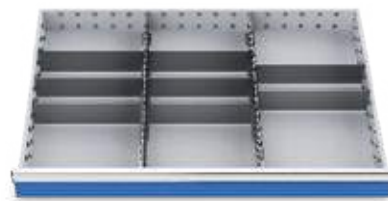

Compartimentage métallique | 10 pièces

- 2 cloisons longitudinales 600 mm
- 8 séparateurs largeur 300 mm

Réf. art.	Hauteur de façade en mm
166BLH75	75
166BLH100	100/125
166BLH150	150/175
166BLH200	200/300

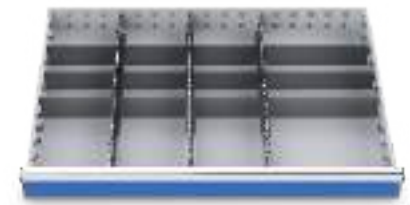

Compartimentage métallique | 15 pièces

- 3 cloisons longitudinales 600 mm
- 9 séparateurs largeur 200 mm
- 3 séparateurs largeur 300 mm

Réf. art.	Hauteur de façade en mm
170BLH75	75
170BLH100	100/125
170BLH150	150/175
170BLH200	200/300

Tiroirs CNC

Équipement CNC pour tiroirs R 24-24

R 24-24

Version fixe et amovible | largeur 600 – cadre de tiroir et panier individuel

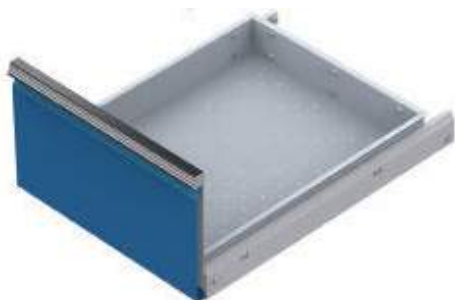

Tiroirs CNC

Largeur 600 x 600 avec extension complète 100 % - 180 kg

Réf. art.	Hauteur de façade	Hauteur au milieu du tiroir	Hauteur utile
60.70.30V18CNC	300	81	283
60.70.40V18CNC	400	81	383



Rails de fixation pour panier porte-outils CNC (WAT)

- Peut accueillir jusqu'à 5 paniers porte-outils CNC (WAT)
- Pour tous les tiroirs, profondeur 600 mm
- Par paire

Réf. art.	Dimensions en mm (l x p x h)
02.33.87.60	600 x 25 x 75

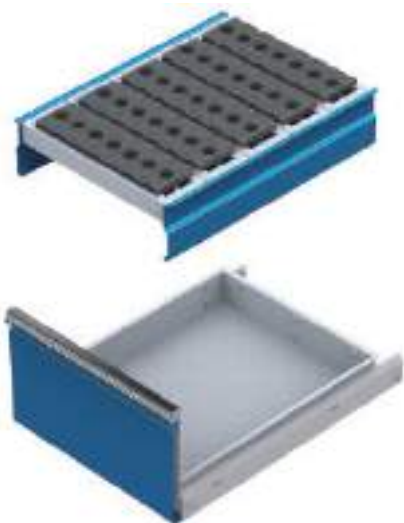

Un tiroir peut accueillir 5 paniers individuels



Cadre de tiroir CNC SR 600 pour armoire R 24-24

Réf. art.	Dimensions en mm (l x p x h)	CNC E1	CNC E2	CNC E3
02.8707.500	600 x 600 x 130	50*	35*	25*

Panier porte-outils CNC (WAT) 600 pour armoire R 24-24

Réf. art.	Dimensions en mm (l x p x h)	CNC E1	CNC E2	CNC E3
02.8707.100	620 x 120 x 180	10*	7*	5*

* Nombre d'inserts possibles, pour les tailles E1, E2, E3

Version fixe et amovible | largeur 900 – cadre de tiroir et panier individuel



Tiroirs CNC

Largeur 900 x 600 avec extension complète 100 % - 180 kg



Réf. art.	Hauteur de façade	Hauteur au milieu du tiroir	Hauteur utile
60.10.30V18CNC	300	81	283
60.10.40V18CNC	400	81	383

Rails de fixation pour panier porte-outils CNC (WAT)

- Peut accueillir jusqu'à 5 paniers porte-outils CNC (WAT)
- Pour tous les tiroirs, profondeur 600 mm
- Par paire

Réf. art.	Dimensions en mm (l x p x h)
02.33.87.60	600 x 25 x 75

Inserts d'outils CNC
voir page 153/154

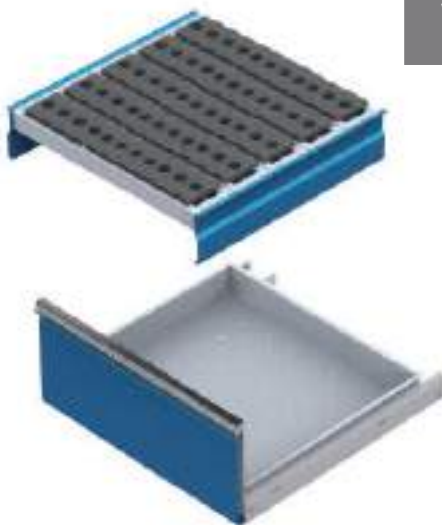

Un tiroir peut accueillir 5 paniers individuels



Cadre de tiroir CNC SR 900 pour armoire R 36-24

Réf. art.	Dimensions en mm (l x p x h)	CNC E1	CNC E2	CNC E3
02.8710.500	900 x 600 x 130	80*	55*	40*

Panier porte-outils CNC (WAT) 900 pour armoire R 36-24

Réf. art.	Dimensions en mm (l x p x h)	CNC E1	CNC E2	CNC E3
02.8710.100	920 x 120 x 180	16*	11*	8*

* Nombre d'inserts possibles, pour les tailles E1, E2, E3

Tiroirs verticaux

4. Tiroirs verticaux



Avez-vous besoin de tiroirs verticaux? Ceux-ci sont utilisables dans le domaine CNC et indispensables pour apporter de l'ordre dans votre atelier. Choisissez ici la taille des tiroirs verticaux. Ils se caractérisent par une structure en tôle d'acier haut de gamme revêtue par poudrage avec une capacité de charge de 300 kg par extension complète. Veuillez également noter les plaques perforées utilisables des deux côtés sur extensions télescopiques avec glissières à roulement à billes et l'assortiment complémentaire de crochets. Vous trouverez d'autres options dans les pages suivantes.



Veillez noter :

La largeur utile 900 ou 600 correspond au total de la hauteur des façades.

EXEMPLE :

Largeur utile 900 → 3 x largeur de façade de 300 mm = largeur totale des façades de 900 mm

Largeur utile 600 → 3 x largeur de façade de 200 mm = largeur totale des façades de 600 mm



Jeu de fonds porteurs avec serrure à barillet pour tiroirs verticaux

- En général avec serrure à barillet et 2 clés
- Des fermetures électroniques peuvent être installées en option
- Capacité de charge maximale de 900 kg par rayonnage à tiroirs



Réf. art.	Dimensions en mm (l x p x h)	Pour extension verticale	Largeur utile l en mm
SRSTV070/100	651 x 731 x 1018	700/1000	600
SRSTV070/200	651 x 731 x 2018	700/2000	600
SRSTV070/240	651 x 731 x 2418	700/2400	600
SRSTV070/280	651 x 731 x 2818	700/2800	600
SRSTV100/100	951 x 731 x 1018	1000/1000	900
SRSTV100/200	951 x 731 x 2018	1000/2000	900
SRSTV100/240	951 x 731 x 2418	1000/2400	900
SRSTV100/280	951 x 731 x 2818	1000/2800	900

Socle, couvercle et mécanisme de verrouillage inclus, les cadres porteurs doivent être commandés séparément.



Serrure électronique pour tiroirs verticaux
Plus d'informations à la page 120



Tiroirs verticaux

- Amortisseur de tiroir Soft close
- Extension complète
- Capacité de charge de 300 kg par tiroir verticale
- **Nous recommandons le montage par un professionnel**



Réf. art.	Largeur de façade en mm	Dimensions en mm (l x p x h)
SRVZ150/100	150	145 x 692 x 905
SRVZ150/200	150	145 x 692 x 1905
SRVZ150/240	150	145 x 692 x 2305
SRVZ150/280	150	145 x 692 x 2705

Réf. art.	Largeur de façade en mm	Dimensions en mm (l x p x h)
SRVZ200/100	200	195 x 692 x 905
SRVZ200/200	200	195 x 692 x 1905
SRVZ200/240	200	195 x 692 x 2305
SRVZ200/280	200	195 x 692 x 2705

Réf. art.	Largeur de façade en mm	Dimensions en mm (l x p x h)
SRVZ250/100	250	245 x 692 x 905
SRVZ250/200	250	245 x 692 x 1905
SRVZ250/240	250	245 x 692 x 2305
SRVZ250/280	250	245 x 692 x 2705

Réf. art.	Largeur de façade en mm	Dimensions en mm (l x p x h)
SRVZ300/100	300	295 x 692 x 905
SRVZ300/200	300	295 x 692 x 1905
SRVZ300/240	300	295 x 692 x 2305
SRVZ300/280	300	295 x 692 x 2705

Réf. art.	Largeur de façade en mm	Dimensions en mm (l x p x h)
SRVZ350/100	350	345 x 692 x 905
SRVZ350/200	350	345 x 692 x 1905
SRVZ350/240	350	345 x 692 x 2305
SRVZ350/280	350	345 x 692 x 2705

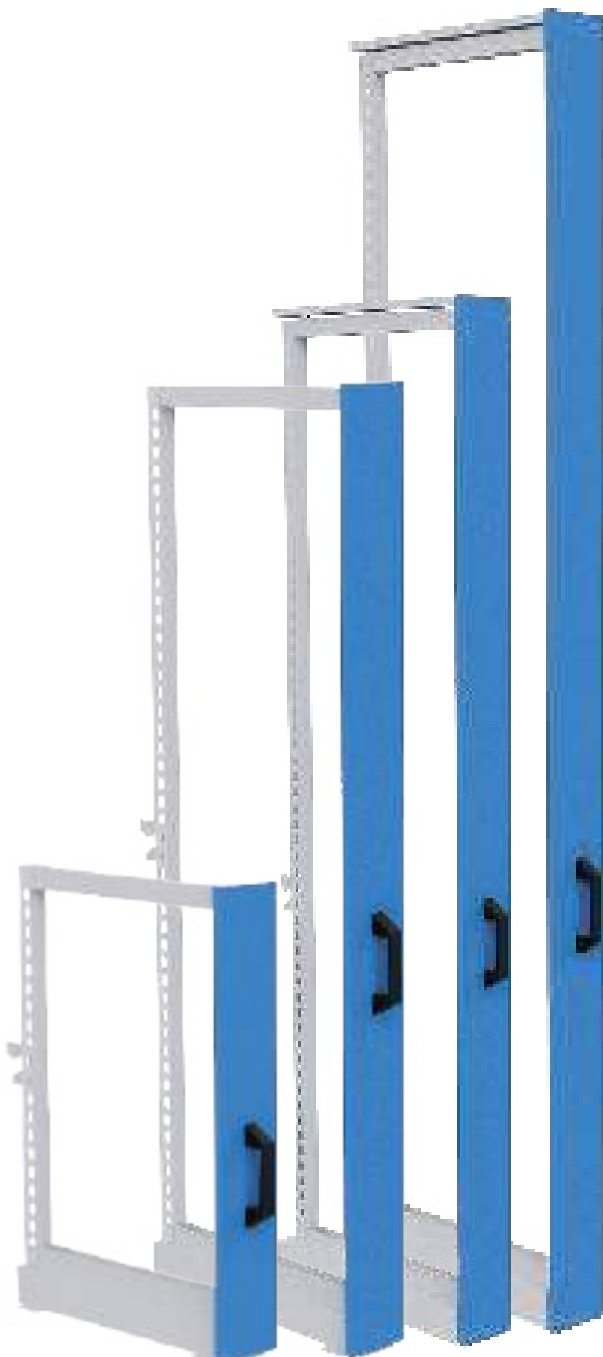

Accessoires pour tiroirs verticaux

5. Accessoires pour tiroirs verticaux



Panneau perforé pour tiroirs verticaux

Réf. art.	Dimensions en mm (l x p x h)
SRVZLW416	590 x 12 x 416

- Nombre maximal de panneaux perforés possibles sur un côté de l'extension verticale
- Utilisation possible des 2 côtés

Hauteur du cadre porteur	Nombre de panneaux perforés
1030	2 pièces
2030	4 pièces
2430	5 pièces
2830	5 pièces



Demi-étagère pour tiroirs verticaux

- Peut être accrochée des deux côtés pour former une surface de support continue

Réf. art.	Dimensions en mm (l x p x h)	Surface utile en mm
SRHFBVZ150	592 x 67 x 91	588 x 61
SRHFBVZ200	592 x 90 x 91	588 x 86
SRHFBVZ250	592 x 115 x 91	588 x 111
SRHFBVZ300	592 x 140 x 91	588 x 136
SRHFBVZ350	592 x 165 x 91	588 x 161

Les accessoires suivants peuvent être utilisés sur les panneaux perforés à partir d'une largeur d'extension verticale de 200. Autres accessoires disponibles sur demande



Pince à outils, simple, petit socle

Réf. art.	Dimensions en mm (Ø)
03.87.331	6
03.87.332	10
03.87.333	13
03.87.334	16
03.87.335	19



Porte-outil avec crochet à extrémité verticale

- Ø 6 mm

Réf. art.	Dimensions en mm (l)
03.87.311	35
03.87.312	75
03.87.313	125

Pince à outils, double

Réf. art.	Dimensions en mm (Ø)
03.87.341	6
03.87.342	10
03.87.343	13
03.87.344	16
03.87.345	19



Porte-pinces

Réf. art.	Dimensions en mm (l x p)
03.87.409	20 x 35
03.87.410	50 x 40
03.87.411	75 x 50
03.87.412	20 x 55
03.87.413	20 x 75

Porte-outil double avec crochets à extrémité inclinée

- Ø 6 mm

Réf. art.	Dimensions en mm (l)
03.87.322	50
03.87.323	75
03.87.324	150



Support arrondi

Réf. art.	Dimensions en mm (l x p)
03.87.355	65 x 25



Demi-étagère CNC | Version statique pour tiroirs verticaux à partir d'une largeur de 250 mm

- Surface utile : 588 x 61 mm

Réf. art.	Dimensions en mm (l x p x h)	CNC E1	CNC E2	CNC E3
SRVAHFBCN250	592 x 117 x 124	*10	*7	*5

* Nombre d'inserts possibles, pour les tailles E1, E2, E3



Panier CNC | Version amovible pour tiroirs verticaux à partir d'une largeur de 300 mm

- Accrochez votre panier porte-outils ici **02.8707.100** (voir page 134)

Réf. art.	Dimensions en mm (l x p x h)
SRVACNWAT300	70 x 49 x 150



Traverse rainurée

- Sert de fixation pour les grands outils, tubes etc.

Réf. art.	Dimensions en mm (l x p x h)
SRTRGE	72 x 20 x 630

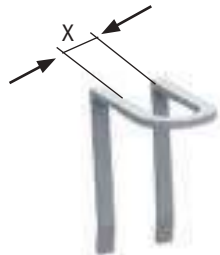

Fond de rangement

- Butée inférieure pour les outils, tubes etc.
- 2 fonds de rangement sont nécessaires pour exploiter toute la profondeur
- S'accroche sur la traverse rainurée (SRTRGE)

Réf. art.	Dimensions en mm (l x p x h)
SRAB150	273 x 61 x 60
SRAB200	273 x 86 x 60
SRAB250	273 x 111 x 60
SRAB300	273 x 136 x 60

Étrier

- Protection anti-basculement pour les outils, tubes etc.

Réf. art.	Dimensions en mm (l x p x h)	Dimensions intérieures x
SRHB025	49 x 33 x 71	17
SRHB050	49 x 58 x 71	42
SRHB075	49 x 83 x 71	67
SRHB100	49 x 108 x 71	92

Panier porte-outils (WAT)
voir pages 134/135

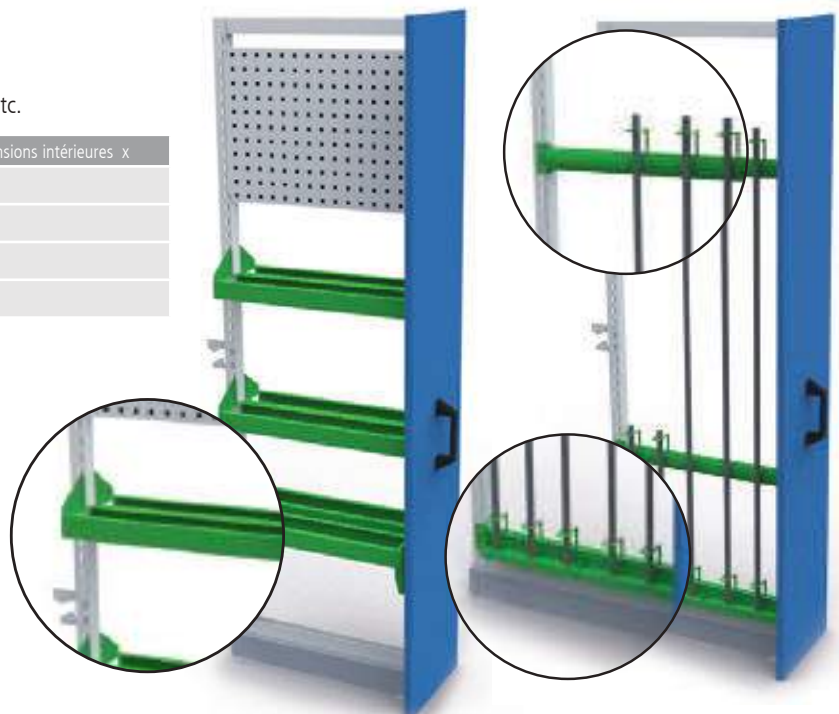

Portes battantes

6. Portes battantes



Nos portes battantes en façade fermant à clé offrent une protection optimale contre le vol lors du contrôle d'accès. Cette structure en tôle d'acier est très robuste et soudée de manière optimale. Le MRS® dispose d'un revêtement par poudre résistant. Les portes battantes et le code PIN peuvent être ajoutés ultérieurement.





Serrure électronique pour
tiroirs verticaux

Plus d'informations à la page 120



Kit d'installation de portes battantes

- Avec poignée tournante - serrure à barillet
- Un panneau arrière et deux panneaux intermédiaires ou panneaux d'extrémité supplémentaires sont nécessaires pour la protection antivol.

Réf. art.	Dimensions en mm (l x p x h)
SRFLE070/080	695 x 23 x 792
SRFLE070/100	695 x 23 x 992
SRFLE100/080	995 x 23 x 792
SRFLE100/100	995 x 23 x 992
SRFLO070/080	695 x 23 x 767 utilisable uniquement en haut
SRFLO070/100	695 x 23 x 967 utilisable uniquement en haut
SRFLO100/080	995 x 23 x 767 utilisable uniquement en haut
SRFLO100/100	995 x 23 x 967 utilisable uniquement en haut
SRFLE070/200	695 x 23 x 1992
SRFLE070/240	695 x 23 x 2392
SRFLE070/280	695 x 23 x 2792
SRFLE100/200	995 x 23 x 1992
SRFLE100/240	995 x 23 x 2392
SRFLE100/280	995 x 23 x 2792

Vous trouverez les étagères pour armoires à portes battantes à la page 127

Combinaisons possibles avec portes battantes



Cadre porteur		Fonds porteurs avec serrure à barillet pour tiroirs		Portes battantes / utilisable uniquement en partie haute		Intervalle X
Réf. art.	Dimensions en mm (l x p x h)	Réf. art.	Dimensions en mm (l x p x h)	Réf. art.	Dimensions en mm (l x p x h)	Dimensions en mm
SRTR200	49 x 733 x 2030	SRSTS070/080	651 x 731 x 818	SRFLO070/080	695 x 23 x 767	419
				SRFLO070/100	695 x 23 x 967	219
		SRSTS070/100	651 x 731 x 1018	SRFLO070/080	695 x 23 x 767	219
				SRFLO070/100	695 x 23 x 967	0*
		SRSTS070/130	651 x 731 x 1318	SRFLO070/080	695 x 23 x 767	Aucun
				SRFLO070/100	695 x 23 x 967	Aucun
		SRSTS070/150	651 x 731 x 1518	SRFLO070/080	695 x 23 x 767	Aucun
				SRFLO070/100	695 x 23 x 967	Aucun
		SRSTS100/080	951 x 731 x 818	SRFLO100/080	995 x 23 x 767	419
				SRFLO100/100	995 x 23 x 967	219
		SRSTS100/100	951 x 731 x 1018	SRFLO100/080	995 x 23 x 767	219
				SRFLO100/100	995 x 23 x 967	0*
		SRSTS100/130	951 x 731 x 1318	SRFLO100/080	995 x 23 x 767	Aucun
				SRFLO100/100	995 x 23 x 967	Aucun
SRSTS100/150	951 x 731 x 1518	SRFLO100/080	995 x 23 x 767	Aucun		
		SRFLO100/100	995 x 23 x 967	Aucun		
SRTR240	49 x 733 x 2430	SRSTS070/080	651 x 731 x 818	SRFLO070/080	695 x 23 x 767	819
				SRFLO070/100	695 x 23 x 967	619
		SRSTS070/100	651 x 731 x 1018	SRFLO070/080	695 x 23 x 767	619
				SRFLO070/100	695 x 23 x 967	419
		SRSTS070/130	651 x 731 x 1318	SRFLO070/080	695 x 23 x 767	319
				SRFLO070/100	695 x 23 x 967	119
		SRSTS070/150	651 x 731 x 1518	SRFLO070/080	695 x 23 x 767	119
				SRFLO070/100	695 x 23 x 967	Aucun
		SRSTS100/080	951 x 731 x 818	SRFLO100/080	995 x 23 x 767	819
				SRFLO100/100	995 x 23 x 967	619
		SRSTS100/100	951 x 731 x 1018	SRFLO100/080	995 x 23 x 767	619
				SRFLO100/100	995 x 23 x 967	419
		SRSTS100/130	951 x 731 x 1318	SRFLO100/080	995 x 23 x 767	319
				SRFLO100/100	995 x 23 x 967	119
SRSTS100/150	951 x 731 x 1518	SRFLO100/080	995 x 23 x 767	119		
		SRFLO100/100	995 x 23 x 967	Aucun		
SRTR280	49 x 733 x 2830	SRSTS070/080	651 x 731 x 818	SRFLO070/080	695 x 23 x 767	1219
				SRFLO070/100	695 x 23 x 967	1019
		SRSTS070/100	651 x 731 x 1018	SRFLO070/080	695 x 23 x 767	1019
				SRFLO070/100	695 x 23 x 967	819
		SRSTS070/130	651 x 731 x 1318	SRFLO070/080	695 x 23 x 767	719
				SRFLO070/100	695 x 23 x 967	519
		SRSTS070/150	651 x 731 x 1518	SRFLO070/080	695 x 23 x 767	519
				SRFLO070/100	695 x 23 x 967	319
		SRSTS100/080	951 x 731 x 818	SRFLO100/080	995 x 23 x 767	1219
				SRFLO100/100	995 x 23 x 967	1019
		SRSTS100/100	951 x 731 x 1018	SRFLO100/080	995 x 23 x 767	1019
				SRFLO100/100	995 x 23 x 967	819
		SRSTS100/130	951 x 731 x 1318	SRFLO100/080	995 x 23 x 767	719
				SRFLO100/100	995 x 23 x 967	519
SRSTS100/150	951 x 731 x 1518	SRFLO100/080	995 x 23 x 767	519		
		SRFLO100/100	995 x 23 x 967	319		

Les étagères UNI ne sont pas vissées au fonds porteurs

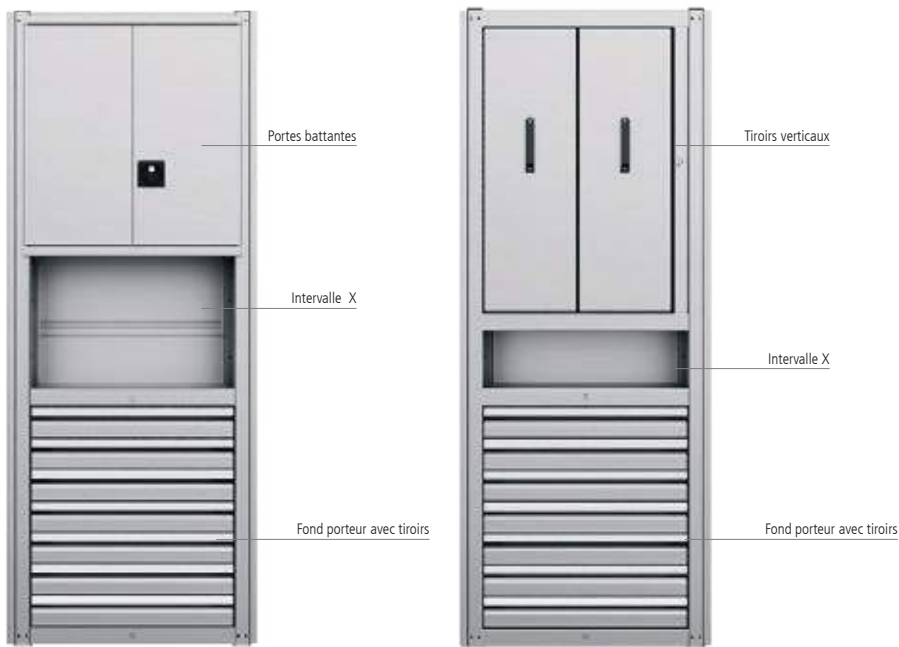

Options possibles pour portes battantes et tiroirs verticaux



Combinaisons possibles avec tiroirs verticaux

Cadre porteur		Fonds porteurs avec serrure à barillet pour tiroirs		Tiroirs verticaux (partir haute)		Intervalle X
Réf. art.	Dimensions en mm (l x p x h)	Réf. art.	Dimensions en mm (l x p x h)	Réf. art.	Dimensions en mm (l x p x h)	Dimensions en mm
SRTR200	49 x 733 x 2030	SRSTS070/080	651 x 731 x 818	SRTV070/100	651 x 731 x 1018	182
		SRSTS070/100	651 x 731 x 1018	SRTV070/100	651 x 731 x 1018	Aucun
		SRSTS070/130	651 x 731 x 1318	SRTV070/100	651 x 731 x 1018	Aucun
		SRSTS070/150	651 x 731 x 1518	SRTV070/100	651 x 731 x 1018	Aucun
		SRSTS100/080	951 x 731 x 818	SRTV100/100	951 x 731 x 1018	182
		SRSTS100/100	951 x 731 x 1018	SRTV100/100	951 x 731 x 1018	Aucun
		SRSTS100/130	951 x 731 x 1318	SRTV100/100	951 x 731 x 1018	Aucun
		SRSTS100/150	951 x 731 x 1518	SRTV100/100	951 x 731 x 1018	Aucun
SRTR240	49 x 733 x 2430	SRSTS070/080	651 x 731 x 818	SRTV070/100	651 x 731 x 1018	582
		SRSTS070/100	651 x 731 x 1018	SRTV070/100	651 x 731 x 1018	382
		SRSTS070/130	651 x 731 x 1318	SRTV070/100	651 x 731 x 1018	82
		SRSTS070/150	651 x 731 x 1518	SRTV070/100	651 x 731 x 1018	Aucun
		SRSTS100/080	951 x 731 x 818	SRTV100/100	951 x 731 x 1018	582
		SRSTS100/100	951 x 731 x 1018	SRTV100/100	951 x 731 x 1018	382
		SRSTS100/130	951 x 731 x 1318	SRTV100/100	951 x 731 x 1018	82
		SRSTS100/150	951 x 731 x 1518	SRTV100/100	951 x 731 x 1018	Aucun
SRTR280	49 x 733 x 2830	SRSTS070/080	651 x 731 x 818	SRTV070/100	651 x 731 x 1018	982
		SRSTS070/100	651 x 731 x 1018	SRTV070/100	651 x 731 x 1018	782
		SRSTS070/130	651 x 731 x 1318	SRTV070/100	651 x 731 x 1018	482
		SRSTS070/150	651 x 731 x 1518	SRTV070/100	651 x 731 x 1018	282
		SRSTS100/080	951 x 731 x 818	SRTV100/100	951 x 731 x 1018	982
		SRSTS100/100	951 x 731 x 1018	SRTV100/100	951 x 731 x 1018	782
		SRSTS100/130	951 x 731 x 1318	SRTV100/100	951 x 731 x 1018	482
		SRSTS100/150	951 x 731 x 1518	SRTV100/100	951 x 731 x 1018	282

Modules finis

Module 1 – 2

- Livraison non assemblée



Module 1 | 700

- 2 cadres porteurs
- 1 Diagonales
- 3 étagères unies lisses
- 2 étagères rainurées
- 8 tôles latérales pour étagère
- 5 tôles de séparation d'étagère
- 1 x socle

Réf. art.	Dimensions en mm (l x p x h)
SRK01	749 x 733 x 2030

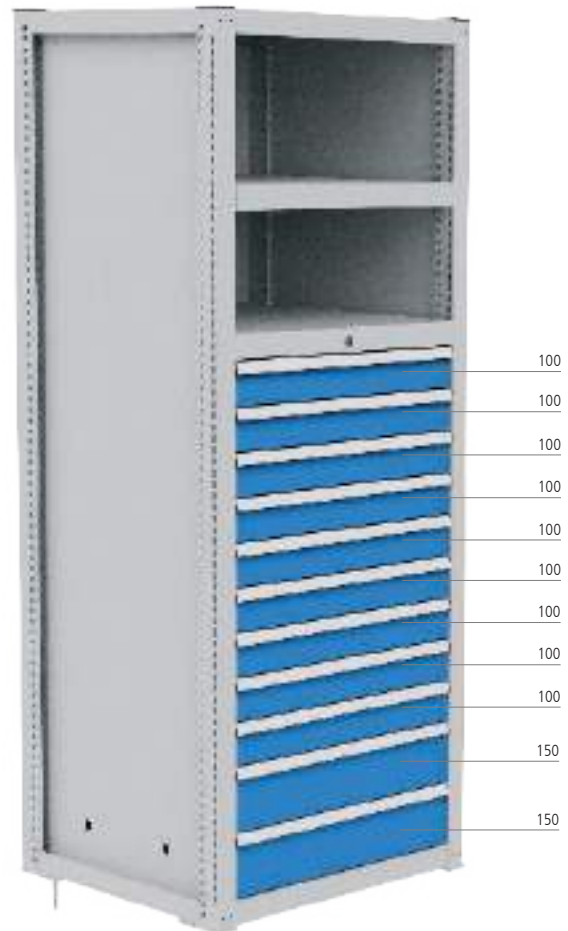

Module 2 | 700

- 2 cadres porteurs
- 1 panneau arrière
- 2 panneaux intermédiaires
- 2 étagères unies lisses
- 1 fond porteur avec serrure à barillet pour tiroirs 700/1300
- 11 tiroirs

Réf. art.	Dimensions en mm (l x p x h)
SRK02	749 x 733 x 2030

COMBINAISONS POSSIBLES DES MODULES

Module 1 Module 2 Module 3 Module 4

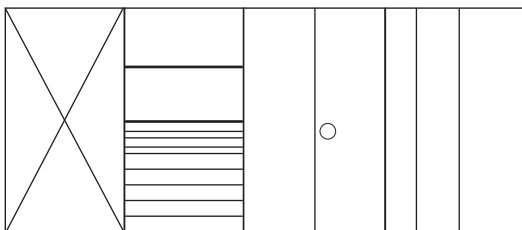

Module 1 Module 3 Module 2 Module 4

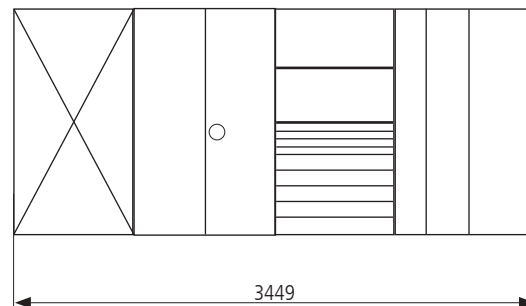

Veillez noter :

1 seul cadre porteur est nécessaire entre les différents modules

Exemple de longueur totale :

5 cadres porteurs x 49 mm
 + 2 x 651 mm (module 700)
 + 2 x 951 mm (module 1000)

≃ 3449 mm Dimension sans panneaux latéraux d'extrémité



Module 3 | 1000

- 2 cadres porteurs
- 1 panneau arrière
- 2 panneaux intermédiaires
- 1 kit d'installation de portes battantes 1000/2000
- 2 étagères unies hauteur 56 mm comme couvercle et fond
- 4 étagères intermédiaires hauteur 25 mm
- 1 x couvercle

Réf. art.	Dimensions en mm (l x p x h)
SRK03	1049 x 733 x 2030



Module 4 | 1000

- 2 cadres porteurs
- 1 panneau arrière
- 2 panneaux intermédiaires
- 1 fond porteur avec serrure à barillet pour tiroirs verticaux
- 3 tiroirs verticaux
- sans autres fonds intermédiaires ou panneaux perforés

Réf. art.	Dimensions en mm (l x p x h)
SRK04	1049 x 733 x 2030

COMBINAISONS POSSIBLES DES MODULES

Module 2 Module 4 Module 3 Module 1

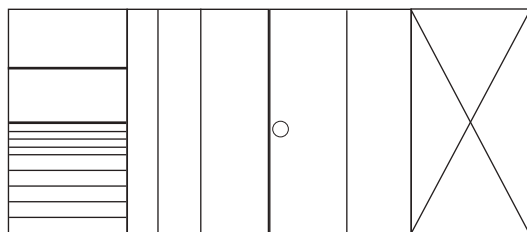

Module 4 Module 3 Module 2 Module 1

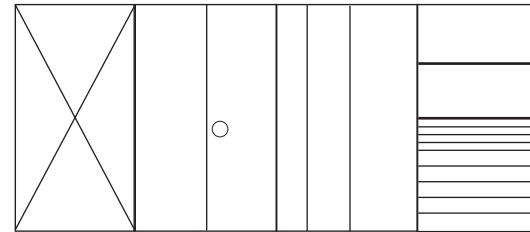

Autres combinaisons possibles

Modules finis

Module 5 – 6

- Livraison non assemblée



Module 5 | 1400

- 3 cadres porteurs
- 2 panneaux arrières
- 2 panneaux latéraux d'extrémité
- 2 panneaux intermédiaires
- 6 étagères unies lisses
- 5 étagères lisses
- 4 tôles latérales d'étagère
- 1 kit d'installation de portes battantes 700/2000
- 1 fond porteur avec serrure à barillet pour tiroirs 700/1000
- 7 tiroirs
- 1 x couvercle

Réf. art.	Dimensions en mm (l x p x h)
SRK05	1449 x 733 x 2030

Module 6 | 700

- 2 cadres porteurs
- 1 panneau arrière
- 2 panneaux latéraux d'extrémité
- 2 étagères unies lisses
- 2 étagères lisses
- 6 tôles latérales d'étagère
- 1 kit d'installation de portes battantes 700/1000 en haut
- 1 fond porteur avec serrure à barillet pour tiroirs 700/1000
- 7 tiroirs

Réf. art.	Dimensions en mm (l x p x h)
SRK06	749 x 733 x 2030

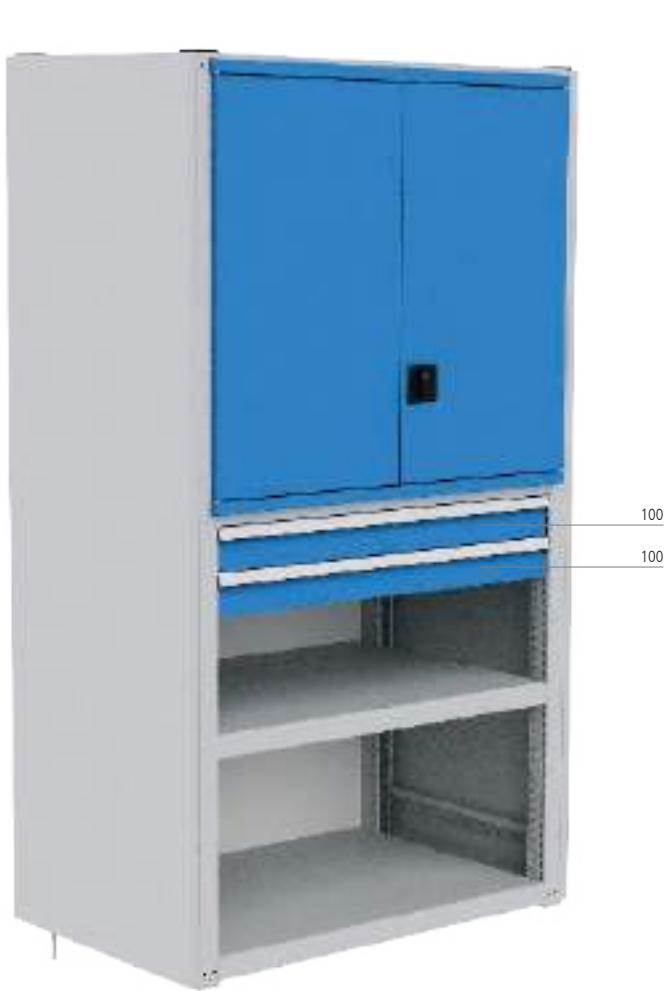
**Module 7 | 1000**

- 2 cadres porteurs
- 1 panneau arrière
- 2 panneaux latéraux d'extrémité
- 4 étagères unies
- 2 étagères
- 2 tiroirs non-verrouillable
- 1 kit d'installation de portes battantes 1000 en haut
- 1 x socle

Réf. art.	Dimensions en mm (l x p x h)
SRK07	1049 x 733 x 2030

**Module 8 | 1000**

- 2 cadres porteurs
- 1 panneau arrière
- 2 panneaux latéraux d'extrémité
- 1 fond porteur avec serrure à barillet pour tiroirs verticaux
- 3 tiroirs verticaux
- 1 étagère
- 2 étagères unies
- 1 étagère unie rainurée
- 1 x socle

Réf. art.	Dimensions en mm (l x p x h)
SRK08	1049 x 733 x 2030

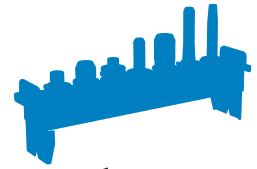

Systemes de transport et stockage CNC





Le système modulaire CNC

Page 150



Inserts d'outils CNC

Page 152



Présentoirs CNC

Page 154



Paniers porte-outils CNC

Page 156



Armoires et établis CNC

Page 158



Stockage pouvant
atteindre 400 inserts

Armoire de grande capacité RotaRex®

Page 168



Chariot d'atelier et chariot de transport CNC

Page 174



Systemes de transport et stockage CNC

Le systeme modulaire

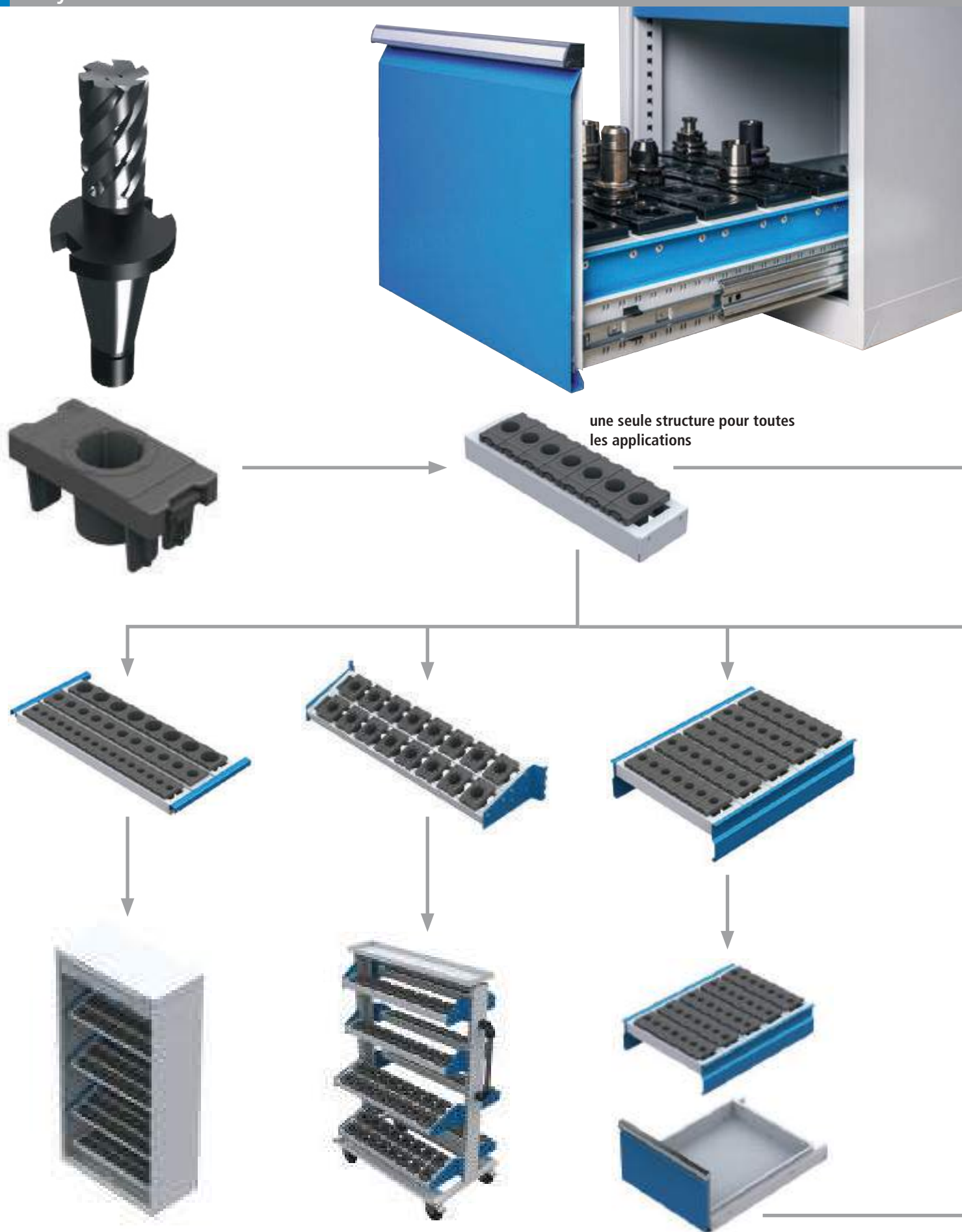

CNC
E1 **Insert d'outil taille 1**
Insert d'outil présentant les dimensions 49 x 103 x 17 mm

CNC
E2 **Insert d'outil taille 2**
Insert d'outil présentant les dimensions 74 x 103 x 17 mm

CNC
E3 **Insert d'outil taille 3**
Insert d'outil présentant les dimensions 99 x 103 x 17 mm

Ergonomie
Rentabilité grâce à une sécurité du travail lors de l'activité à exercer

Optimisation de la zone à portée de main
Espace de mobilité optimal lors des courtes distances de prélèvement et zone de montage sans réserve

Mobiles
Processus de travail plus rapide et plus flexible grâce à une mobilité optimale

Informations
Indications relatives aux articles/ groupes de produits concernés

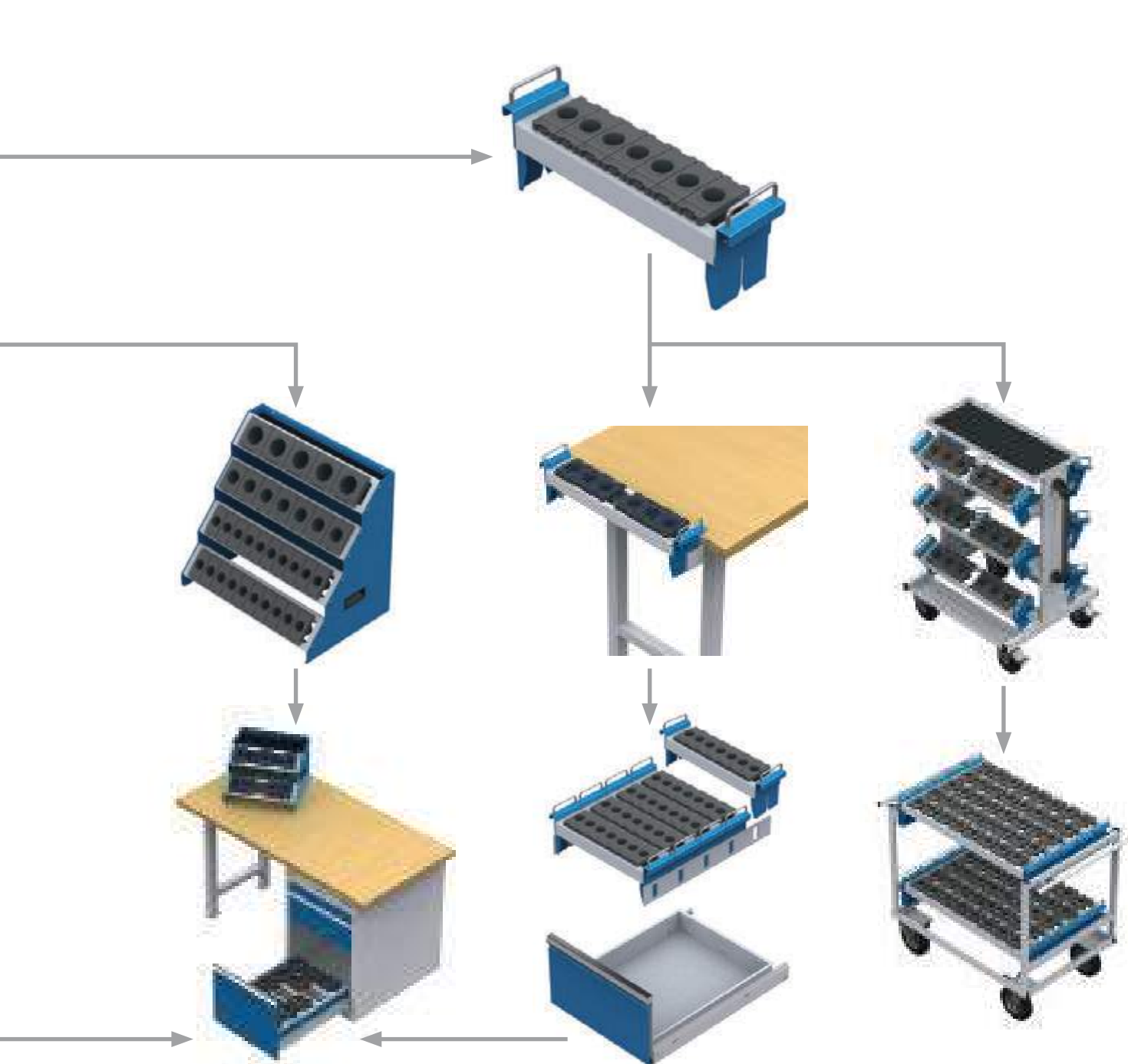

Inserts d'outils CNC

Les inserts d'outils sont fabriqués à partir de plastique ABS incassable, résistant aux chocs et aux graisses et se distinguent par des supports internes sur mesure.

Le cône porte-outils est ainsi centré de façon optimale.

- L'insert est enclenché dans notre système de grille à l'aide d'un fermoir à cliquet (clip) et peut à tout moment être décalé sans outil selon un pas de 25 mm
- Picots sur le dessus des inserts. Aucune adhérence ne peut ainsi se créer, évitant tout effet ventouse de l'outil
- Toutes les tailles d'outils peuvent être combinées



CNC
E1

Réf. art.	Type
56.01.30	SK 30 / ISO 30
56.02.25	VDI 25
56.02.30	Cyl/VDI 30
56.03.30	MK 3
56.03.40	MK 4



CNC
E2

Réf. art.	Type
56.01.40	SK 40 / ISO 40
56.02.40	VDI 40
57.01.50	HSK A 50/B 63
57.01.63	HSK A 63/B 80
56.03.50	MK 5



CNC
E3

Réf. art.	Type
56.01.50	SK 50 / ISO 50
56.02.50	VDI 50
56.02.60	VDI 60
57.01.80	HSK A 80/B 100
57.01.100	HSK A 100/B 125



CNC
E3

Réf. art.	Type
57.01.40	HSK A 40/B 50



CNC
E3

Réf. art.	Type
57.01.32	HSK A 32/B 40

Les supports internes centrent et facilitent les prélèvements, un effet ventouse est impossible

Les picots au-dessus empêchent tout effet ventouse de l'outil

Clip pour faciliter l'enclenchement, aucun vissage

Matériau ABS incassable, résistant aux chocs et aux graisses

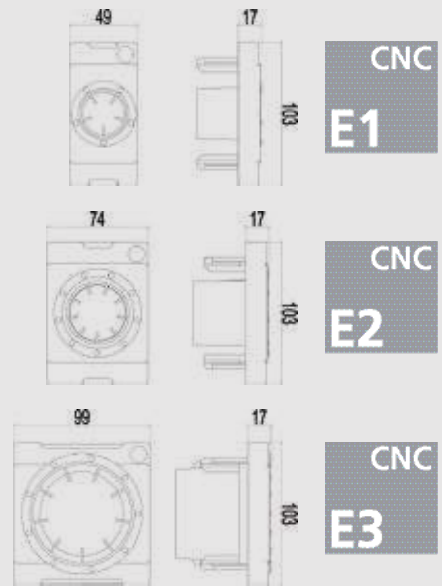

■ Perçage spécial sur demande avec supplément

CNC E3

Réf. art.	Type
57.01.00	Universel



CNC E3

Réf. art.	Type
57.01.03	Capto C 3



CNC E1

Réf. art.	Type
57.01.04	Capto C 4



CNC E2

Réf. art.	Type
57.01.05	Capto C 5



CNC E3

Réf. art.	Type
57.01.06	Capto C 6



CNC E3

Réf. art.	Type
57.01.08	Capto C 8

Présentoirs CNC

Présentoirs CNC (TAG)

- Espace de stockage et poignées
- Les présentoirs CNC sont rivetés
- **Livraison sans outil, ni insert**
- * Nombre d'inserts possibles, pour les tailles E1, E2, E3



Présentoir CNC TAG 2-1

- 2 étages

Réf. art.	Dimensions en mm (l x p x h)	CNC E1	CNC E2	CNC E3
02.8705.200	425 x 375 x 300	14*	10*	6*

Présentoir CNC TAG 2-2

- 2 étages

Réf. art.	Dimensions en mm (l x p x h)	CNC E1	CNC E2	CNC E3
02.8707.200	575 x 375 x 300	20*	14*	10*



Présentoir CNC TAG 4-1

- 4 étages

Réf. art.	Dimensions en mm (l x p x h)	CNC E1	CNC E2	CNC E3
02.8705.400	425 x 375 x 525	28*	20*	12*



Présentoir CNC TAG 4-2

- 4 étages

Réf. art.	Dimensions en mm (l x p x h)	CNC E1	CNC E2	CNC E3
02.8707.400	575 x 375 x 525	40*	28*	20*

Cadre de tiroir CNC (SR)

- Convient pour les tiroirs 450/600/900 x 600 mm
- Les cadres de tiroir CNC sont rivetés
- **Livraison sans outil, ni insert**
- * Nombre d'inserts possibles, pour les tailles E1, E2, E3



Cadre de tiroir CNC SR 450 pour armoire R 18-24

Réf. art.	Dimensions en mm (l x p x h)	CNC E1	CNC E2	CNC E3
02.8705.500	450 x 600 x 130	35*	25*	15*



Cadre de tiroir CNC SR 600 pour armoire R 24-24

Réf. art.	Dimensions en mm (l x p x h)	CNC E1	CNC E2	CNC E3
02.8707.500	600 x 600 x 130	50*	35*	25*



Cadre de tiroir CNC SR 900 pour armoire R 36-24

Réf. art.	Dimensions en mm (l x p x h)	CNC E1	CNC E2	CNC E3
02.8710.500	900 x 600 x 130	80*	55*	40*

Paniers porte-outils CNC

Panier porte-outils CNC (WAT)

- Notre système modulaire vous offre une multitude de possibilités
- Structures rivetées et équipées de poignées
- **Livraison sans outil, ni insert**
- * Nombre d'inserts possibles, pour les tailles E1, E2, E3



Panier porte-outils CNC (WAT) 450 pour armoire R 18-24

Réf. art.	Dimensions en mm (l x p x h)	CNC E1	CNC E2	CNC E3
02.8705.100	470 x 120 x 180	7*	5*	3*

Panier porte-outils CNC (WAT) 600 pour armoire R 24-24

Réf. art.	Dimensions en mm (l x p x h)	CNC E1	CNC E2	CNC E3
02.8707.100	620 x 120 x 180	10*	7*	5*



Panier porte-outils CNC (WAT) 800

Réf. art.	Dimensions en mm (l x p x h)	CNC E1	CNC E2	CNC E3
02.8708.100	820 x 120 x 180	14*	9*	7*



Panier porte-outils CNC (WAT) 900 pour armoire R 36-24

Réf. art.	Dimensions en mm (l x p x h)	CNC E1	CNC E2	CNC E3
02.8710.100	920 x 120 x 180	16*	11*	8*

**Rail de fixation**

- Peut accueillir jusqu'à 5 paniers porte-outils CNC (WAT)
- Pour tous les tiroirs, profondeur 600 mm
- Par paire

Réf. art.	Dimensions en mm (l x p x h)
02.33.87.60	25 x 600 x 75

**Patte de fixation**

- Peut accueillir 1 panier porte-outils CNC (WAT)
- Par paire

Réf. art.	Dimensions en mm (l x p x h)
02.89.WAT.01	70 x 75 x 88

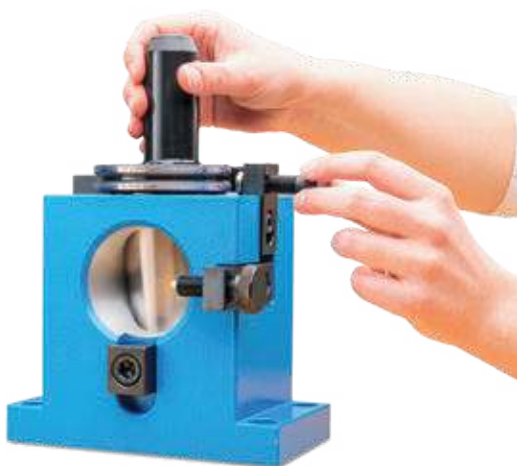
**Bloc de montage en aluminium**

- SK 30, SK 40, SK 50
- Autres dimensions disponibles sur demande

Réf. art.	Type
02.560.31	SK 30
02.560.41	SK 40
02.560.51	SK 50

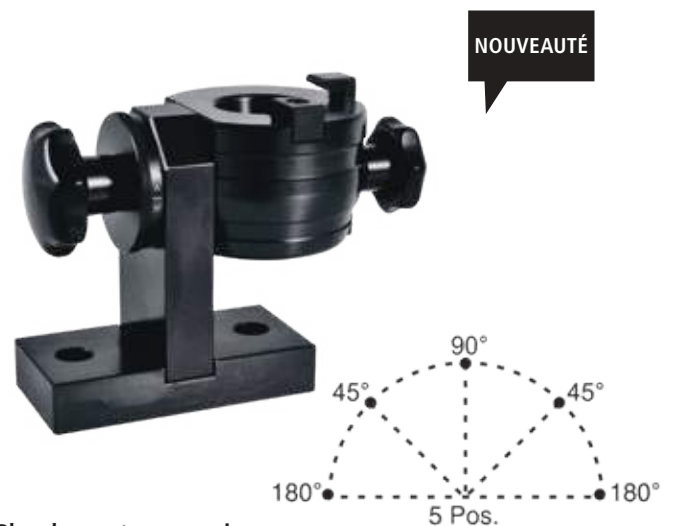
**Bloc de montage en acier**

- Pivotement en 5 étapes

Réf. art.	Type	Dimensions en mm (l x p x h)
02.705.30	SK30	125 x 64 x 121
02.705.40	SK40	130 x 64 x 136
02.705.50	SK50	170 x 72 x 170
02.709.25	VDI25	100 x 48 x 97
02.709.30	VDI30	130 x 64 x 121
02.709.40	VDI40	130 x 64 x 136
02.709.50	VDI50	170 x 72 x 170
02.708.32	HSK A 32	100 x 48 x 97
02.708.40	HSK A 40	100 x 48 x 97
02.708.50	HSK A 50	125 x 64 x 121
02.708.63	HSK A 63	130 x 64 x 136
02.708.80	HSK A 80	170 x 72 x 170
02.708.100	HSK A 100	170 x 72 x 170

Armoires et établis CNC

Ensembles CNC en pratique R 18-24 | R 24-24

- Les tiroirs CNC présentant une hauteur de façade à partir de 300 mm sont prévus pour accueillir des paniers porte-outils
- Par tiroir, il est possible d'installer 5 paniers porte-outils (WAT) ou 1 cadre de tiroir
- Vous trouverez les paniers porte-outils (WAT), les cadres de tiroir (SR) et les inserts aux pages 152/153, 155/156
- Fermeture par serrure à barillet
- Armoire combinable avec d'autres hauteurs de façades de tiroirs
- **Livraison sans outil, ni cadre porte-outils**

Armoire à tiroirs CNC R 24-24

- 4 tiroirs
- Tiroirs à extension complète
- Tiroirs présentant une hauteur de façade de 100 mm, charge 100 kg
Tiroirs présentant des hauteurs de façade de 300 et 400 mm, charge 180 kg
- Dimensions intérieures des tiroirs : 600 x 600 mm

Réf. art.	Dimensions en mm (l x p x h)
02.140V	705 x 736 x 1019

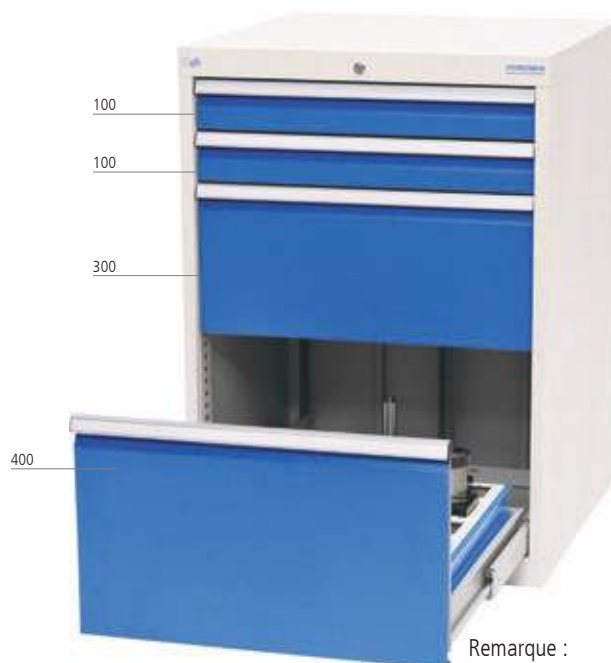

Remarque :
Rails de fixation
à la page 157



Établi modulaire CNC

- Plateau en hêtre multiplis 40 mm (H)
- Tiroirs à extension complète
- Tiroirs présentant une hauteur de façade de 50 mm, charge 70 kg
Tiroirs présentant des hauteurs de façade de 100, 150 et 200 mm, charge 100 kg
Tiroirs présentant une hauteur de façade de 400 mm, charge 180 kg
- **Livraison sans panier porte-outils (WAT), ni cadre de tiroir (SR)**

Réf. art.	Dimensions en mm (l x p x h)	Désignation
580.0111V86	555 x 736 x 819	A gauche : Armoire à tiroirs CNC R 18-24, 3 tiroirs Dimensions intérieures des tiroirs : 450 x 600 mm
780.1111V86	705 x 736 x 819	A droite : Armoire à tiroirs CNC R 24-24, 4 tiroirs Dimensions intérieures des tiroirs : 600 x 600 mm
03.15.40	1500 x 750 x 40	Plateau pour établi en hêtre multiplis
03.20.40	2000 x 750 x 40	Plateau pour établi en hêtre multiplis

Établi modulaire CNC

- Plateau en hêtre multiplis 1500 x 750 x 40 mm (l x p x h)
- Pied pour établi
- Armoire à tiroirs R 18-24
- 3 tiroirs
- Tiroirs à extension complète
- Tiroirs présentant des hauteurs de façade de 100 et 200 mm, charge 100 kg
- Tiroirs présentant une hauteur de façade de 400 mm, charge 180 kg
- Dimensions intérieures des tiroirs : 450 x 600 mm
- **Livraison sans outil, ni insert, ni présentoir**

Réf. art.	Dimensions en mm (l x p x h)
02.580V86	1500 x 750 x 859



Remarque :
Accessoires CNC
à partir de la page 152/153



Établi à structure CNC

- Plateau en hêtre multiplis 2000 x 750 x 40 mm (l x p x h)
- Armoires à tiroirs R 24-24
- 7 tiroirs
- Tiroirs à extension complète
- Tiroirs présentant une hauteur de façade de 50 mm, charge 70 kg
- Tiroirs présentant une hauteur de façade de 100 mm, charge 100 kg
- Tiroirs présentant une hauteur de façade de 400 mm, charge 180 kg
- Dimensions intérieures des tiroirs : 600 x 600 mm
- 2 bâtis (l x p x h) 500 x 730 x 300 mm
- Piètement avec réglage de niveau inclus
- Capacité de charge totale 1000 kg
- **Livraison sans outil, ni insert, ni cadre de tiroir, ni panier porte-outils**

Réf. art.	Dimensions en mm (l x p x h)	Désignation
03.20.34V86	2000 x 750 x 859	A gauche : 3 tiroirs, dimensions intérieures : 600 x 600 mm Au centre : 2 étagères de 500 mm A droite : 4 tiroirs, dimensions intérieures : 600 x 600 mm
03.20.34V96	2000 x 750 x 959	A gauche : 3 tiroirs, dimensions intérieures : 600 x 600 mm Au centre : 2 étagères de 500 mm A droite : 4 tiroirs, dimensions intérieures : 600 x 600 mm

Armoires et établis CNC

Poste de travail CNC – Nous vous proposons la solution adaptée R 18-24 | R 24-24

- Tiroirs à extension complète
- Tiroirs présentant une hauteur de façade de 50 mm, charge 70 kg
Tiroirs présentant des hauteurs de façade de 100, 150 et 200 mm, charge 100 kg
Tiroirs présentant une hauteur de façade de 400 mm, charge 180 kg
- Livraison sans outil, ni insert, ni élément décoratif



Bloc de montage en aluminium voir page 157

Pos.	Réf. art.	Dimensions en mm (l x p x h)	Description
1	580.0111V86	555 x 736 x 819	Armoire à tiroirs CNC R 18-24 Dimensions intérieures des tiroirs : 450 x 600 mm
2	780.1111V86	705 x 736 x 819	Armoire à tiroirs CNC R 24-24 Dimensions intérieures des tiroirs : 600 x 600 mm
non ill.	02.8707.500	600 x 600 x 130	Cadre de tiroir CNC SR 600, dimensions 600 x 600 x 130 mm (voir page 175)
3	03.20.40	2000 x 750 x 40	Plateau pour établi en hêtre multiplis 40 mm
4.1	03.935.125.240	1250	Montant à gauche
4.2	03.935.125.140	1250	Montant à droite
5	03.983.102	1000 x 20 x 302	Panneau perforé entre les montants
6	02.910.02	942 x 263 x 134	Rampe porte-outils CNC avec 2 lignes à fixer entre les montants perforés
7	02.910.01	942 x 147 x 134	Rampe porte-outils CNC avec 1 ligne à fixer entre les montants perforés
8	02.89.WAT.01	70 x 75 x 88	Patte de fixation du panier CNC sur le plateau de l'établi
9	02.8707.100	620 x 120 x 180	Panier porte-outils CNC pour R 24-24
10	02.8705.400	425 x 375 x 525	Présentoir CNC TAG 4-1
11	05.96.01	–	Siège de travail à roulettes, assise et dos en polyuréthane (PU) noir, vérin de sécurité à gaz, piètement en plastique, inclinaison de l'assise et du dossier, hauteur 465 - 655 mm



Établi CNC mobile R 18-24

- Plateau en hêtre multiplis 1250 x 750 x 40 mm (l x p x h)
- 7 tiroirs
- Tiroirs à extension complète, charge 100 kg par tiroir
- Tiroir présentant une hauteur de façade de 400 mm, charge 180 kg par tiroir
- Dimensions intérieures des tiroirs : 450 x 600 mm
- Glissières de tiroirs à roulements à billes, butée d'arrêt simple
- Poignée de poussée en tube rond
- 2 roulettes fixes et 2 mobiles Ø 200 mm, dont 2 équipées de freins
- * Nombre d'inserts possibles, pour les tailles E1, E2, E3

Réf. art.	Dimensions en mm (l x p x h)
04.12.26V	1250 x 750 x 995



Établi CNC mobile R 18-24

- Plateau en hêtre multiplis 1250 x 750 x 40 mm (l x p x h)
- 4 tiroirs, 1 porte
- Tiroirs à extension complète, charge 100 kg par tiroir
- Tiroir présentant une hauteur de façade de 400 mm, charge 180 kg par tiroir
- Dimensions intérieures des tiroirs : 450 x 600 mm
- Glissières de tiroirs à roulements à billes, butée d'arrêt simple
- Poignée de poussée en tube rond
- 2 roulettes fixes et 2 mobiles Ø 200 mm, dont 2 équipées de freins
- Espace pour 5 paniers porte-outils CNC (WAT), 500
- * Nombre d'inserts possibles, pour les tailles E1, E2, E3

Réf. art.	Dimensions en mm (l x p x h)
04.12.27V	1250 x 750 x 995



Cadre de tiroir CNC SR 450 pour tiroir hauteur façade 400mm

Réf. art.	Dimensions en mm (l x p x h)	CNC E1	CNC E2	CNC E3
02.8705.500	450 x 600 x 130	35*	25*	15*

Patte de fixation pour 1 panier porte-outils CNC (WAT)

- Par paire



Réf. art.	Dimensions en mm (l x p x h)
02.89.WAT.01	70 x 75 x 88

Rail de fixation pouvant accueillir jusqu'à 5 paniers porte-outils CNC (WAT)

- Par paire



Réf. art.	Dimensions en mm (l x p x h)
02.33.87.60	25 x 600 x 75



Panier porte-outils CNC (WAT) 450

Réf. art.	Dimensions en mm (l x p x h)	CNC E1	CNC E2	CNC E3
02.8705.100	470 x 120 x 180	7*	5*	3*

Armoires et établis CNC

Système combiné CNC R 36-24

- Avec cadres porte-outils (WAR) et paniers porte-outils (WAT)
- Tiroirs à extension complète
- Tiroirs présentant une hauteur de façade de 50 mm, charge 70 kg
Tiroirs présentant des hauteurs de façade de 100 et 150 mm, charge 100 kg
Tiroirs présentant une hauteur de façade de 400 mm, charge 180 kg
- **Livraison sans outil, ni insert**
- * Nombre d'inserts possibles, pour les tailles E1, E2, E3



Armoire à rideau CNC (vide)

- Armoire à rideau en plastique
- Avec serrure à poussoir

Réf. art.	Dimensions en mm (l x p x h)
02.98.00	1000 x 500 x 1000

Support d'étagère pour armoire à rideau et cadre CNC

- 1 pièce

Art.-Nr.
01-00206

1

Cadre porte-outils (WAR) CNC pour armoire à rideau

- Montage droit ou incliné possible
- Charge 120 kg

Réf. art.	Dimensions en mm (l x p x h)
02.89WARG900	950 x 425 x 85

	CNC E1	CNC E2	CNC E3
Possibilité de stockage maximale des inserts par cadre	48*	33*	24*

2

Cadre porte-outils (WAR) CNC pour armoire à rideau, extensible

- Pour armoire à rideau
- Extension complète
- Charge 50 kg

Réf. art.	Dimensions en mm (l x p x h)
02.095.03 VA	950 x 420 x 68

	CNC E1	CNC E2	CNC E3
Possibilité de stockage maximale des inserts par cadre	48*	33*	24*

3

Armoire à tiroirs CNC R 36-24

- Avec serrure à barillet
- Dimensions intérieures des tiroirs: 900 x 600 mm
- 4 tiroirs
- Tiroir hauteur façade 400 mm sans perforations latérales, l'utilisation de compartimentages métalliques est impossible

Réf. art.	Dimensions en mm (l x p x h)
02.1080.4V	1005 x 736 x 819



400

Cadre de tiroir CNC ou panier seul voir page 175/176
Inserts CNC voir page 153/154

- Bâti en tôle d'acier robuste et soudée
- Le nombre de cadres porte-outils possible dépend de la hauteur des outils et de l'installation (position droite ou inclinée)
Possibilité de stockage maximale des cadres en position **droite** : 5
Possibilité de stockage maximale des cadres en position **incliné** : 4
- * Nombre d'inserts possibles, pour les tailles E1, E2, E3

Armoire à rideau CNC avec rideau en plastique (vide)

- Rideau en plastique équipé avec serrure à pousser

Réf. art.	Dimensions en mm (l x p x h)
02.95.01	1000 x 500 x 1950

Armoire à rideau CNC avec rideau en aluminium (vide)

- Rideau en aluminium haut de gamme équipé avec serrure à pousser

Réf. art.	Dimensions en mm (l x p x h)
02.89.01	1000 x 500 x 1950

1

Cadre porte-outils (WAR) CNC

- Montage droit ou incliné possible
- Charge 120 kg

Réf. art.	Dimensions en mm (l x p x h)
02.89WARG900	950 x 425 x 85

	CNC E1	CNC E2	CNC E3
Possibilité de stockage maximale des inserts par cadre	48*	33*	24*

2

Cadre porte-outils (WAR) CNC pour armoire à rideau, extensible

- Pour armoire à rideau
- Extension complète
- Charge 50 kg

Réf. art.	Dimensions en mm (l x p x h)
02.095.03 VA	950 x 420 x 68

	CNC E1	CNC E2	CNC E3
Possibilité de stockage maximale des inserts par cadre	48*	33*	24*

3

Étagère pour armoire à rideau CNC

- Charge 100 kg

Réf. art.	Dimensions en mm (l x p x h)
04.122	950 x 420 x 28

4

Tiroir pour armoire à rideau CNC

- Hauteur de façade 100 mm, extension complète
- Charge 50 kg
- Dimensions intérieures des tiroirs: 899 x 375 (l x p)

Réf. art.	Dimensions en mm (l x p)
60.095.100VA	950 x 430



Armoire à rideau CNC avec rideau en plastique (comme illustrée)

- 2 cadres porte-outils (WAR) CNC droits/inclinés
- 1 cadre porte-outils (WAR) CNC pour armoire à rideau, extensible
- 1 étagère
- 1 tiroir
- **Livraison sans outil, ni insert**

Réf. art.	Dimensions en mm (l x p x h)
02.95.01.01	1000 x 500 x 1950



Armoires et établis CNC

Armoire CNC à portes battantes en tôle pleine R 36-16

- Structure robuste en tôle d'acier soudée
 - Revêtement par poudre résistant
 - Tiroirs à extension complète
 - Portes en tôle pleine équipées d'une serrure à barillet à poignées
 - En cas d'utilisation de tiroirs et de cadres extensibles, un angle d'ouverture de portes de 130 ° est nécessaire.
- Les armoires portes battantes ne peuvent donc pas être placées directement côte à côte.



Armoire CNC à portes battantes R 36-16

- 1 cadre porte-outils (WAR) fixe ou incliné
- 1 cadre porte-outils (WAR) extensible
- 1 étagère
- 3 tiroirs
- **Livraison sans outil, ni insert**

Réf. art.	Dimensions en mm (l x p x h)	Nom du produit	Description
02.118.05.01	980 x 500 x 1838	Armoire à portes battantes R 36-16	1 cadre porte-outils (WAR) fixe et 1 extensible, 1 étagère, sans outil ni insert, 3 tiroirs (100, 150, 200 mm)
02.89WAR900	924 x 425 x 87	Cadre porte-outils (WAR) CNC, droit/incliné	Convient à toutes les armoires à portes battantes, utilisation droite/inclinée possible, charge 80 kg
02.89WARA900	926 x 450 x 60	Cadre porte-outils (WAR) CNC, extensible, pour armoire à portes battantes	extension complète, charge 50 kg
04.090.013	925 x 443 x 22	Étagère pour armoire à portes battantes	Étagère fixe, ajustable en hauteur, charge 80 kg
60.098.100VA	900 x 400 x 90	Tiroir pour armoire à portes battantes Hauteur façade 100 mm, charge 50 kg	Tiroir compatible avec toutes les armoires à portes battantes, à extension complète, dimensions intérieures : 900 x 400 mm
60.098.150VA	900 x 400 x 140	Tiroir pour armoire à portes battantes Hauteur en façade 150 mm, charge 50 kg	Tiroir compatible avec toutes les armoires à portes battantes, à extension complète, dimensions intérieures : 900 x 400 mm
60.098.200VA	900 x 400 x 190	Tiroir pour armoire à portes battantes Hauteur en façade 200 mm, charge 50 kg	Tiroir compatible avec toutes les armoires à portes battantes, à extension complète, dimensions intérieures : 900 x 400 mm

- Structure robuste en tôle d'acier soudée
- Revêtement par poudre résistant
- Portes vitrées équipées d'une serrure à barillet à poignées
- En cas d'utilisation de tiroirs et de cadres extensibles, un angle d'ouverture de portes de 130 ° est nécessaire. Les armoires portes battantes ne peuvent donc pas être placées directement côte à côte.



Armoire CNC à portes battantes vitrées R 36-16

- 2 cadres porte-outils (WAR) fixes ou inclinés
- 2 cadres porte-outils (WAR) extensibles
- **Livraison sans outil, ni insert**

Réf. art.	Dimensions en mm (l x p x h)	Nom du produit	Description
02.117.04.01	980 x 500 x 1838	Armoire CNC à portes battantes vitrées R 36-16	2 cadres porte-outils (WAR) CNC fixes et 2 extensibles, sans outil ni insert
04.090.013	925 x 443 x 22	Étagère	Étagère fixe, ajustable en hauteur, charge 80 kg
02.89WAR900	924 x 425 x 87	Cadre porte-outils (WAR) CNC, droit/incliné	Convient à toutes les armoires à portes battantes, utilisation droite/inclinée possible, charge 80 kg
02.89WARA900	926 x 450 x 60	Cadre porte-outils (WAR) CNC, amovible	Convient à toutes les armoires à portes battantes, extension complète, charge 50 kg

Inserts CNC voir page 153/154

Armoires et établis CNC

Armoire CNC à portes battantes R 36-16

- En cas d'utilisation de tiroirs et de cadres extensibles, un angle d'ouverture de portes de 130 ° est nécessaire. Les armoires portes battantes ne peuvent donc pas être placées directement côte à côte.



Armoire CNC à portes battantes (vide) R 36-16

- Armoire à portes battantes en tôle pleine
- Serrure à barillet dans la poignée

Réf. art.	Dimensions en mm (l x p x h)	Hauteur utile en mm
04.109	980 x 500 x 1019	900
04.118	980 x 500 x 1838	1719



Armoire CNC à portes battantes vitrées (vide) R 36-16

- Armoire à portes battantes vitrées (plexiglas)
- Serrure à barillet dans la poignée

Réf. art.	Dimensions en mm (l x p x h)	Hauteur utile en mm
04.117	980 x 500 x 1838	1719



Hauteur de façade 100 mm



Hauteur de façade 150 mm



Hauteur de façade 200 mm

Tiroir pour armoire à portes battantes R 36-16

- Extension complète
- Rails et matériel de fixation inclus
- Dimensions intérieures des tiroirs : 900 x 400 mm
- Charge max. 50 kg

Réf. art.	Hauteur de façade en mm	Hauteur au milieu du tiroir en mm	Hauteur utile en mm
60.098.100VA	100	85	90
60.098.150VA	150	135	140
60.098.200VA	200	185	190

NOUVEAUTÉ



Étagère extensible pour armoire à portes battantes

- Étagère à rebord, à extension complète
- Rails et matériel de fixation inclus

Réf. art.	Dimensions en mm (l x p x h)	Charge
04.090.014	926 x 442 x 70	max. 50 kg
04.090.14-75		max. 75 kg



Étagère pour armoire à portes battantes

- Charge max. 80 kg
- Matériel de fixation inclus

Réf. art.	Dimensions en mm (l x p x h)	Désignation
04.090.013	925 x 443 x 22	Étagère fixe, ajustable en hauteur, vissée



Cadre porte-outils (WAR) CNC pour armoire à portes battantes

- Utilisation possible en position droite ou inclinée
- Matériel de fixation inclus

Réf. art.	Dimensions en mm (l x p x h)	Charge en kg
02.89WAR900	924 x 425 x 87	80
02.89WAR9005	924 x 425 x 87	140

	CNC E1	CNC E2	CNC E3
Possibilité de stockage maximale des inserts par cadre pour 02.89WAR900 et 02.89WAR9005	48*	33*	24*



Cadre porte-outils (WAR) CNC pour armoire à portes battantes

- Entièrement extensible
- Rails et matériel de fixation inclus

Réf. art.	Dimensions en mm (l x p x h)	Charge en kg
02.89WARA900	926 x 450 x 60	50

	CNC E1	CNC E2	CNC E3
Possibilité de stockage maximale des inserts par cadre pour 02.89WARA900	48*	33*	24*

Jeu de pattes supplémentaires pour cadres porte-outils CNC

- Charge 140 kg
- Jeu de 4 pièces



Réf. art.	Dimensions en mm (l x p x h)
02.89W140	76 x 29 x 12

Armoire CNC de grande capacité RotaRex®



Vos avantages

- Accès libre à l'armoire, aucune gêne liée aux extensions
- Faible encombrement - Nombre élevé d'inserts sur une surface de stockage très restreinte : sur 1 m², il est possible de compter jusqu'à 400 SK30 ou 300 outils SK40
- Optimisation du processus de travail car tous les outils sont rapidement à portée de main
- Hauteur utile/d'ouverture : 1790 mm
- Socle prévu pour accueillir un chariot élévateur pour le transport
Attention ! L'armoire RotaRex® ne doit pas être transportée chargée !



Rideau

- Une télécommande pilote l'ouverture et la fermeture du rideau électrique
- Des modèles à rideau manuel ou à portes battantes sont également possibles
- Une télécommande peut permettre d'ouvrir plusieurs armoires simultanément (sur demande)
- Lattes en plastique de couleur aluminium
- En cas de panne de courant ou de défaillance technique, un déverrouillage de secours est disponible au dos de l'armoire

Colonne

- Tube de précision en acier, Ø 60 mm
- Galvanisé
- Charge totale 1,5 t
- Pour stocker jusqu'à 5 cadres rotatifs CNC ajustement personnalisé des éléments en pas de 25 mm
- Ajustement ultérieur personnalisé de la position du montant grâce à une languette au niveau du sol

Cadre rotatif CNC équipé
voir page 171



Cadre rotatif CNC

- Avec poignées et dispositif d'arrêt
- 16 sections pour inserts d'outils
- Livraison sans insert

Réf. art.	Dimensions en mm (Ø)
02.R01	915

Armoire CNC RotaRex® à rideau électrique

- Avec télécommande
- Sans cadre rotatif CNC

Réf. art.	Dimensions en mm (l x p x h)
02.1000.1	1 055 x 1 035 x 2 130



Armoire CNC RotaRex® à rideau manuel

- Sans cadre rotatif CNC

Réf. art.	Dimensions en mm (l x p x h)
02.1000.2	1 055 x 1 035 x 2 130



RotaRex® CNC à portes battantes

- Portes vitrées en plexiglas
- Sans cadre rotatif CNC

Réf. art.	Dimensions en mm (l x p x h)
02.1000.3	1 055 x 1 035 x 1 955

Armoire CNC de grande capacité RotaRex®

Armoire CNC RotaRex®

Eclairage RotaRex®

NOUVEAUTÉ

Apportez encore plus de clarté à votre armoire RotaRex®

Le kit d'éclairage autocollant est fixé à l'intérieur du bâti RotaRex®. L'espace de stockage est ainsi éclairé de manière optimale.

Le temps d'éclairage peut être réglé manuellement entre 30 secondes et 10 minutes. Une fois que vous avez ouvert votre Rotarex, l'éclairage s'active et permet une meilleure vue d'ensemble de vos outils. Un montage ultérieur est possible.



Le kit d'éclairage peut être utilisé de manière flexible



Outils éclairés de manière optimale



Kit d'éclairage

- Détecteur de mouvement
- LED Stribe blanc chaud, revêtement transparent
- Adaptateur en X pour connecter les LED Stribes
- Autocollant au dos pour une installation facile
- Système d'enchâssement pour un montage facile
- Lumière LED blanche chaude
- Revêtement transparent pour protéger la LED contre tout contact ou humidité
- Connexion électrique avec 230/12V nécessaire
- Technologie LED à économie d'énergie (économise jusqu'à 80% par rapport aux ampoules classiques)

Réf. art.	Dimensions en mm (L x P)
02.BELROT	6000 x 10,5

Cadre rotatif CNC uniquement pour bâti Rotarex®

- Dimensions (Ø) : 915 mm
- Hauteur ajustable selon vos besoins en pas de 25 mm grâce à une trame dans la colonne
- L'armoire RotaRex® peut accueillir jusqu'à 5 cadres rotatifs CNC selon la hauteur des outils
- Tous les cadres sont pivotants individuellement à 360°
- Charge possible jusqu'à 300 kg par cadre
- Les poignées offrent un accès optimal à chaque outil
- Dispositif d'arrêt à 90°, 180°, 270°, 360°
- Maniable grâce aux guides à roulements à billes en acier
- **Les cadres rotatifs CNC sont uniquement disponibles en combinaison avec le bâti RotaRex®.**



Exemple: Cadre équipé avec inserts d'outils E2



CNC
E1

Cadre rotatif avec inserts d'outils taille 1

- Insert d'outil présentant les dimensions 49 x 103 x 17 mm
- Cadre CNC entièrement équipé des inserts ci-dessous
- Convient uniquement pour l'armoire CNC-RotaRex®.

Réf. art.	Type	Nombre d'inserts	Nombre d'outils
02.R560130	SK 30	80	80
02.R570104	Capto C4	80	80
02.R560330	MK 3	80	80
02.R560340	MK 4	80	80
02.R560225	VDI 25	80	80
02.R560230	VDI 30	80	80



CNC
E2

Cadre rotatif avec inserts d'outils taille 2

- Insert d'outil présentant les dimensions 74 x 103 x 17 mm
- Cadre CNC entièrement équipé des inserts ci-dessous
- Convient uniquement pour l'armoire CNC-RotaRex®.

Réf. art.	Type	Nombre d'inserts	Nombre d'outils
02.R570150	HSK A 50/B 63	60	60
02.R570163	HSK A 63/B 80	60	60
02.R560140	SK 40	60	60
02.R570405	Capto C5	60	60
02.R560240	VDI 40	60	60
02.R560350	MK5	60	60



CNC
E3

Cadre rotatif avec inserts d'outils taille 3

- Insert d'outil présentant les dimensions 99 x 103 x 17 mm
- Cadre CNC entièrement équipé des inserts ci-dessous
- Convient uniquement pour l'armoire CNC-RotaRex®.

Réf. art.	Type	Nombre d'inserts	Nombre d'outils
02.R570132	HSK A 32/B 40	32	96
02.R570140	HSK A 40/B 50	32	64
02.R570180	HSK A 80/B 100	32	32
02.R5701100	HSK A 100/B 125	32	32
02.R560150	SK 50	32	32
02.R570103	Capto C3	32	96
02.R570106	Capto C6	32	32
02.R570108	Capto C8	32	32
02.R560250	VDI 50	32	32
02.R570100	Universel	32	32

Servante d'atelier et chariot de transport CNC

Servante d'atelier CNC R 18-24 | R 24-24

Le stockage optimal et le transport sécurisé des outils CNC influent nettement sur la productivité.

- Inserts voir page 152/153
- **En cas d'utilisation des paniers porte-outils (WAT), les rails de fixation 02.33.87.60 sont nécessaires**
- Livraison sans outils, ni inserts

Servante d'atelier CNC R 18-24

- Rebord et caoutchouc cannelé
- 5 tiroirs
- Dimensions intérieures des tiroirs : 450 x 600 mm
- Tiroirs à extension complète
- Tiroirs présentant une hauteur de façade de 50 mm, charge 70 kg
Tiroirs présentant une hauteur de façade de 100 mm, charge 100 kg
Tiroirs présentant une hauteur de façade de 400 mm, charge 180 kg
- Avec système de verrouillage simple
- 2 roulettes fixes et 2 mobiles Ø 125 mm avec freins
- Charge max. 500 kg



Réf. art.	Dimensions en mm (l x p x h)	Désignation
02.580.05V	555 x 736 x 991	Servante d'atelier CNC avec 5 tiroirs et rebord
02.8705.100	470 x 120 x 180	Panier porte-outils CNC (WAT), 5 paniers individuels possibles par tiroir
02.33.87.60	600 x 25 x 75	Rail de fixation pour paniers porte-outils CNC (WAT)
02.8705.500	450 x 600 x 130	Cadre de tiroir CNC SR 450, sans inserts d'outils

Servante d'atelier CNC R 24-24

- Rebord et caoutchouc cannelé
- 4 tiroirs
- Dimensions intérieures des tiroirs : 600 x 600 mm
- Tiroirs à extension complète
- Tiroirs présentant une hauteur de façade de 50 mm, charge 70 kg
Tiroirs présentant une hauteur de façade de 100 mm, charge 100 kg
Tiroirs présentant une hauteur de façade de 400 mm, charge 180 kg
- Avec système de verrouillage simple
- 2 roulettes fixes et 2 mobiles Ø 125 mm avec freins
- Charge max. 500 kg



Réf. art.	Dimensions en mm (l x p x h)	Désignation
02.780.04V	705 x 736 x 991	Servante d'atelier CNC avec 4 tiroirs et rebord
02.8707.100	620 x 120 x 180	Panier porte-outils CNC (WAT), 5 paniers individuels possibles par tiroir
02.33.87.60	600 x 25 x 75	Rail de fixation pour paniers porte-outils CNC (WAT)
02.8707.500	600 x 600 x 130	Cadre de tiroir CNC SR 600, sans inserts d'outils

- Stockage optimal et transport plus sûr
- * Nombre d'inserts possibles, pour les tailles E1, E2, E3, voir page 152/153



Equipement chariot CNC 02.85.07, R 24-24

Réf. art.	Dimensions en mm (l x p x h)	Description	CNC E1	CNC E2	CNC E3
02.86.07	705 x 736 x 1 019	Garage, fermé par une serrure à barillet			
02.85.07	560 x 630 x 950	Chariot CNC avec une poignée, 2 roulettes fixes et 2 mobiles Ø 125 mm avec freins, sans inserts d'outils ni paniers porte-outils	60*	42*	30*
02.8707.100	620 x 120 x 180	* Panier porte-outils CNC (WAT) 600 pour chariot R 24-24, 6 paniers individuels possibles par chariot, capacité voir tableau ci-dessous	10*	7*	5*
02.85.08	535 x 336 x 36	Bac inférieur pour chariot CNC			



Equipement chariot CNC 02.85.01, R 36-24

Réf. art.	Dimensions en mm (l x p x h)	Description	CNC E1	CNC E2	CNC E3
02.86.01	705 x 1 003 x 1 019	Garage, fermé par une serrure à barillet			
02.85.01	560 x 930 x 950	Chariot CNC avec une poignée, 2 roulettes fixes et 2 mobiles Ø 125 mm avec freins, sans inserts d'outils ni paniers porte-outils	96*	66*	48*
02.8710.100	920 x 120 x 180	* Panier porte-outils CNC (WAT) 900 pour chariot R 36-24, 6 paniers individuels possibles par chariot, capacité voir tableau ci-dessous	16*	11*	8*
02.85.06	835 x 330 x 36	Bac inférieur pour chariot CNC			

Chariot d'atelier et chariot de transport CNC

Chariots de transport CNC

- Stockage optimal et transport plus sûr
- **Livraison sans outil, ni insert**
- * Nombre d'inserts possibles, pour les tailles E1, E2, E3, voir page 152/153



NOUVEAUTÉ



Chariot CNC (vide) pour 8 paniers CNC max. 02.8707.100

- 2 roulettes fixes et 2 mobiles Ø 125 mm avec freins
- Stockage max. des inserts CNC avec 8 paniers (voir tableau)
- Charge max. 400 kg

Réf. art.	CNC E1	CNC E2	CNC E3
02.8707.100	10*	7*	5*

Réf. art.	Dimensions en mm (l x p x h)	CNC E1	CNC E2	CNC E3
02.88.01	480 x 900 x 860	56*	40*	24*
02.88.00	630 x 900 x 860	80*	56*	40*



Chariot CNC à 1 niveau (vide) pour outils CNC

- 2 roulettes fixes et 2 mobiles Ø 200 mm avec freins
- 1 cadre porte-outils en haut
- 1 étagère en bas
- Stockage max. des inserts CNC, voir tableau
- Charge max. 400 kg

Réf. art.	Dimensions en mm (l x p x h)	CNC E1	CNC E2	CNC E3
02.092.02	950 x 665 x 950	80*	55*	40*



Chariot CNC à 2 niveaux (vide) pour outils CNC

- 2 roulettes fixes et 2 mobiles Ø 200 mm avec freins
- 2 cadres porte-outils
- Stockage max. des inserts CNC, voir tableau
- Charge max. 400 kg

Réf. art.	Dimensions en mm (l x p x h)	CNC E1	CNC E2	CNC E3
02.092.01	950 x 665 x 950	160*	110*	80*

- 2 roulettes fixes et 2 mobiles Ø 125 mm avec freins
- Poignée ergonomique, permettant ainsi que déplacer très facilement le chariot, il peut donc être utilisé partout sans effort.
- Combinaisons personnalisées possibles
- Charge max. 500 kg
- * Nombre d'inserts possibles, pour les tailles E1, E2, E3, voir page 152/153



Pos.	Réf. art.	Dimensions en mm (l x p x h)	Description
1	07.58.10-1	990 x 610 x 1 450	Chariot CNC (vide) avec tablette inférieure
2	07.58.22	980 x 200 x 30	Tablette supérieure pour chariot CNC
3	02.910.02	942 x 263 x 134	Rampe porte-outils CNC 2 lignes avec équerres de fixations vissées, inclinable à 0°, 10° et 20°
4	02.910.01	942 x 147 x 134	Rampe porte-outils CNC 1 ligne avec équerres de fixations vissées, inclinable à 0°, 10° et 20°



Rampe porte-outils CNC 1 ligne

- WABk 900

Réf. art.	Dimensions en mm (l x p x h)	CNC E1	CNC E2	CNC E3
02.910.01	942 x 147 x 134	16*	11*	8*



Rampe porte-outils CNC 2 lignes

- WABg 900

Réf. art.	Dimensions en mm (l x p x h)	CNC E1	CNC E2	CNC E3
02.910.02	942 x 263 x 134	32*	22*	16*

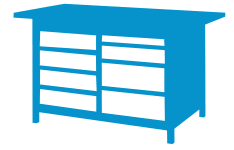

Etablis





Quadrillage et système de fermeture

Page 178



Nouveauté

Etablis à structure T600

Page 184



Etablis à structure T750

Page 190



Table de travail

Page 214



Etablis modulaires

Page 218



Nouveauté

Autres établis

Page 230











Accessoires pour établis













Page 236

Répartition du quadrillage

T500

		Série	Série	Série	Série
		T500	T500	T500	T500
					
		Bâti l x p	Bâti l x p	Bâti l x p	Bâti l x p
		380 x 500	530 x 500	680 x 500	980 x 500
Hauteur du bâti		Hauteurs utiles	Hauteurs utiles	Hauteurs utiles	Hauteurs utiles
	215	150	–	–	–
	365	300*	300*	–	–
	465	400*	400*	–	–
	469	–	350	–	–
	519	–	400	400	–
	619	–	500	500	500
	719	–	600	600	600
	819	–	700	700	700
	919	–	800	800	800
	1019	–	900	900	900
		⇓	⇓	⇓	⇓
					
		Tiroir (l x p)	Tiroir (l x p)	Tiroir (l x p)	Tiroir (l x p)
		300 x 400	450 x 400	600 x 400	900 x 400
		Charge utile	Charge utile	Charge utile	Charge utile
Hauteur de façade	Hauteur au milieu du tiroir	50 kg	50 kg	50 kg	50 kg
75	59	50 / 75 kg	50 / 75 kg	50 / 75 kg	50 / 75 kg
100	85	50 / 75 kg	50 / 75 kg	50 / 75 kg	50 / 75 kg
150	135	50 / 75 kg	50 / 75 kg	50 / 75 kg	50 / 75 kg
200	185	50 / 75 kg	50 / 75 kg	50 / 75 kg	50 / 75 kg
250	185	50 / 75 kg	50 / 75 kg	50 / 75 kg	50 / 75 kg
300	185	50 / 75 kg	50 / 75 kg	50 / 75 kg	50 / 75 kg
		⇓	⇓	⇓	⇓
		Série	Série	Série	Série
		T500	T500	T500	T500
		T500 12-16	T500 18-16	T500 24-16	T500 36-16
Quadrillage :		R 12-16	R 18-16	R 24-16	R 36-16

* Caisson suspendu ouvert en bas
Toutes les indications sont en mm

		Série T736	Série T736	Série T736	Série T736
					
		Bâti l x p 555 x 736	Bâti l x p 705 x 736	Bâti l x p 1005 x 736	Bâti l x p 1305 x 736
Hauteur du bâti		Hauteurs utiles	Hauteurs utiles	Hauteurs utiles	Hauteurs utiles
	208	150*			
	215	150*			
	358	300*	300		
	365	300*			
	465	400*			
	519	400	400	400	–
	619	500	500	500	–
	719	600	600	600	–
	819	700	700	700	700
	919	800	800	800	800
	1019	900	900	900	900
					
		Tiroir (l x p) 450 x 600	Tiroir (l x p) 600 x 600	Tiroir (l x p) 900 x 600	Tiroir (l x p) 1200 x 600
Hauteur de façade	Hauteur au milieu du tiroir	Charge utile	Charge utile	Charge utile	Charge utile
50	28	70 kg	70 kg	70 kg	–
75	56	100 kg	100 kg	100 kg	100 kg
100	81	100 / 180 kg	100 / 180 kg	100 / 180 kg	180 kg
125	81	100 / 180 kg	100 / 180 kg	100 / 180 kg	180 kg
150	131	100 / 180 kg	100 / 180 kg	100 / 180 kg	180 kg
175	131	100 / 180 kg	100 / 180 kg	100 / 180 kg	180 kg
200	181	100 / 180 / 300 kg	100 / 180 / 300 kg	100 / 180 / 300 kg	180 kg
250	181	100 / 180 / 300 kg	100 / 180 / 300 kg	100 / 180 / 300 kg	180 kg
300	181	100 / 180 / 300 kg	100 / 180 / 300 kg	100 / 180 / 300 kg	–
400	81	100 / 180 kg	100 / 180 kg	100 / 180 kg	–
					
		Série T736	Série T736	Série T736	Série T736
		T736 18-24	T736 24-24	T736 36-24	T736 48-24
Quadrillage :		R 18-24	R 24-24	R 36-24	R 48-24

* Caisson suspendu ouvert en bas
Toutes les indications sont en mm



Attention!

Pour configurer une serrure électronique, vous avez besoin de la clé de programmation ainsi que de la ou les clés administrateurs.

Plus d'informations sur les systèmes de fermeture à la page 120

Serrure à code pin

La serrure électronique à code PIN peut être utilisée avec un code numérique de 4 à 7 chiffres. La programmation des utilisateurs et leur attribution de code PIN ont lieu à l'aide d'une clé administrateur et d'une clé de programmation.



Video serrure à code pin

- La clé est remplacée par un code numérique
- Mécanisme à levier
- Gestion avec clé de gestion et de programmation
- Boîtier de serrure entièrement en acier
- Montage d'usine
- Angle de rotation 90° ou 180°
- Ouvrir et fermer en tournant le bouton
- Commande par touches ; Gestion électronique des clés
- Alimentation de secours via la clé administrateur
- Surface : nickel brossé
- Alignement horizontal
- Alignement vertical avec tiroirs verticaux (MRS®)

Spécifications serrure montage d'usine

- Verrouillage avec un code numérique de 4 à 7 chiffres
- Classe de protection IP55
- Alimentation par 2 piles AAA
- Dimensions (L x P x H) : 105,17 mm x 2,7 mm x 29,57 mm (avec bouton 9,75 mm)
- 2 ans de garantie



Caractéristiques techniques de la serrure attachée (montage après l'achat)

- Verrouillage avec un code numérique de 4 à 7 chiffres
- Classe de protection IP55
- Alimenté par 2 piles au lithium CR2450
- Dimensions (L x P x H) : 133 mm x 31,5 mm x 20,4 mm (incl. bouton profondeur 7,7 mm)
- 2 ans de garantie

Serrure à code pin

Réf. art.	Version
01PINSLEIN	Serrure électronique à code PIN Fermeture à 180°, intégrée (ne peut pas être installée ultérieurement)
01PINSLAUF	Serrure électronique à code PIN Fermeture à 180°, à monter après achat (peut être installée ultérieurement)
01PINSLEINZ	Serrure électronique à code PIN fermeture à 90°, intégrée Pour bloc tiroir (ne peut pas être installée ultérieurement)
01PINFLRE	Serrure électronique à code pin sur charnières à droite pour portes battantes
01PINFLLI	Serrure électronique à code pin sur charnières à gauche pour portes battantes
01PINFL2	Serrure électronique à code PIN pour double portes battantes



**Attention!**

Pour configurer une serrure électronique, vous avez besoin de la clé de programmation ainsi que de la ou les clés administrateurs.

Serrure électronique RFID

La serrure électronique RFID peut être utilisée avec une carte RFID ou une puce. Les serrures sont programmées à l'aide de la clé de programmation ainsi que de la clé administrateur.



Video serrure électronique RFID

- La clé ou le code numérique est remplacé par la carte RFID
- Mécanisme à levier
- Gestion avec clé administrateur et clé de programmation
- Fonctionnement via RFID
- Montage d'usine
- Angle de rotation 90° ou 180°
- Ouvrir et fermer en tournant le bouton
- 4 piles AA ; Classe de protection IP55
- Alimentation de secours via la clé administrateur
- Boîtier entièrement métallique
- Surface : nickel brossé
- Alignement horizontal
- Alignement vertical avec tiroirs verticaux (MRS®)

Spécifications serrure montage d'usine

- Verrouillage aux normes RFID : iClass et Mifare (13,56 MHz)
- ISO 14443A • ISO 14443B • ISO 15693
- Classe de protection IP55
- Alimenté par 4 piles AA
- Dimensions (L x P x H) : 105,17 mm x 2,7 mm x 29,57 mm (avec bouton 9,75 mm)
- 2 ans de garantie

Caractéristiques techniques de la serrure attachée (montage après l'achat)

- Verrouillage aux normes RFID : iClass et Mifare (13,56 MHz)
- ISO 14443A • ISO 14443B • ISO 15693
- Classe de protection IP55
- Alimenté par 4 piles AA
- Dimensions (L x P x H) : 133 mm x 31,5 mm x 20,4 mm (incl. bouton profondeur 7,7 mm)
- 2 ans de garantie



Serrure RFID

Réf. art.	Version	
01RFIDSLEIN	Serrure électronique RFID Fermeture à 180°, intégrée (ne peut pas être installée ultérieurement)	
01RFIDSLAUF	Serrure électronique RFID Fermeture à 180°, à monter après achat (peut être installée ultérieurement)	
01RFIDSLEINZ	Serrure électronique RFID fermeture à 90°, intégrée Pour bloc tiroir (ne peut pas être installée ultérieurement)	
01RFIDFLRE	Serrure électronique RFID sur charnières à gauche pour portes battantes	
01RFIDFLLI	Serrure électronique RFID sur charnières à droite pour portes battantes	
01RFIDFL2	Serrure électronique RFID pour double portes battantes	

Etablis à structure



- Pas de marchandises démontées - Montage complet à l'usine
- Structure en tube carré de 40 x 40 x 2 mm
- Bâti en tôle fine de qualité, cadre de 1,5 mm d'épaisseur
- **Etablis résistants jusqu'à 1 T**
- Verrouillage centralisé sûr, systèmes de fermeture à combinaison possibles
- Tiroirs avec guidages à billes
- Tiroirs et portes encastrés, donc pas de risque de blessures à cause de poignées qui dépassent
- Plan de travail en hêtre multiplis, huilé, hydrofuge
- Patins de correction de niveau sous les pieds

**Nouvelle
hauteur utile**

Profondeur 600 mm

Information succincte		
Plateau	Hêtre multiplis	40 mm
Tiroirs	Hauteur utile	500 mm
	Extension complète	100 %
	Butée d'arrêt simple	oui
	Capacité de charge	50 / 75 kg
	Guidage à billes	oui
Série	R 18-16 et R 24-16	
Fermeture	Serrure à barillet avec deux clés	oui
	Possibilité de clé principale	oui

Dimensions générales	
Hauteur de travail	859/959 mm + réglage en hauteur de 200 ou 300 mm
Profondeur des plateaux	600 mm
Hauteurs des tiroirs	75, 100, 150, 200, 250, 300 mm
Hauteur interne des tiroirs	Hauteur de façade moins 10 mm
Tiroirs (l x p)	450 x 400 mm, 600 x 400 mm

Choisissez parmi notre large gamme de coloris. Combinaisons possibles sans supplément.

Indiquez le coloris/la combinaison de couleurs que vous désirez lors de votre commande. Vous trouverez nos couleurs standard à la page 27.

1^{ère} couleur indiquée = couleur du bâti, 2^{ème} couleur indiquée = couleur des façades

Profondeur 750 mm

Information succincte		
Plateau	Hêtre multiplis	40 mm
Tiroirs	Hauteur utile	600 mm
	Extension complète	100 %
	Butée d'arrêt simple	oui
	Capacité de charge	70 – 300 kg
	Guidage à billes	oui
Série	R 18-24 et R 24-24	
Fermeture	Serrure à barillet avec deux clés	oui
	Possibilité de clé principale	oui

Dimensions générales	
Hauteur de travail	859/959 mm + réglage en hauteur de 200 ou 300 mm
Profondeur des plateaux	750 mm
Hauteurs des tiroirs	50, 75, 100, 125, 150, 175, 200, 250, 300, 400 mm
Hauteur interne des tiroirs	Hauteur de façade moins 17 mm
Tiroirs (l x p)	450 x 600 mm, 600 x 600 mm

Choisissez parmi notre large gamme de coloris. Combinaisons possibles sans supplément. Indiquez le coloris/la combinaison de couleurs que vous désirez lors de votre commande. 1^{ère} couleur indiquée = couleur du bâti, 2^{ème} couleur indiquée = couleur des façades. Vous trouverez nos couleurs standards à la page 27.

Etablis à structure

R 12-14 R 24-12 R 24-16 R 12-16 **R 18-16** R 24-16 R 36-16 R 18-24 R 24-24 R 36-24 R 48-24

Etablis à structure 1250 mm | Profondeur 600 mm

- Dimensions utiles des tiroirs 450 x 400 mm
- Guidages à billes
- Extension complète (EC) 100 %
- Au choix, capacité de charge de 50 kg ou 75 kg
- **Capacité de charge uniquement de 50 kg pour la hauteur de façade de 75 mm**
- Plateau pour établi en hêtre multiplis 1250 x 600 x 40 mm
- Pieds avec correction de niveau
- Serrure à barillet avec deux clés
- Hauteur de travail 859 mm
- Capacité de charge totale 1000 kg

Vous trouverez les éléments de compartimentages correspondants à la page 51



Nouvelle hauteur utile



- A gauche: 3 x tiroirs
- A droite: 3 x tiroirs

Réf. art.	Dimensions en mm (l x p x h)	Capacité de charge
03T512H60150	1250 x 600 x 859	50 kg
03T512H60175		75 kg

Combinaison personnalisée

Établi avec 2 bâtis vides, hauteur utile 600 mm

- Avec plan de travail en hêtre multiplis 40 mm

Réf. art.	Dimensions en mm (l x p x h)
03T5125H6.00	1250 x 600 x 859



Portes battantes

Réf. art.	Hauteur utile (mm)	Largeur (mm)
01.053.450E	450	495
01.053.600E	600	495

- 450 x 400 mm (l x p) à extension complète 100%
- *Capacité de charge uniquement de 50 kg pour tiroirs présentant une hauteur de façade de 75 mm

Réf. art.	Hauteur de façade en mm	Hauteur au milieu du tiroir en mm	Hauteur utile en mm	Capacité de charge
60.046.075VA	75	59	60	50 kg
60.046.100VA	100	85	90	50 kg
60.046.150VA	150	135	140	50 kg
60.046.200VA	200	185	190	50 kg
60.046.250VA	250	185	240	50 kg
60.046.300VA	300	185	290	50 kg
60.046.100VA-75	100	85	90	75 kg
60.046.150VA-75	150	135	140	75 kg
60.046.200VA-75	200	185	190	75 kg
60.046.250VA-75	250	185	240	75 kg
60.046.300VA-75	300	185	290	75 kg

Étagère

Réf. art.	Dimensions en mm (l x p x h)
04.053.013	475 x 443 x 22

Réglage en hauteur de 200 mm

Réf. art.	En pas de
03.15.95	25 mm



- A gauche: 4 x tiroirs
- A droite: 4 x tiroirs

Réf. art.	Dimensions en mm (l x p x h)	Capacité de charge
03T512H60250	1250 x 600 x 859	50 kg
03T512H60275		75 kg



- A gauche: 4 x tiroirs
- A droite: 3 x tiroirs

Réf. art.	Dimensions en mm (l x p x h)	Capacité de charge
03T512H60350	1250 x 600 x 859	50 kg
03T512H60375		75 kg



- A gauche: 1 x tiroir, 1 x porte battante
- A droite: 1 x tiroir, 1 x porte battante

Réf. art.	Dimensions en mm (l x p x h)	Capacité de charge
03T512H60450	1250 x 600 x 859	50 kg
03T512H60475		75 kg



- A gauche: 3 x tiroirs
- A droite: 1 x porte battante, 1 étagère

Réf. art.	Dimensions en mm (l x p x h)	Capacité de charge
03T512H60550	1250 x 600 x 859	50 kg
03T512H60575		75 kg



- A gauche: 5 x tiroirs
- A droite: 5 x tiroirs
- *Capacité de charge uniquement de 50 kg pour la hauteur de façade de 75 mm

Réf. art.	Dimensions en mm (l x p x h)	Capacité de charge
03T512H60650	1250 x 600 x 859	50 kg
03T512H60675		75 kg



- A gauche: 4 x tiroirs
- A droite: 4 x tiroirs

Réf. art.	Dimensions en mm (l x p x h)	Capacité de charge
03T512H60750	1250 x 600 x 859	50 kg
03T512H60775		75 kg

Etablis à structure

R 12-14 R 24-12 R 24-16 R 12-16 R 18-16 **R 24-16** R 36-16 R 18-24 R 24-24 R 36-24 R 48-24

Etablis à structure 1500 | Profondeur 600 mm

- Dimensions utiles des tiroirs 600 x 400 mm
- Guidages à billes
- Extension complète (EC) 100 %
- Au choix, capacité de charge de 50 kg ou 75 kg
- **Capacité de charge uniquement de 50 kg pour la hauteur de façade de 75 mm**
- Plateau pour établi en hêtre multiplis 1500 x 600 x 40 mm
- Pieds avec correction de niveau
- Serrure à barillet avec deux clés
- Hauteur de travail 859 mm
- Capacité de charge totale 1000 kg

Vous trouverez les éléments de compartimentages correspondants à la page 57



Nouvelle hauteur utile



- A gauche: 4 x tiroirs
- A droite: 4 x tiroirs

Réf. art.	Dimensions en mm (l x p x h)	Capacité de charge
03T515H60150	1500 x 600 x 859	50 kg
03T515H60175		75 kg

Combinaison personnalisée

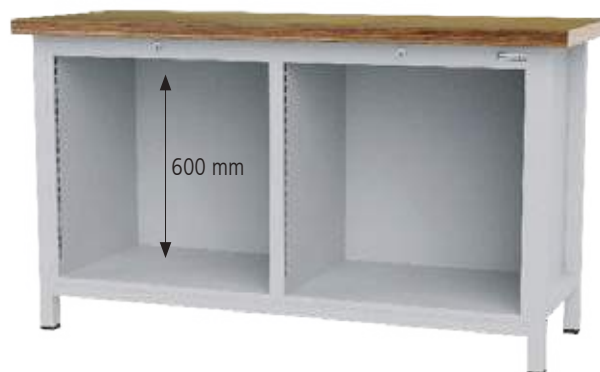

Établi avec 2 bûts vides, hauteur utile 600 mm

- Avec plan de travail en hêtre multiplis 40 mm

Réf. art.	Dimensions en mm (l x p x h)
03T515H6.00	1500 x 600 x 859

Portes battantes

Réf. art.	Hauteur utile (mm)	Largeur (mm)
01.068.450E	450	645
01.068.600E	600	645

Étagère

Réf. art.	Dimensions en mm (l x p x h)
04.060.013	625 x 443 x 22

Réglage en hauteur de 200 mm

Réf. art.	En pas de
03.15.95	25 mm

- 600 x 400 mm (l x p) à extension complète 100%
- *Capacité de charge uniquement de 50 kg pour tiroirs présentant une hauteur de façade de 75 mm

Réf. art.	Hauteur de façade en mm	Hauteur au milieu du tiroir en mm	Hauteur utile en mm	Capacité de charge
60.068.075VA	75	59	60	50 kg
60.068.100VA	100	85	90	50 kg
60.068.150VA	150	135	140	50 kg
60.068.200VA	200	185	190	50 kg
60.068.250VA	250	185	240	50 kg
60.068.300VA	300	185	290	50 kg
60.068.100VA-75	100	85	90	75 kg
60.068.150VA-75	150	135	140	75 kg
60.068.200VA-75	200	185	190	75 kg
60.068.250VA-75	250	185	240	75 kg
60.068.300VA-75	300	185	290	75 kg



- A gauche: 4 x tiroirs
- A droite: 4 x tiroirs

Réf. art.	Dimensions en mm (l x p x h)	Capacité de charge
03T515H60250	1500 x 600 x 859	50 kg
03T515H60275		75 kg



- A gauche: 4 x tiroirs
- A droite: 1 x tiroir, 1 x porte battante

Réf. art.	Dimensions en mm (l x p x h)	Capacité de charge
03T515H60350	1500 x 600 x 859	50 kg
03T515H60375		75 kg



- A gauche: 1 x tiroir, 1 x porte battante
- A droite: 1 x tiroir, 1 x porte battante

Réf. art.	Dimensions en mm (l x p x h)	Capacité de charge
03T515H60450	1500 x 600 x 859	50 kg
03T515H60475		75 kg



- A gauche: 3 x tiroirs
- A droite: 3 x tiroirs

Réf. art.	Dimensions en mm (l x p x h)	Capacité de charge
03T515H60550	1500 x 600 x 859	50 kg
03T515H60575		75 kg



- A gauche: 4 x tiroirs
- A droite: 4 x tiroirs
- *Capacité de charge uniquement de 50 kg pour la hauteur de façade de 75 mm

Réf. art.	Dimensions en mm (l x p x h)	Capacité de charge
03T515H60650	1500 x 600 x 859	50 kg
03T515H60675		75 kg



- A gauche: 5 x tiroirs
- A droite: 4 x tiroirs
- *Capacité de charge uniquement de 50 kg pour la hauteur de façade de 75 mm

Réf. art.	Dimensions en mm (l x p x h)	Capacité de charge
03T515H60750	1500 x 600 x 859	50 kg
03T515H60775		75 kg

Etablis à structure

R 12-14 R 24-12 R 24-16 R 12-16 **R 18-16 R 24-16** R 36-16 R 18-24 R 24-24 R 36-24 R 48-24

Etablis à structure 2000 | Profondeur 600 mm



- Dimensions utiles des tiroirs 450/600 x 400 mm
- Guidages à billes
- Extension complète (EC) 100 %
- Au choix, capacité de charge de 50 kg ou 75 kg
- **Capacité de charge uniquement de 50 kg pour la hauteur de façade de 75 mm**
- Plateau pour établi en hêtre multiplis 1750 x 600 x 40 mm
- Pieds avec correction de niveau
- Serrure à barillet avec deux clés
- Hauteur de travail 859 mm
- Capacité de charge totale 1000 kg

Vous trouverez les éléments de compartimentages correspondants à la page 51

Nouvelle hauteur utile

Combinaison personnalisée

R 18-16

R 24-16

R 18-16



- **Établi avec 3 bâtis vides, hauteur utile 600 mm**
- Avec plan de travail en hêtre multiplis 40 mm

Réf. art.	Dimensions en mm (l x p x h)
03T520H6.00	2000 x 600 x 859

- 450 x 400 mm (l x p) à extension complète 100%
- Capacité de charge uniquement de 50 kg pour tiroirs présentant une hauteur de façade de 75 mm

Réf. art.	Hauteur de façade en mm	Hauteur au milieu du tiroir en mm	Hauteur utile en mm	Capacité de charge
60.046.075VA	75	59	60	50 kg
60.046.100VA	100	85	90	50 kg
60.046.150VA	150	135	140	50 kg
60.046.200VA	200	185	190	50 kg
60.046.250VA	250	185	240	50 kg
60.046.300VA	300	185	290	50 kg
60.046.100VA-75	100	85	90	75 kg
60.046.150VA-75	150	135	140	75 kg
60.046.200VA-75	200	185	190	75 kg
60.046.250VA-75	250	185	240	75 kg
60.046.300VA-75	300	185	290	75 kg

Portes battantes R 18-16

Réf. art.	Hauteur utile (mm)	Largeur (mm)
01.053.450E	450	495
01.053.600E	600	495

Portes battantes R 24-16

Réf. art.	Hauteur utile (mm)	Largeur (mm)
01.068.450E	450	645
01.068.600E	600	645

Étagère R 18-16

Réf. art.	Dimensions en mm (l x p x h)
04.053.013	475 x 443 x 22

Étagère R 24-16

Réf. art.	Dimensions en mm (l x p x h)
04.060.013	625 x 443 x 22

Réglage en hauteur de 200 mm

Réf. art.	En pas de
03.15.95	25 mm

- 600 x 400 mm (l x p) à extension complète 100%
- Capacité de charge uniquement de 50 kg pour tiroirs présentant une hauteur de façade de 75 mm

Réf. art.
60.068.075VA
60.068.100VA
60.068.150VA
60.068.200VA
60.068.250VA
60.068.300VA
60.068.100VA-75
60.068.150VA-75
60.068.200VA-75
60.068.250VA-75
60.068.300VA-75



- A gauche: 5 x tiroirs
- Au milieu: 5 x tiroirs
- A droite: 1 x porte battante, 1 x étagère
- *Capacité de charge uniquement de 50 kg pour la hauteur de façade de 75 mm

Réf. art.	Dimensions en mm (l x p x h)	Capacité de charge
03T520H60250	2000 x 600 x 859	50 kg
03T520H60275		75 kg



- A gauche: 1 x tiroir, 1 x porte battante
- Au milieu: 4 x tiroirs
- A droite: 4 x tiroirs

Réf. art.	Dimensions en mm (l x p x h)	Capacité de charge
03T520H60350	2000 x 600 x 859	50 kg
03T520H60375		75 kg



- A gauche: 3 x tiroirs
- Au milieu: 3 x tiroirs
- A droite: 3 x tiroirs

Réf. art.	Dimensions en mm (l x p x h)	Capacité de charge
03T520H60450	2000 x 600 x 859	50 kg
03T520H60475		75 kg



- A gauche: 1 x tiroirs, 1 x porte battante
- Au milieu: 5 x tiroirs
- A droite: 1 x tiroir, 1 x porte battante
- *Capacité de charge uniquement de 50 kg pour la hauteur de façade de 75 mm

Réf. art.	Dimensions en mm (l x p x h)	Capacité de charge
03T520H60550	2000 x 600 x 859	50 kg
03T520H60575		75 kg



- A gauche: 3 x tiroirs
- Au milieu: 4 x tiroirs
- A droite: 5 x tiroirs
- *Capacité de charge uniquement de 50 kg pour la hauteur de façade de 75 mm

Réf. art.	Dimensions en mm (l x p x h)	Capacité de charge
03T520H60650	2000 x 600 x 859	50 kg
03T520H60675		75 kg



- A gauche: 6 x tiroirs
- Au milieu: 4 x tiroirs
- A droite: 3 x tiroirs

Réf. art.	Dimensions en mm (l x p x h)	Capacité de charge
03T520H60750	2000 x 600 x 859	50 kg
03T520H60775		75 kg

Etablis à structure

R 12-14 R 24-12 R 24-16 R 12-16 R 18-16 R 24-16 R 36-16 **R 18-24** R 24-24 R 36-24 R 48-24

Etablis à structure 810 | Profondeur 750 mm

- Dimensions utiles des tiroirs 450 x 600 mm
- Tiroir à extension complète (EC) 100 %
- Tiroirs présentant une hauteur de façade de 50 mm, capacité de charge 70 kg
Tiroirs présentant une hauteur de façade à partir de 75 mm, capacité de charge 100 kg
Avec une capacité de charge de 180 kg sur demande
- Plateau pour établi en hêtre multiplis 810 x 750 x 40 mm
- Pieds avec correction de niveau
- Serrure à barillet avec deux clés
- Hauteur de travail 859 mm ou 959 mm
- Capacité de charge totale 1000 kg

Vous trouverez les éléments de compartimentages correspondants à la page 75



- 3 x tiroirs

Réf. art.	Dimensions en mm (l x p x h)
03.055.05V	810 x 750 x 859
03.055.05V9	810 x 750 x 959



- 2 x tiroirs, 1 x porte battante

Réf. art.	Dimensions en mm (l x p x h)
03.055.01V	810 x 750 x 859
03.055.01V9	810 x 750 x 959



- 5 x tiroirs

Réf. art.	Dimensions en mm (l x p x h)
03.055.06V	810 x 750 x 859
03.055.06V9	810 x 750 x 959

Combinaison personnalisée

Établi avec bâti

Hauteur utile 600 mm

- Avec plan de travail en hêtre multiplis 40 mm

Réf. art.	Dimensions en mm (l x p x h)
03.055.001	810 x 750 x 859
03.055.001-9	810 x 750 x 959



Portes battantes

- Largeur utile 495 mm

Réf. art.	Modèle	Hauteur utile (mm)
03.050.450L	gauche	450
03.050.450R	droite	450
03.050.600	gauche + droite	600

Étagère

Réf. art.	Dimensions en mm (l x p x h)
03.1094.01	499 x 705 x 20

Réglage en hauteur de 200 mm

Réf. art.	En pas de
03.15.95	25 mm

- 450 x 600 mm (l x p) à extension complète 100% tiroirs présentant une hauteur de façade de 50 mm, capacité de charge 70 kg, tiroirs présentant une hauteur de façade à partir de 75 mm, capacité de charge 100 kg



Réf. art.	Hauteur de façade (mm)	Hauteur au milieu du tiroir (mm)	Hauteur utile (mm)
60.50.050V07	50	28	30
60.50.075V10	75	56	58
60.50.100V10	100	81	83
60.50.125V10	125	81	108
60.50.150V10	150	131	133
60.50.175V10	175	131	158
60.50.200V10	200	181	183
60.50.250V10	250	181	233
60.50.300V10	300	181	283



- 1 x porte battante
- 1 x étagère

Réf. art.	Dimensions en mm (l x p x h)
03.055.07V	810 x 750 x 859
03.055.07V9	810 x 750 x 959



- 2 x tiroirs
- 1 x porte battante

Réf. art.	Dimensions en mm (l x p x h)
03.055.12V	810 x 750 x 859
03.055.12V9	810 x 750 x 959



- 3 x tiroirs
- 1 x porte battante

Réf. art.	Dimensions en mm (l x p x h)
03.055.08V	810 x 750 x 859
03.055.08V9	810 x 750 x 959



- 6 x tiroirs

Réf. art.	Dimensions en mm (l x p x h)
03.055.09V	810 x 750 x 859
03.055.09V9	810 x 750 x 959



- 3 x tiroirs

Réf. art.	Dimensions en mm (l x p x h)
03.055.10V	810 x 750 x 859
03.055.10V9	810 x 750 x 959



- 2 x tiroirs

Réf. art.	Dimensions en mm (l x p x h)
03.055.11V	810 x 750 x 859
03.055.11V9	810 x 750 x 959

Etablis à structure

R 12-14 R 24-12 R 24-16 R 12-16 R 18-16 R 24-16 R 36-16 R 18-24 **R 24-24** R 36-24 R 48-24

Etablis à structure 810 | Profondeur 750 mm

- Dimensions utiles des tiroirs 600 x 600 mm
- Tiroir à extension complète (EC) 100 %
- Tiroirs présentant une hauteur de façade de 50 mm, capacité de charge 70 kg
Tiroirs présentant une hauteur de façade à partir de 75 mm, capacité de charge 100 kg
Avec une capacité de charge de 180 kg sur demande
- Plateau pour établi en hêtre multiplis 810 x 750 x 40 mm
- Pieds avec correction de niveau
- Serrure à barillet avec deux clés
- Hauteur de travail 859 mm ou 959 mm
- Capacité de charge totale 1000 kg

Vous trouverez les éléments de compartimentages correspondants à la page 83



- 1 x porte battante, 1 x étagère

Réf. art.	Dimensions en mm (l x p x h)
03.075.01V	810 x 750 x 859
03.075.01V9	810 x 750 x 959



- 2 x tiroirs, 1 x porte battante

Réf. art.	Dimensions en mm (l x p x h)
03.075.03V	810 x 750 x 859
03.075.03V9	810 x 750 x 959



- 5 x tiroirs

Réf. art.	Dimensions en mm (l x p x h)
03.075.06V	810 x 750 x 859
03.075.06V9	810 x 750 x 959

Combinaison personnalisée

Établi avec bâti vide, hauteur utile 600 mm

- Avec plan de travail en hêtre multiplis 40 mm

Réf. art.	Dimensions en mm (l x p x h)
03.075.001	810 x 750 x 859
03.075.001-9	810 x 750 x 959



Portes battantes

- Largeur utile 645 mm

Réf. art.	Modèle	Hauteur utile (mm)
03.070.450L	gauche	450
03.070.450R	droite	450
03.070.600	gauche + droite	600

Étagère

Réf. art.	Dimensions en mm (l x p x h)
03.1094.00	649 x 705 x 20

Réglage en hauteur de 200 mm

Réf. art.	En pas de
03.15.95	25 mm

- 600 x 600 mm (l x p) à extension complète 100% tiroirs présentant une hauteur de façade de 50 mm, capacité de charge 70 kg, tiroirs présentant une hauteur de façade à partir de 75 mm, capacité de charge 100 kg



Réf. art.	Hauteur de façade (mm)	Hauteur au milieu du tiroir (mm)	Hauteur utile (mm)
60.70.050V07	50	28	30
60.70.075V10	75	56	58
60.70.100V10	100	81	83
60.70.125V10	125	81	108
60.70.150V10	150	131	133
60.70.175V10	175	131	158
60.70.200V10	200	181	183
60.70.250V10	250	181	233
60.70.300V10	300	181	283



- 2 x tiroirs
- 1 x porte battante

Réf. art.	Dimensions en mm (l x p x h)
03.075.12V	810 x 750 x 859
03.075.12V9	810 x 750 x 959



- 3 x tiroirs
- 1 x porte battante

Réf. art.	Dimensions en mm (l x p x h)
03.075.08V	810 x 750 x 859
03.075.08V9	810 x 750 x 959



- 3 x tiroirs

Réf. art.	Dimensions en mm (l x p x h)
03.075.05V	810 x 750 x 859
03.075.05V9	810 x 750 x 959



- 6 x tiroirs

Réf. art.	Dimensions en mm (l x p x h)
03.075.09V	810 x 750 x 859
03.075.09V9	810 x 750 x 959



- 3 x tiroirs

Réf. art.	Dimensions en mm (l x p x h)
03.075.10V	810 x 750 x 859
03.075.10V9	810 x 750 x 959



- 2 x tiroirs

Réf. art.	Dimensions en mm (l x p x h)
03.075.11V	810 x 750 x 859
03.075.11V9	810 x 750 x 959

Etablis à structure

R 12-14 R 24-12 R 24-16 R 12-16 R 18-16 R 24-16 R 36-16 **R 18-24** R 24-24 R 36-24 R 48-24

Etablis à structure 1250 | Profondeur 750 mm

- Dimensions utiles des tiroirs 450 x 600 mm
- Tiroir à extension complète (EC) 100 %
- Tiroirs présentant une hauteur de façade de 50 mm, capacité de charge 70 kg
Tiroirs présentant une hauteur de façade à partir de 75 mm, capacité de charge 100 kg
Avec une capacité de charge de 180 kg sur demande
- Plateau pour établi en hêtre multiplis 1250 x 750 x 40 mm
- Pieds avec correction de niveau
- Serrure à barillet avec deux clés
- Hauteur de travail 859 mm ou 959 mm
- Capacité de charge totale 1000 kg

Vous trouverez les éléments de compartimentages correspondants à la page 75



- A gauche : 2 x étagères
- A droite : 3 x tiroirs

Réf. art.	Dimensions en mm (l x p x h)
03.12.13V	1250 x 750 x 859
03.12.13V9	1250 x 750 x 959



- A gauche : 1 x porte battante, 1 x étagère
- A droite : 3 x tiroirs

Réf. art.	Dimensions en mm (l x p x h)
03.12.15V	1250 x 750 x 859
03.12.15V9	1250 x 750 x 959

Combinaison personnalisée

Établi avec 2 bâtis vides, hauteur utile 600 mm

- Avec plan de travail en hêtre multiplis 40 mm

Réf. art.	Dimensions en mm (l x p x h)
03.12.001	1250 x 750 x 859
03.12.001-9	1250 x 750 x 959



Portes battantes

- Largeur utile 495 mm

Réf. art.	Modèle	Hauteur utile (mm)
03.050.450L	gauche	450
03.050.450R	droite	450
03.050.600	gauche + droite	600

Étagère

- Charge 80 kg

Réf. art.	Dimensions en mm (l x p x h)
03.1094.01	499 x 705 x 20

Réglage en hauteur de 200 mm

Réf. art.	En pas de
03.15.95	25 mm

- 450 x 600 mm (l x p) à extension complète 100% tiroirs présentant une hauteur de façade de 50 mm, capacité de charge 70 kg, tiroirs présentant une hauteur de façade à partir de 75 mm, capacité de charge 100 kg



Réf. art.	Hauteur de façade (mm)	Hauteur au milieu du tiroir (mm)	Hauteur utile (mm)
60.50.050V07	50	28	30
60.50.075V10	75	56	58
60.50.100V10	100	81	83
60.50.125V10	125	81	108
60.50.150V10	150	131	133
60.50.175V10	175	131	158
60.50.200V10	200	181	183
60.50.250V10	250	181	233
60.50.300V10	300	181	283



- A gauche : 1 x porte battante, 1 x étagère
- A droite : 1 x porte battante, 1 x étagère

Réf. art.	Dimensions en mm (l x p x h)
03.12.04V	1250 x 750 x 859
03.12.04V9	1250 x 750 x 959



- A gauche : 2 x tiroirs, 1 x porte battante
- A droite : 2 x tiroirs, 1 x porte battante

Réf. art.	Dimensions en mm (l x p x h)
03.12.05V	1250 x 750 x 859
03.12.05V9	1250 x 750 x 959



- A gauche : 1 x tiroir, 1 x porte battante
- A droite : 1 x tiroir, 1 x porte battante

Réf. art.	Dimensions en mm (l x p x h)
03.12.17V	1250 x 750 x 859
03.12.17V9	1250 x 750 x 959



- A gauche : 2 x tiroirs, 1 x porte battante
- A droite : 2 x tiroirs, 1 x porte battante

Réf. art.	Dimensions en mm (l x p x h)
03.12.06V	1250 x 750 x 859
03.12.06V9	1250 x 750 x 959



- A gauche : 3 x tiroirs
- A droite : 5 x tiroirs

Réf. art.	Dimensions en mm (l x p x h)
03.12.07V	1250 x 750 x 859
03.12.07V9	1250 x 750 x 959



- A gauche : 4 x tiroirs
- A droite : 4 x tiroirs

Réf. art.	Dimensions en mm (l x p x h)
03.12.08V	1250 x 750 x 859
03.12.08V9	1250 x 750 x 959

Etablis à structure

R 12-14 R 24-12 R 24-16 R 12-16 R 18-16 R 24-16 R 36-16 **R 18-24** R 24-24 R 36-24 R 48-24

Etablis à structure 1500 | Profondeur 750 mm

- Dimensions utiles des tiroirs 450 x 600 mm
- Tiroir à extension complète (EC) 100 %
- Tiroirs présentant une hauteur de façade de 50 mm, capacité de charge 70 kg
Tiroirs présentant une hauteur de façade à partir de 75 mm, capacité de charge 100 kg
Avec une capacité de charge de 180 kg sur demande
- Plateau pour établi en hêtre multiplis 1500 x 750 x 40 mm
- Pieds avec correction de niveau
- Serrure à barillet avec deux clés
- Hauteur de travail 859 mm ou 959 mm
- Capacité de charge totale 1000 kg

Vous trouverez les éléments de compartimentages correspondants à la page 75



- A gauche : 1 x tiroir, 1 x porte battante
- A droite : 1 x tiroir, 1 porte battante

Réf. art.	Dimensions en mm (l x p x h)
03.14.17V	1500 x 750 x 859
03.14.17V9	1500 x 750 x 959



- A gauche : 1 x porte battante, 1 x étagère
- A droite : 3 x tiroirs

Réf. art.	Dimensions en mm (l x p x h)
03.14.13V	1500 x 750 x 859
03.14.13V9	1500 x 750 x 959

Combinaison personnalisée

Établi avec 2 bâtis vides, hauteur utile 600 mm

- Avec plan de travail en hêtre multiplis 40 mm

Réf. art.	Dimensions en mm (l x p x h)
03.14.001	1500 x 750 x 859
03.14.001-9	1500 x 750 x 959

Portes battantes

- Largeur utile 495 mm

Réf. art.	Modèle	Hauteur utile (mm)
03.050.450L	gauche	450
03.050.450R	droite	450
03.050.600	gauche + droite	600

Étagère

- Charge 80 kg

Réf. art.	Dimensions en mm (l x p x h)
03.1094.01	499 x 705 x 20

Réglage en hauteur de 200 mm

Réf. art.	En pas de
03.15.95	25 mm



- 450 x 600 mm (l x p) à extension complète 100% tiroirs présentant une hauteur de façade de 50 mm, capacité de charge 70 kg, tiroirs présentant une hauteur de façade à partir de 75 mm, capacité de charge 100 kg



Réf. art.	Hauteur de façade (mm)	Hauteur au milieu du tiroir (mm)	Hauteur utile (mm)
60.50.050V07	50	28	30
60.50.075V10	75	56	58
60.50.100V10	100	81	83
60.50.125V10	125	81	108
60.50.150V10	150	131	133
60.50.175V10	175	131	158
60.50.200V10	200	181	183
60.50.250V10	250	181	233
60.50.300V10	300	181	283



- A gauche : 1 x porte battante, 1 x étagère
- A droite : 1 x porte battante, 1 x étagère

Réf. art.	Dimensions en mm (l x p x h)
03.14.04V	1500 x 750 x 859
03.14.04V9	1500 x 750 x 959



- A gauche : 2 x tiroirs, 1 x porte battante
- A droite : 2 x tiroirs, 1 x porte battante

Réf. art.	Dimensions en mm (l x p x h)
03.14.05V	1500 x 750 x 859
03.14.05V9	1500 x 750 x 959



- A gauche : 3 x tiroirs
- A droite : 3 x tiroirs

Réf. art.	Dimensions en mm (l x p x h)
03.14.33V	1500 x 750 x 859
03.14.33V9	1500 x 750 x 959



- A gauche : 2 x tiroirs, 1 x porte battante
- A droite : 2 x tiroirs, 1 x porte battante

Réf. art.	Dimensions en mm (l x p x h)
03.14.06V	1500 x 750 x 859
03.14.06V9	1500 x 750 x 959



- A gauche : 3 x tiroirs
- A droite : 5 x tiroirs

Réf. art.	Dimensions en mm (l x p x h)
03.14.07V	1500 x 750 x 859
03.14.07V9	1500 x 750 x 959



- A gauche : 4 x tiroirs
- A droite : 4 x tiroirs

Réf. art.	Dimensions en mm (l x p x h)
03.14.08V	1500 x 750 x 859
03.14.08V9	1500 x 750 x 959

Etablis à structure

R 12-14 R 24-12 R 24-16 R 12-16 R 18-16 R 24-16 R 36-16 **R 18-24** R 24-24 R 36-24 R 48-24

Etablis à structure 1500 | Profondeur 750 mm

- Dimensions utiles des tiroirs 450 x 600 mm
- Tiroir à extension complète (EC) 100 %
- Tiroirs présentant une hauteur de façade de 50 mm, capacité de charge 70 kg
Tiroirs présentant une hauteur de façade à partir de 75 mm, capacité de charge 100 kg
Avec une capacité de charge de 180 kg sur demande
- Plateau pour établi en hêtre multiplis 1500 x 750 x 40 mm
- Pieds avec correction de niveau
- Serrure à barillet avec deux clés
- Hauteur de travail 859 mm et 959 mm
- Capacité de charge totale 1000 kg

Vous trouverez les éléments de compartimentages correspondants à la page 75



- A gauche : 1 x demi étagère
- A droite : 2 x tiroirs, 1 x porte battante

Réf. art.	Dimensions en mm (l x p x h)
03.14.11V	1500 x 750 x 859
03.14.11V9	1500 x 750 x 959

Combinaison personnalisée

Établi avec bâti vide, hauteur utile 600 mm

- Avec plan de travail en hêtre multiplis 40 mm

Réf. art.	Version	Hauteur utile (mm)
03.14.002	droite	859
03.14.002-9	droite	959
03.14.002GL	gauche	859
03.14.002-9GL	gauche	959

Portes battantes

- Largeur utile 495 mm

Réf. art.	Modèle	Hauteur utile (mm)
03.050.450L	gauche	450
03.050.450R	droite	450
03.050.600	gauche + droite	600

Étagère

- Charge 80 kg

Réf. art.	Dimensions en mm (l x p x h)
03.1094.01	499 x 705 x 20

Réglage en hauteur de 200 mm

Réf. art.	En pas de
03.15.95	25 mm



- 450 x 600 mm (l x p) à extension complète 100% tiroirs présentant une hauteur de façade de 50 mm, capacité de charge 70 kg, tiroirs présentant une hauteur de façade à partir de 75 mm, capacité de charge 100 kg



Réf. art.	Hauteur de façade (mm)	Hauteur au milieu du tiroir (mm)	Hauteur utile (mm)
60.50.050V07	50	28	30
60.50.075V10	75	56	58
60.50.100V10	100	81	83
60.50.125V10	125	81	108
60.50.150V10	150	131	133
60.50.175V10	175	131	158
60.50.200V10	200	181	183
60.50.250V10	250	181	233
60.50.300V10	300	181	283



- A gauche : 1 x demi étagère
- A droite : 1 x porte battante, 1 x étagère

Réf. art.	Dimensions en mm (l x p x h)
03.14.21V	1500 x 750 x 859
03.14.21V9	1500 x 750 x 959



- A gauche : 1 x demi étagère
- A droite : 1 x tiroir, 1 x porte battante

Réf. art.	Dimensions en mm (l x p x h)
03.14.22V	1500 x 750 x 859
03.14.22V9	1500 x 750 x 959



- A gauche : 6 x tiroirs
- A droite : 1 x demi étagère

Réf. art.	Dimensions en mm (l x p x h)
03.14.23-LV	1500 x 750 x 859
03.14.23-LV9	1500 x 750 x 959



- A gauche : 5 x tiroirs
- A droite : 1 x demi étagère

Réf. art.	Dimensions en mm (l x p x h)
03.14.24-LV	1500 x 750 x 859
03.14.24-LV9	1500 x 750 x 959



- A gauche : 6 x tiroirs
- A droite : 1 x demi étagère

Réf. art.	Dimensions en mm (l x p x h)
03.14.26-LV	1500 x 750 x 859
03.14.26-LV9	1500 x 750 x 959



- A gauche : 2 x tiroirs
- A droite : 1 x demi étagère

Réf. art.	Dimensions en mm (l x p x h)
03.14.27-LV	1500 x 750 x 859
03.14.27-LV9	1500 x 750 x 959

Etablis à structure

R 12-14 R 24-12 R 24-16 R 12-16 R 18-16 R 24-16 R 36-16 R 18-24 **R 24-24** R 36-24 R 48-24

Etablis à structure 1500 | Profondeur 750 mm

- Dimensions utiles des tiroirs 600 x 600 mm
- Tiroir à extension complète (EC) 100 %
- Tiroirs présentant une hauteur de façade de 50 mm, capacité de charge 70 kg
Tiroirs présentant une hauteur de façade à partir de 75 mm, capacité de charge 100 kg
Avec une capacité de charge de 180 kg sur demande
- Plateau pour établi en hêtre multiplis 1500 x 750 x 40 mm
- Pieds avec correction de niveau
- Serrure à barillet avec deux clés
- Hauteur de travail 859 mm ou 959 mm
- Capacité de charge totale 1000 kg

Vous trouverez les éléments de compartimentages correspondants à la page 83



- A gauche : 5 x tiroirs
- A droite : 1 x tiroir, 1 x porte battante

Réf. art.	Dimensions en mm (l x p x h)
03.15.07V	1500 x 750 x 859
03.15.07V9	1500 x 750 x 959

Combinaison personnalisée

Établi avec 2 bâtis vides, hauteur utile 600 mm

- Avec plan de travail en hêtre multiplis 40 mm

Réf. art.	Dimensions en mm (l x p x h)
03.15.001	1500 x 750 x 859
03.15.001-9	1500 x 750 x 959

Portes battantes

- Largeur utile 645 mm

Réf. art.	Modèle	Hauteur utile (mm)
03.070.450L	gauche	450
03.070.450R	droite	450
03.070.600	gauche + droite	600

Étagère

- Charge 80 kg

Réf. art.	Dimensions en mm (l x p x h)
03.1094.00	649 x 705 x 20

Réglage en hauteur de 200 mm

Réf. art.	En pas de
03.15.95	25 mm



- 600 x 600 mm (l x p) à extension complète 100% tiroirs présentant une hauteur de façade de 50 mm, capacité de charge 70 kg, tiroirs présentant une hauteur de façade à partir de 75 mm, capacité de charge 100 kg



Réf. art.	Hauteur de façade (mm)	Hauteur au milieu du tiroir (mm)	Hauteur utile (mm)
60.70.050V07	50	28	30
60.70.075V10	75	56	58
60.70.100V10	100	81	83
60.70.125V10	125	81	108
60.70.150V10	150	131	133
60.70.175V10	175	131	158
60.70.200V10	200	181	183
60.70.250V10	250	181	233
60.70.300V10	300	181	283



- A gauche : 4 x tiroirs
- A droite : 4 x tiroirs

Réf. art.	Dimensions en mm (l x p x h)
03.15.32V	1500 x 750 x 859
03.15.32V9	1500 x 750 x 959



- A gauche : 4 x tiroirs
- A droite : 1 x porte battante, 1 x étagère

Réf. art.	Dimensions en mm (l x p x h)
03.15.41V	1500 x 750 x 859
03.15.41V9	1500 x 750 x 959



- A gauche : 5 x tiroirs
- A droite : 4 x tiroirs

Réf. art.	Dimensions en mm (l x p x h)
03.15.54V	1500 x 750 x 859
03.15.54V9	1500 x 750 x 959



- A gauche : 3 x tiroirs
- A droite : 1 x porte battante, 1 x étagère

Réf. art.	Dimensions en mm (l x p x h)
03.15.31V	1500 x 750 x 859
03.15.31V9	1500 x 750 x 959



- A gauche : 1 x tiroir, 1 x porte battante
- A droite : 1 x porte battante, 1 x étagère

Réf. art.	Dimensions en mm (l x p x h)
03.15.21V	1500 x 750 x 859
03.15.21V9	1500 x 750 x 959



- A gauche : 1 x tiroir, 1 x porte battante
- A droite : 2 x tiroirs, 1 x porte battante

Réf. art.	Dimensions en mm (l x p x h)
03.15.23V	1500 x 750 x 859
03.15.23V9	1500 x 750 x 959

Etablis à structure

R 12-14 R 24-12 R 24-16 R 12-16 R 18-16 R 24-16 R 36-16 R 18-24 **R 24-24** R 36-24 R 48-24

Etablis à structure 1500 | Profondeur 750 mm

- Dimensions utiles des tiroirs 600 x 600 mm
- Tiroir à extension complète (EC) 100 %
- Tiroirs présentant une hauteur de façade de 50 mm, capacité de charge 70 kg
Tiroirs présentant une hauteur de façade à partir de 75 mm, capacité de charge 100 kg
Avec une capacité de charge de 180 kg sur demande
- Plateau pour établi en hêtre multiplis 1500 x 750 x 40 mm
- Pieds avec correction de niveau
- Serrure à barillet avec deux clés
- Hauteur de travail 859 mm ou 959 mm
- Capacité de charge totale 1000 kg

Vous trouverez les éléments de compartimentages correspondants à la page 83



- A gauche : 2 x tiroirs, 1 x porte battante
- A droite : 1 x demi étagère avec panneau arrière

Réf. art.	Dimensions en mm (l x p x h)
03.15.022V	1500 x 750 x 859
03.15.022V9	1500 x 750 x 959

Combinaison personnalisée

Établi avec 1 bâti vide et 1 bâti vide avec demi-étagère, hauteur utile avec panneau arrière 600 mm

- Avec plan de travail en hêtre multiplis 40 mm

Réf. art.	Dimensions en mm (l x p x h)
03.15.002	1500 x 750 x 859
03.15.002-9	1500 x 750 x 959

Portes battantes

- Largeur utile 645 mm

Réf. art.	Modèle	Hauteur utile (mm)
03.070.450L	gauche	450
03.070.450R	droite	450
03.070.600	gauche + droite	600

Étagère

- Charge 80 kg

Réf. art.	Dimensions en mm (l x p x h)
03.1094.00	649 x 705 x 20

Réglage en hauteur de 200 mm

Réf. art.	En pas de
03.15.95	25 mm



- 600 x 600 mm (l x p) à extension complète 100% tiroirs présentant une hauteur de façade de 50 mm, capacité de charge 70 kg, tiroirs présentant une hauteur de façade à partir de 75 mm, capacité de charge 100 kg



Réf. art.	Hauteur de façade (mm)	Hauteur au milieu du tiroir (mm)	Hauteur utile (mm)
60.70.050V07	50	28	30
60.70.075V10	75	56	58
60.70.100V10	100	81	83
60.70.125V10	125	81	108
60.70.150V10	150	131	133
60.70.175V10	175	131	158
60.70.200V10	200	181	183
60.70.250V10	250	181	233
60.70.300V10	300	181	283



- A gauche : 1 x porte battante, 1 x étagère
- A droite : 1 x demi étagère avec panneau arrière

Réf. art.	Dimensions en mm (l x p x h)
03.15.026V	1500 x 750 x 859
03.15.026V9	1500 x 750 x 959



- A gauche : 2 x tiroirs, 1 x porte battante
- A droite : 1x demi étagère avec panneau arrière

Réf. art.	Dimensions en mm (l x p x h)
03.15.027V	1500 x 750 x 859
03.15.027V9	1500 x 750 x 959



- A gauche : 1 x tiroir, 1 x porte battante
- A droite : 1 x demi étagère avec panneau arrière

Réf. art.	Dimensions en mm (l x p x h)
03.15.028V	1500 x 750 x 859
03.15.028V9	1500 x 750 x 959



- A gauche : 2 x tiroirs
- A droite : 1 x demi étagère avec panneau arrière

Réf. art.	Dimensions en mm (l x p x h)
03.15.029V	1500 x 750 x 859
03.15.029V9	1500 x 750 x 959



- A gauche : 1 x demi étagère avec panneau arrière
- A droite : 6 x tiroirs

Réf. art.	Dimensions en mm (l x p x h)
03.15.030V	1500 x 750 x 859
03.15.030V9	1500 x 750 x 959



- A gauche : 1 x demi étagère avec panneau arrière
- A droite : 4 x tiroirs

Réf. art.	Dimensions en mm (l x p x h)
03.15.031V	1500 x 750 x 859
03.15.031V9	1500 x 750 x 959

Etablis à structure

R 12-14 R 24-12 R 24-16 R 12-16 R 18-16 R 24-16 R 36-16 **R 18-24** R 24-24 R 36-24 R 48-24

Etablis à structure 2000 | Profondeur 750 mm

- Dimensions utiles des tiroirs 450 x 600 mm
- Tiroir à extension complète (EC) 100 %
- Tiroirs présentant une hauteur de façade de 50 mm, capacité de charge 70 kg
- Tiroirs présentant une hauteur de façade à partir de 75 mm, capacité de charge 100 kg
- Avec une capacité de charge de 180 kg sur demande
- Plateau pour établi en hêtre multiplis 2000 x 750 x 40 mm
- Pieds avec correction de niveau
- Serrure à barillet avec deux clés
- Hauteur de travail 859 mm ou 959 mm
- Capacité de charge totale 1000 kg

Vous trouverez les éléments de compartimentages correspondants à la page 75



Pour les panneaux perforés voir page 307



- A gauche : 1 x demi étagère
- A droite : 1 x tiroir, 1 x porte battante
- **Livraison sans panneau perforé**

Réf. art.	Dimensions en mm (l x p x h)
03.19.12V	2000 x 750 x 859
03.19.12V9	2000 x 750 x 959

Combinaison personnalisée

Établi avec bâti vide, hauteur utile 600 mm

- Avec plan de travail en hêtre multiplis 40 mm

Réf. art.	Modèle	Hauteur en mm
03.19.003	left	859
03.19.003-9	left	959
03.19.003GR	right	859
03.19.003-9GR	right	959

Portes battantes

- Largeur utile 495 mm

Réf. art.	Modèle	Hauteur utile (mm)
03.050.450L	gauche	450
03.050.450R	droite	450
03.050.600	gauche + droite	600

Étagère

- Charge 80 kg

Réf. art.	Dimensions en mm (l x p x h)
03.1094.01	499 x 705 x 20

Réglage en hauteur de 200 mm

Réf. art.	En pas de
03.15.95	25 mm

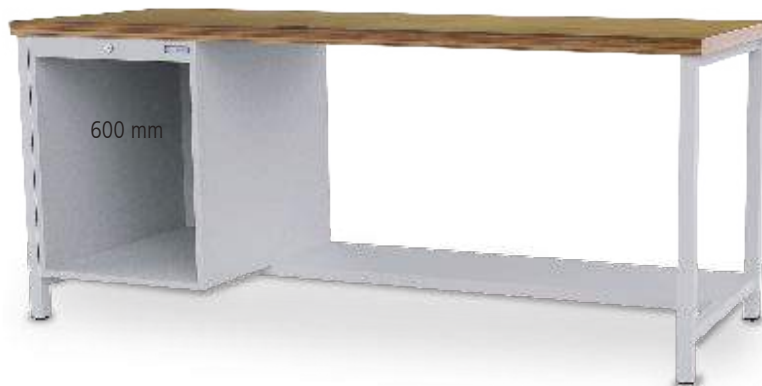

- 450 x 600 mm (l x p) à extension complète 100% tiroirs présentant une hauteur de façade de 50 mm, capacité de charge 70 kg, tiroirs présentant une hauteur de façade à partir de 75 mm, capacité de charge 100 kg



Réf. art.	Hauteur de façade (mm)	Hauteur au milieu du tiroir (mm)	Hauteur utile (mm)
60.50.050V07	50	28	30
60.50.075V10	75	56	58
60.50.100V10	100	81	83
60.50.125V10	125	81	108
60.50.150V10	150	131	133
60.50.175V10	175	131	158
60.50.200V10	200	181	183
60.50.250V10	250	181	233
60.50.300V10	300	181	283



- A gauche : 1 x demi étagère
- A droite : 1 x porte battante, 1 x étagère

Réf. art.	Dimensions en mm (l x p x h)
03.19.13V	2000 x 750 x 859
03.19.13V9	2000 x 750 x 959



- A gauche : 1 x demi étagère
- A droite : 1 x porte battante, 1 x étagère

Réf. art.	Dimensions en mm (l x p x h)
03.19.17V	2000 x 750 x 859
03.19.17V9	2000 x 750 x 959



- A gauche : 6 x tiroirs
- A droite : 1 x demi étagère

Réf. art.	Dimensions en mm (l x p x h)
03.19.18V	2000 x 750 x 859
03.19.18V9	2000 x 750 x 959



- A gauche : 5 x tiroirs
- A droite : 1 x demi étagère

Réf. art.	Dimensions en mm (l x p x h)
03.19.19V	2000 x 750 x 859
03.19.19V9	2000 x 750 x 959

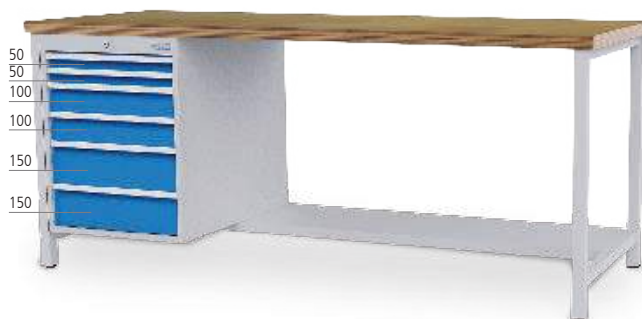

- A gauche : 6 x tiroirs
- A droite : 1 x demi étagère

Réf. art.	Dimensions en mm (l x p x h)
03.19.11V	2000 x 750 x 859
03.19.11V9	2000 x 750 x 959



- A gauche : 2 x tiroirs
- A droite : 1 x demi étagère

Réf. art.	Dimensions en mm (l x p x h)
03.19.10V	2000 x 750 x 859
03.19.10V9	2000 x 750 x 959

Etablis à structure

R 12-14 R 24-12 R 24-16 R 12-16 R 18-16 R 24-16 R 36-16 **R 18-24** R 24-24 R 36-24 R 48-24

Etablis à structure 2000 | Profondeur 750 mm

- Dimensions utiles des tiroirs 450 x 600 mm
- Tiroir à extension complète (EC) 100 %
- Tiroirs présentant une hauteur de façade de 50 mm, capacité de charge 70 kg
Tiroirs présentant une hauteur de façade à partir de 75 mm, capacité de charge 100 kg
Avec une capacité de charge de 180 kg sur demande
- Plateau pour établi en hêtre multiplis 2000 x 750 x 40 mm
- Pieds avec correction de niveau
- Serrure à barillet avec deux clés
- Hauteur de travail 859 mm ou 959 mm
- Capacité de charge totale 1000 kg

Vous trouverez les éléments de compartimentages correspondants à la page 75



- A gauche : 1 x tiroir, 1 x porte battante
- Au milieu : 1 x demi-étagère avec panneau arrière
- A droite : 3 x tiroirs

Réf. art.	Dimensions en mm (l x p x h)
03.19.24V	2000 x 750 x 859
03.19.24V9	2000 x 750 x 959

Combinaison personnalisée

Établi avec 2 bâtis vides et 1 demi-étagère avec panneau arrière, hauteur utile 600 mm

- Avec plan de travail en hêtre multiplis 40 mm

Réf. art.	Dimensions en mm (l x p x h)
03.19.002	2000 x 750 x 859
03.19.002-9	2000 x 750 x 959

Portes battantes

- Largeur utile 495 mm

Réf. art.	Modèle	Hauteur utile (mm)
03.050.450L	gauche	450
03.050.450R	droite	450
03.050.600	gauche + droite	600

Étagère

- Charge 80 kg

Réf. art.	Dimensions en mm (l x p x h)
03.1094.01	499 x 705 x 20

Réglage en hauteur de 200 mm

Réf. art.	En pas de
03.15.95	25 mm

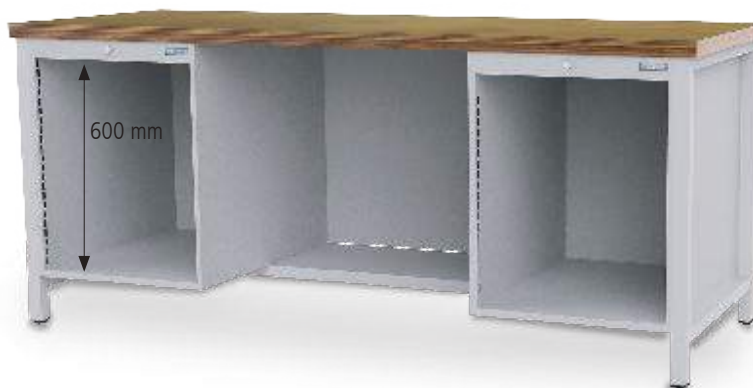

- 450 x 600 mm (l x p) à extension complète 100% tiroirs présentant une hauteur de façade de 50 mm, capacité de charge 70 kg, tiroirs présentant une hauteur de façade à partir de 75 mm, capacité de charge 100 kg



Réf. art.	Hauteur de façade (mm)	Hauteur au milieu du tiroir (mm)	Hauteur utile (mm)
60.50.050V07	50	28	30
60.50.075V10	75	56	58
60.50.100V10	100	81	83
60.50.125V10	125	81	108
60.50.150V10	150	131	133
60.50.175V10	175	131	158
60.50.200V10	200	181	183
60.50.250V10	250	181	233
60.50.300V10	300	181	283



- A gauche : 4 x tiroirs
- Au milieu : 1 demi étagère avec panneau arrière
- A droite : 5 x tiroirs

Réf. art.	Dimensions en mm (l x p x h)
03.19.45V	2000 x 750 x 859
03.19.45V9	2000 x 750 x 959



- A gauche : 3 x tiroirs
- Au milieu : 1 demi étagère avec panneau arrière
- A droite : 3 x tiroirs

Réf. art.	Dimensions en mm (l x p x h)
03.19.25V	2000 x 750 x 859
03.19.25V9	2000 x 750 x 959



- A gauche : 4 x tiroirs
- Au milieu : 1 x demi étagère avec panneau arrière
- A droite : 1 x tiroir, 1 x porte battante

Réf. art.	Dimensions en mm (l x p x h)
03.19.42V	2000 x 750 x 859
03.19.42V9	2000 x 750 x 959



- A gauche : 1 x porte battante, 1 x étagère
- Au milieu : 1 x demi étagère avec panneau arrière
- A droite : 1 x porte battante, 1 x étagère

Réf. art.	Dimensions en mm (l x p x h)
03.19.27V	2000 x 750 x 859
03.19.27V9	2000 x 750 x 959



- A gauche : 4 x tiroirs
- Au milieu : 1 x demi étagère avec panneau arrière
- A droite : 4 x tiroirs

Réf. art.	Dimensions en mm (l x p x h)
03.19.28V	2000 x 750 x 859
03.19.28V9	2000 x 750 x 959



- A gauche : 3 x tiroirs
- Au milieu : 1 x demi étagère avec panneau arrière
- A droite : 4 x tiroirs

Réf. art.	Dimensions en mm (l x p x h)
03.19.29V	2000 x 750 x 859
03.19.29V9	2000 x 750 x 959

Etablis à structure

R 12-14 R 24-12 R 24-16 R 12-16 R 18-16 R 24-16 R 36-16 **R 18-24** R 24-24 R 36-24 R 48-24

Etablis à structure 2000 | Profondeur 750 mm

- Tiroir à extension complète (EC) 100 %
- Tiroirs présentant une hauteur de façade de 50 mm, capacité de charge 70 kg
Tiroirs présentant une hauteur de façade à partir de 75 mm, capacité de charge 100 kg
Avec une capacité de charge de 180 kg sur demande
- Plateau pour établi en hêtre multiplis 2000 x 750 x 40 mm
- Pieds avec correction de niveau
- Serrure à barillet avec deux clés
- Hauteur de travail 859 mm ou 959 mm
- Capacité de charge totale 1000 kg

Vous trouverez les éléments de compartimentages correspondants à la page 75



- A gauche : 1 x tiroir, 1 x porte battante
- Au milieu : 1 x tiroir, 1 x porte battante
- A droite : 1 x tiroir, 1 x porte battante

Réf. art.	Dimensions en mm (l x p x h)
03.19.32V	2000 x 750 x 859
03.19.32V9	2000 x 750 x 959

Combinaison personnalisée

Établi avec 3 bâtis vides, hauteur utile 600 mm

- Avec plan de travail en hêtre multiplis 40 mm

Réf. art.	Dimensions en mm (l x p x h)
03.19.001	2000 x 750 x 859
03.19.001-9	2000 x 750 x 959

Portes battantes

- Largeur utile 495 mm

Réf. art.	Modèle	Hauteur utile (mm)
03.050.450L	gauche	450
03.050.450R	droite	450
03.050.600	gauche + droite	600

Étagère

- Charge 80 kg

Réf. art.	Dimensions en mm (l x p x h)
03.1094.01	499 x 705 x 20

Réglage en hauteur de 200 mm

Réf. art.	En pas de
03.15.95	25 mm



- 450 x 600 mm (l x p) à extension complète 100% tiroirs présentant une hauteur de façade de 50 mm, capacité de charge 70 kg, tiroirs présentant une hauteur de façade à partir de 75 mm, capacité de charge 100 kg



Réf. art.	Hauteur de façade (mm)	Hauteur au milieu du tiroir (mm)	Hauteur utile (mm)
60.50.050V07	50	28	30
60.50.075V10	75	56	58
60.50.100V10	100	81	83
60.50.125V10	125	81	108
60.50.150V10	150	131	133
60.50.175V10	175	131	158
60.50.200V10	200	181	183
60.50.250V10	250	181	233
60.50.300V10	300	181	283



- A gauche : 3 x tiroirs
- Au milieu : 3 x tiroirs
- A droite : 3 x tiroirs

Réf. art.	Dimensions en mm (l x p x h)
03.19.33V	2000 x 750 x 859
03.19.33V9	2000 x 750 x 959



- A gauche : 1 x porte battante, 1 x étagère
- Au milieu : 3 x tiroirs
- A droite : 1 x porte battante, 1 x étagère

Réf. art.	Dimensions en mm (l x p x h)
03.19.35V	2000 x 750 x 859
03.19.35V9	2000 x 750 x 959



- A gauche : 1 x tiroir, 1 x porte battante
- Au milieu : 1 x porte battante, 1 x étagère
- A droite : 1 x tiroir, 1 x porte battante

Réf. art.	Dimensions en mm (l x p x h)
03.19.34V	2000 x 750 x 859
03.19.34V9	2000 x 750 x 959



- A gauche : 5 x tiroirs
- Au milieu : 3 x tiroirs
- A droite : 1 x porte battante, 1 x étagère

Réf. art.	Dimensions en mm (l x p x h)
03.19.36V	2000 x 750 x 859
03.19.36V9	2000 x 750 x 959



- A gauche : 5 x tiroirs
- Au milieu : 3 x tiroirs
- A droite : 4 x tiroirs

Réf. art.	Dimensions en mm (l x p x h)
03.19.44V	2000 x 750 x 859
03.19.44V9	2000 x 750 x 959



- A gauche : 4 x tiroirs
- Au milieu : 4 x tiroirs
- A droite : 1 x porte battante, 1 x étagère

Réf. art.	Dimensions en mm (l x p x h)
03.19.46V	2000 x 750 x 859
03.19.46V9	2000 x 750 x 959

Etablis à structure

R 12-14 R 24-12 R 24-16 R 12-16 R 18-16 R 24-16 R 36-16 R 18-24 **R 24-24** R 36-24 R 48-24

Etablis à structure 2000 | Profondeur 750 mm

- Dimensions utiles des tiroirs 600 x 600 mm
- Tiroir à extension complète (EC) 100 %
- Tiroirs présentant une hauteur de façade de 50 mm, capacité de charge 70 kg
Tiroirs présentant une hauteur de façade à partir de 75 mm, capacité de charge 100 kg
Avec une capacité de charge de 180 kg sur demande
- Plateau pour établi en hêtre multiplis 2000 x 750 x 40 mm
- Pieds avec correction de niveau
- Serrure à barillet avec deux clés
- Hauteur de travail 859 mm ou 959 mm
- Capacité de charge totale 1000 kg

Vous trouverez les éléments de compartimentages correspondants à la page 83



- A gauche : 4 x tiroirs
- Au milieu : 2 x étagères avec panneau arrière
- A droite : 2 x tiroirs, 1 x porte battante

Réf. art.	Dimensions en mm (l x p x h)
03.20.03V	2000 x 750 x 859
03.20.03V9	2000 x 750 x 959

Combinaison personnalisée

Établi avec 2 bâtis vides, hauteur utile 600 mm, avec 2 étagères Au milieu avec panneau arrière

- Avec plan de travail en hêtre multiplis 40 mm

Réf. art.	Dimensions en mm (l x p x h)
03.20.001	2000 x 750 x 859
03.20.001-9	2000 x 750 x 959

Portes battantes

- Largeur utile 645 mm

Réf. art.	Modèle	Hauteur utile (mm)
03.070.450L	gauche	450
03.070.450R	droite	450
03.070.600	gauche + droite	600



- 600 x 600 mm (l x p) à extension complète 100% tiroirs présentant une hauteur de façade de 50 mm, capacité de charge 70 kg, tiroirs présentant une hauteur de façade à partir de 75 mm, capacité de charge 100 kg

Étagère

- Charge 80 kg

Réf. art.	Dimensions en mm (l x p x h)
03.1094.00**	649 x 705 x 20
03.1094.03*	536 x 705 x 20

* Étagère Au milieu

** Étagère derrière la porte battante

Réglage en hauteur de 200 mm

Réf. art.	En pas de
03.15.95	25 mm

Réf. art.	Hauteur de façade (mm)	Hauteur au milieu du tiroir (mm)	Hauteur utile (mm)
60.70.050V07	50	28	30
60.70.075V10	75	56	58
60.70.100V10	100	81	83
60.70.125V10	125	81	108
60.70.150V10	150	131	133
60.70.175V10	175	131	158
60.70.200V10	200	181	183
60.70.250V10	250	181	233
60.70.300V10	300	181	283



- A gauche : 4 x tiroirs
- Au milieu : 2 x étagères avec panneau arrière
- A droite : 4 x tiroirs

Réf. art.	Dimensions en mm (l x p x h)
03.20.04V	2000 x 750 x 859
03.20.04V9	2000 x 750 x 959



- A gauche : 5 x tiroirs
- Au milieu : 2 x étagères avec panneau arrière
- A droite : 4 x tiroirs

Réf. art.	Dimensions en mm (l x p x h)
03.20.11V	2000 x 750 x 859
03.20.11V9	2000 x 750 x 959



- A gauche : 1 x tiroir, 1 x porte battante
- Au milieu : 2 x étagères avec panneau arrière
- A droite : 3 x tiroirs

Réf. art.	Dimensions en mm (l x p x h)
03.20.14V	2000 x 750 x 859
03.20.14V9	2000 x 750 x 959



- A gauche : 3 x tiroirs
- Au milieu : 2 x étagères avec panneau arrière
- A droite : 3 x tiroirs

Réf. art.	Dimensions en mm (l x p x h)
03.20.18V	2000 x 750 x 859
03.20.18V9	2000 x 750 x 959



- A gauche : 5 x tiroirs
- Au milieu : 2 x étagères avec panneau arrière
- A droite : 5 x tiroirs

Réf. art.	Dimensions en mm (l x p x h)
03.20.15V	2000 x 750 x 859
03.20.15V9	2000 x 750 x 959



- A gauche : 2 x tiroirs, 1 x porte battante
- Au milieu : 2 x étagères avec panneau arrière
- A droite : 4 x tiroirs

Réf. art.	Dimensions en mm (l x p x h)
03.20.13V	2000 x 750 x 859
03.20.13V9	2000 x 750 x 959

Etablis à structure

R 12-14 R 24-12 R 24-16 R 12-16 R 18-16 R 24-16 R 36-16 **R 18-24** R 24-24 R 36-24 R 48-24

Etablis à structure 2500 | Profondeur 750 mm

- Dimensions utiles des tiroirs 450 x 600 mm
- Tiroir à extension complète (EC) 100 %
- Tiroirs présentant une hauteur de façade de 50 mm, capacité de charge 70 kg
Tiroirs présentant une hauteur de façade à partir de 75 mm, capacité de charge 100 kg
Avec une capacité de charge de 180 kg sur demande
- Plateau pour établi en hêtre multiplis 2500 x 750 x 40 mm
- Pieds avec correction de niveau
- Serrure à barillet avec deux clés
- Hauteur de travail 859 mm ou 959 mm
- Capacité de charge totale 1000 kg
- Livrés partiellement montés, le plan de travail est livré à part

Vous trouverez les éléments de compartimentages correspondants à la page 75



- Tout gauche : 1 x tiroir, 1 x porte battante
- A milieu gauche : 1 x tiroir, 1 x porte battante
- Au milieu droit : 1 x tiroir, 1 x porte battante
- A droite : 1 x tiroir, 1 x porte battante

Réf. art.	Dimensions en mm (l x p x h)
03.25.2222V	2500 x 750 x 859
03.25.2222V9	2500 x 750 x 959

Combinaison personnalisée

Établi avec 4 bâtis vides, hauteur utile 600 mm

- Avec plan de travail en hêtre multiplis 40 mm

Réf. art.	Dimensions en mm (l x p x h)
03.25.001	2500 x 750 x 859
03.25.001-9	2500 x 750 x 959



Portes battantes

- Largeur utile 495 mm

Réf. art.	Modèle	Hauteur utile (mm)
03.050.450L	gauche	450
03.050.450R	droite	450
03.050.600	gauche + droite	600

Étagère

- Charge 80 kg

Réf. art.	Dimensions en mm (l x p x h)
03.1094.01	499 x 705 x 20

Réglage en hauteur de 200 mm

Réf. art.	En pas de
03.15.95	25 mm

- 450 x 600 mm (l x p) à extension complète 100% tiroirs présentant une hauteur de façade de 50 mm, capacité de charge 70 kg, tiroirs présentant une hauteur de façade à partir de 75 mm, capacité de charge 100 kg



Réf. art.	Hauteur de façade (mm)	Hauteur au milieu du tiroir (mm)	Hauteur utile (mm)
60.50.050V07	50	28	30
60.50.075V10	75	56	58
60.50.100V10	100	81	83
60.50.125V10	125	81	108
60.50.150V10	150	131	133
60.50.175V10	175	131	158
60.50.200V10	200	181	183
60.50.250V10	250	181	233
60.50.300V10	300	181	283

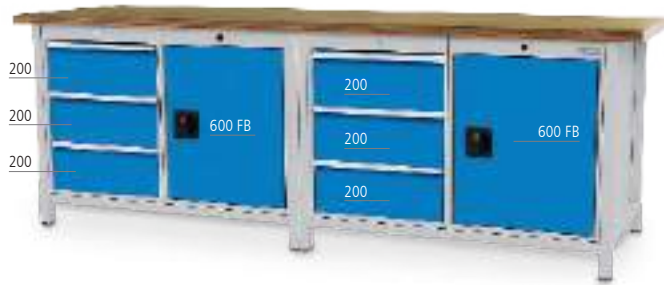

- A gauche : 3 x tiroirs
- Au milieu gauche : 1 x porte battante, 1 x étagère
- Au milieu droit : 3 x tiroirs
- A droite : 1 x porte battante, 1 x étagère

Réf. art.	Dimensions en mm (l x p x h)
03.25.3131V	2500 x 750 x 859
03.25.3131V9	2500 x 750 x 959



- A gauche : 1 x tiroir, 1 x porte battante
- Au milieu gauche : 3 x tiroirs
- Au milieu droit : 4 x tiroirs
- A droite : 1 x tiroir, 1 x porte battante

Réf. art.	Dimensions en mm (l x p x h)
03.25.2342V	2500 x 750 x 859
03.25.2342V9	2500 x 750 x 959



- A gauche : 4 x tiroirs
- Au milieu gauche : 4 x tiroirs
- Au milieu droit : 3 x tiroirs
- A droite : 3 x tiroirs

Réf. art.	Dimensions en mm (l x p x h)
03.25.4433V	2500 x 750 x 859
03.25.4433V9	2500 x 750 x 959



- A gauche : 1 x porte battante, 1 x étagère
- Au milieu gauche : 5 x tiroirs
- Au milieu droit : 3 x tiroirs
- A droite : 2 x tiroirs

Réf. art.	Dimensions en mm (l x p x h)
03.25.1532V	2500 x 750 x 859
03.25.1532V9	2500 x 750 x 959



- A gauche : 5 x tiroirs
- Au milieu gauche : 5 x tiroirs
- Au milieu droit : 4 x tiroirs
- A droite : 1 x porte battante, 1 x étagère

Réf. art.	Dimensions en mm (l x p x h)
03.25.5541V	2500 x 750 x 859
03.25.5541V9	2500 x 750 x 959



- A gauche : 6 x tiroirs
- Au milieu gauche : 4 x tiroirs
- Au milieu droit : 3 x tiroirs
- A droite : 2 x tiroirs

Réf. art.	Dimensions en mm (l x p x h)
03.25.6432V	2500 x 750 x 859
03.25.6432V9	2500 x 750 x 959

- Structure stable de tubes de section carrée 40 x 40 x 2 mm
- Pour montage, atelier et expédition
- Plaque de renfort arrière reliée au plateau et au cadre
- Profondeur de la demi-tablette basse 385 mm
- Plan de travail en hêtre multiplis, 1500/2000 x 750 x 40 mm
- Pieds avec correction de niveau
- Hauteur de travail 859 mm ou 959 mm
- Charge totale admissible 300 kg



Vous trouverez les éléments de compartimentages correspondants à la page 75



Table de travail

- Plan de travail en hêtre multiplis 40 mm
- 1 demi-étagère

Réf. art.	Dimensions en mm (l x p x h)
03.14.30	1500 x 750 x 859
03.14.30-9	1500 x 750 x 959
03.19.30	2000 x 750 x 859
03.19.30-9	2000 x 750 x 959



Table de travail R 18-24

- Plan de travail en hêtre multiplis 40 mm
- 1 demi-étagère
- 1 tiroir de 150 mm à extension complète, capacité de charge 100 kg
- Serrure à cylindre avec 2 clefs

Réf. art.	Dimensions en mm (l x p x h)
03.14.31V	1500 x 750 x 859
03.14.31V-9	1500 x 750 x 959
03.19.31V	2000 x 750 x 859
03.19.31V-9	2000 x 750 x 959

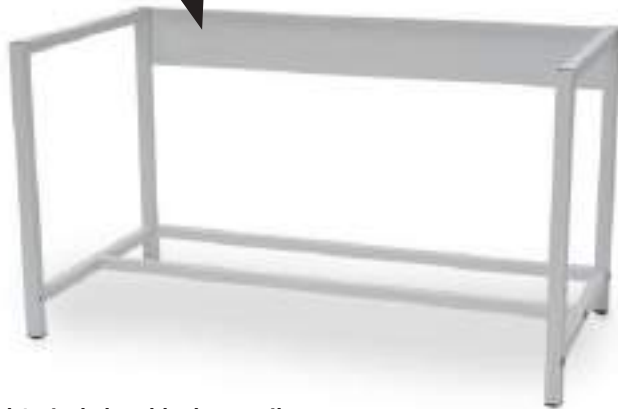

Table de travail R 18-24

- Plan de travail en hêtre multiplis 40 mm
- 1 demi-étagère
- À gauche : 1 tiroir de 150 mm à extension complète, capacité de charge 100 kg
- À droite : 1 tiroir de 150 mm à extension complète, capacité de charge 100 kg
- Serrure à cylindre avec 2 clefs

Réf. art.	Dimensions en mm (l x p x h)
03.14.32V	1500 x 750 x 859
03.14.32V-9	1500 x 750 x 959
03.19.32.1V	2000 x 750 x 859
03.19.32.1V-9	2000 x 750 x 959

Nouvelles dimensions



Châssis de la table de travail

- Structure stable de tubes de section carrée 40 x 40 x 2 mm
- Pour montage, atelier et expédition
- Pieds avec correction de niveau
- Livraison sans plan de travail ni étagères en acier



Réf. art.	Dimensions en mm (l x p x h)
03.055.00	625 x 736 x 819
03.055.00-9	625 x 736 x 919
03.075.00	775 x 736 x 819
03.075.00-9	775 x 736 x 919
03.10.00	965 x 736 x 819
03.10.00-9	965 x 736 x 919
03.12.00	1165 x 736 x 819
03.12.00-9	1165 x 736 x 919
03.14.00	1465 x 736 x 819
03.14.00-9	1465 x 736 x 919
03.17.00	1708 x 736 x 819
03.17.00-9	1708 x 736 x 919
03.19.00	1965 x 736 x 819
03.19.00-9	1965 x 736 x 919



Plus de plateaux à partir de la page 422



Plateau en hêtre multiplis

- Multiplis, huilé
- Imperméable à l'eau
- Collage selon EN 314-2

Réf. art.	Dimensions en mm (l x p x h)
03.7575.40	750 x 750 x 40
03.81.40	810 x 750 x 40
03.10.40	1000 x 750 x 40
03.125.40	1250 x 750 x 40
03.15.40	1500 x 750 x 40
03.1775.40	1750 x 750 x 40
03.20.40	2000 x 750 x 40
03.25.40	2500 x 750 x 40



Les tables de travail et les établis sont généralement équipés de piètements avec réglage de niveau.



Étagère en acier, profondeur totale

- Inclus traverse supplémentaire à l'avant
- Charge 80 kg

Réf. art.	Dimensions en mm (l x p x h)	Largeur de table en mm
03.2018-06D	542 x 735 x 40	625
03.2018-08D	693 x 735 x 40	775
03.2018-01D	883 x 735 x 40	965
03.2018-07D	1083 x 735 x 40	1165
03.2018-02D	1383 x 735 x 40	1465
03.2018-09D	1623 x 735 x 40	1708
03.2018-05D	1883 x 735 x 40	1965

Étagère en acier, demi-profondeur

- Charge 80 kg

Réf. art.	Dimensions en mm (l x p x h)	Largeur de table en mm
03.2018-06	543 x 385 x 40	625
03.2018-08	693 x 385 x 40	775
03.2018-01	883 x 385 x 40	965
03.2018-07	1083 x 385 x 40	1165
03.2018-02	1383 x 385 x 40	1465
03.2018-09	1623 x 385 x 40	1708
03.2018-05	1883 x 385 x 40	1965

Nouveauté



Traverse supplémentaire à l'avant sous le plateau

Réf. art.	Dimensions en mm (l x p x h)	Largeur de table en mm
03.02-00113	545 x 35 x 35	625
03.02-00110	695 x 35 x 35	775
03.02-00793	885 x 35 x 35	965
03.02-00218	1085 x 35 x 35	1165
03.02-00109	1385 x 35 x 35	1465
03.02-00212	1628 x 35 x 35	1708
03.02-00108	1885 x 35 x 35	1965

En plus de la traverse supplémentaire sous le plateau, un adaptateur est nécessaire pour fixer un bloc tiroir

- Adaptateur en hêtre multiplis

Réf. art.	Dimensions en mm (l x p x h)
03ADAPAWTSL	650 x 35 x 35

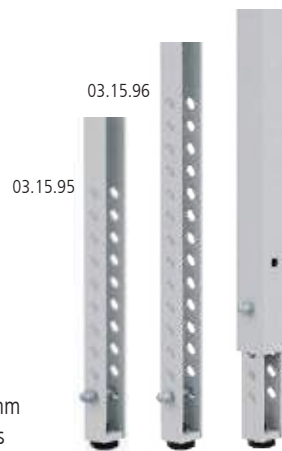

Réglage en hauteur

- Réglage en hauteur en pas de 25 mm
- Kit complet pour établi avec 4 pieds
- Convient seulement pour les établis hauteur 859 mm

Réf. art.	Modèle
03.15.95	Réglage en hauteur de 200 mm
03.15.96	Réglage en hauteur de 300 mm

Nouveauté



Ancrage

- Pour fixation au sol
- 4 pièces

Réf. art.
03.00.34



Kit mobile (ne peut être ajouté ultérieurement)

- 4 roulettes mobiles, Ø 125 mm, dont 2 équipées de freins
- Capacité de charge 400 kg
- Hauteur de travail 950 ou 1050 mm
- Avec poignée

Réf. art.
04.KWBM125



Kit mobile (ne peut être ajouté ultérieurement)

- Uniquement pour table de travail hauteur 859 mm
- 2 roulettes fixes + 2 roulettes mobiles avec freins, Ø 200 mm
- Capacité de charge 600 kg
- Hauteur de travail 990 mm
- Avec poignée

Réf. art.
04.KWBM200

Etablis mobiles
vous trouverez à partir de la
page 486



Exemple d'utilisation



Nouveauté



Châssis de levée/descente (ajout ultérieur possible)

- Capacité de charge dynamique : 450 kg
- Capacité de charge statique : 1000 kg
- 2 roulettes fixes et 2 mobiles, Ø 80 mm, en polyamide
- **Non compatible avec les tables et établis possédant une demi-étagère basse**
- Convient seulement pour établis présentant une hauteur de 859 mm

Réf. art.	Largeur en mm	Poids en kg
03.HUB08175	810	20,5
03.HUB12075	1250	24,4
03.HUB15075	1500	27,4
03.HUB17575	1750	29,9
03.HUB20075	2000	32,4



Châssis de levée/descente (ajout ultérieur possible)

- Capacité de charge dynamique : 450 kg
- Capacité de charge statique : 1000 kg
- 2 roulettes fixes et 2 mobiles, Ø 80 mm, en polyamide
- **Non compatible avec les tables et établis possédant une demi-étagère basse**
- Convient seulement pour établis présentant une hauteur de 959 mm

Réf. art.	Largeur en mm	Poids en kg
03.HUB081759	810	24,0
03.HUB120759	1250	27,8
03.HUB150759	1500	30,8
03.HUB175759	1750	33,3
03.HUB200759	2000	35,8

Etablis modulaires



- Bâti en tôle fine de qualité
- Piètement soudé en tubes de section carrée, 50 x 50 x 2 mm
- Capacité de charge jusqu'à 1 t
- Agencement variable des armoires à tiroirs ou des pieds des établis grâce au principe modulaire
- Hauteur utile du bâti 700 mm, portes et tiroirs affleurent le bâti
- Poignées encastrées sur toute la longueur avec étiquettes et film transparent
- Verrouillage centralisé sûr, possibilité de systèmes de fermeture à combinaison
- Tiroirs avec guidages à billes
- Plateaux hêtre multiplis, huilés, hydrofuges
- Livré non monté, facile à monter soi-même

Profondeur 600 mm

Information succincte		
Plateau	Hêtre multiplis	40 mm ou 25 mm
Tiroirs	Hauteur	819 mm
	Extension	100 %
	Butée d'arrêt simple	oui
	Capacité de charge	50 – 75 kg
	Guidages à billes	oui
Série	R 24-16 et R 36-16	
Fermeture	Serrure à barillet avec deux clés	oui
	Clé principale	oui
Dimensions générales		
Hauteur de travail	859 mm	
Profondeur des plateaux	600 mm	
Hauteurs des tiroirs	75, 100, 150, 200, 250, 300 mm	
Hauteur interne des tiroirs	Hauteur de façade moins 10 mm	
Tiroirs (l x p)	600 x 400 mm et 900 x 400 mm	
Choisissez parmi notre large gamme de coloris. Combinaisons possibles sans supplément. Indiquez le coloris/la combinaison de couleurs que vous désirez lors de votre commande. Vous trouverez nos couleurs standards à la page 27		

Profondeur 750 mm

Information succincte		
Plateau	Hêtre multiplis	40 mm
Tiroirs	Hauteur	819 mm
	Extension complète	100 %
	Butée d'arrêt simple	oui
	Capacité de charge	70 – 100 kg
	Guidage à billes	oui
Série	R 18-24 et R 24-24	
Fermeture	Serrure à barillet avec deux clés	oui
	Clé principale	oui
Dimensions générales		
Hauteur de travail	859 mm	
Profondeur des plateaux	750 mm	
Hauteurs des tiroirs	50, 75, 100, 125, 150, 175, 200, 250, 300, 400 mm	
Hauteur interne des tiroirs	Hauteur de façade moins 17 mm	
Tiroirs (l x p)	450 x 600 mm et 600 x 600 mm	
Choisissez parmi notre large gamme de coloris. Combinaisons possibles sans supplément. Indiquez le coloris/la combinaison de couleurs que vous désirez lors de votre commande. 1 ^{ère} couleur indiquée = couleur du bâti, 2 ^{ème} couleur indiquée = couleur de la façade. Vous trouverez nos couleurs standards à la page 27.		

Etablis modulaires 1500 | 600 mm

Série de tiroirs R 24-16

- Dimensions utiles des tiroirs 600 x 400 mm
- Au choix, tiroirs avec capacité de charge de 50 ou 75 kg
- Piètement à hauteur fixe en tubes de section carrée, 50 x 50 x 2 mm
- Pied ajustable en hauteur 719 - 1019 mm, en profilés en U, 70 x 40 x 2 mm
- Plateau pour établi en hêtre multiplis 1500 x 600 mm
- Serrure à barillet avec deux clés
- Capacité de charge totale 1000 kg
- Livré non monté, facile à monter soi-même

Vous trouverez les éléments de compartimentages correspondants à la page 57



- Plateau de travail en hêtre multiplis 1500 x 600 x 40 mm
- 4 x tiroirs

Réf. art.	Dimensions en mm (l x p x h)	Capacité de charge
03.068.103	1500 x 600 x 844	50 kg
03.068.103-75	1500 x 600 x 844	75 kg



- Plateau de travail en hêtre multiplis 1500 x 600 x 40 mm
- 5 x tiroirs

Réf. art.	Dimensions en mm (l x p x h)	Capacité de charge
03.068.221	1500 x 600 x 859	50 kg
03.068.221-75	1500 x 600 x 859	75 kg



Plateau de travail en hêtre multiplis

Réf. art.	Dimensions en mm (l x p x h)
03.1560.25	1500 x 600 x 25
03.1560.40	1500 x 600 x 40

03.50.01
Piètement à hauteur fixe

Piètement

Réf. art.	Dimensions en mm (l x p x h)
03.50.01	150 x 500 x 819
03.50.02	150 x 500 x 719 – 1019



Armoires à tiroirs R 24-16

680 x 500 x 819 mm



- 4 x tiroirs

Réf. art.	Capacité de charge
68.022	50 kg
68.022-75	75 kg



- 5 x tiroirs

Réf. art.	Capacité de charge
68.140	50 kg
68.140-75	75 kg



- 6 x tiroirs

Réf. art.	Capacité de charge
68.420	50 kg
68.420-75	75 kg

Autres caissons pour montage sous les tables à partir de la page 259

Etablis modulaires 2000 | 600 mm

Série de tiroirs R 36-16

- Dimensions utiles des tiroirs 900 x 400 mm
- Piètement à hauteur fixe en tubes de section carrée, 50 x 50 x 2 mm
- Pied ajustable en hauteur 719 - 1019 mm, en profilés en U, 70 x 40 x 2 mm
- Plateau pour établi en hêtre multiplis 2000 x 600 mm
- Serrure à barillet avec deux clés
- Capacité de charge totale 1000 kg
- Livré non monté, facile à monter soi-même

Vous trouverez les éléments de compartimentages correspondants à la page 63



- Plateau de travail en hêtre multiplis 2000 x 600 x 40 mm
- 4 x tiroirs

Réf. art.	Dimensions en mm (l x p x h)	Capacité de charge
03.098.103	2000 x 600 x 844	50 kg
03.098.103-75	2000 x 600 x 844	75 kg

- Plateau de travail en hêtre multiplis 2000 x 600 x 40 mm
- 5 x tiroirs

Réf. art.	Dimensions en mm (l x p x h)	Capacité de charge
03.098.221	2000 x 600 x 859	50 kg
03.098.221-75	2000 x 600 x 859	75 kg



Plateau de travail en hêtre multiplis

Réf. art.	Dimensions en mm (l x p x h)
03.2060.25	2000 x 600 x 25
03.2060.40	2000 x 600 x 40

Piètement

Réf. art.	Dimensions en mm (l x p x h)
03.50.01	150 x 500 x 819
03.50.02	150 x 500 x 719 – 1019

03.50.02
Piètement ajustable en hauteur



Armoires à tiroirs R 36-16

980 x 500 x 819 mm



- 5 x tiroirs

Réf. art.	Capacité de charge
98.140	50 kg
98.140-75	75 kg



- 6 x tiroirs

Réf. art.	Capacité de charge
98.420	50 kg
98.420-75	75 kg



- 7 x tiroirs

Réf. art.	Capacité de charge
98.700	50 kg
98.700-75	75 kg

Etablis modulaires 1500/2000 mm | Profondeur 750 mm

Blocs tiroirs R 18-24

- Dimensions utiles des tiroirs 450 x 600 mm
- Tiroir à extension complète (EC) 100 %
- Tiroirs présentant une hauteur de façade de 50 mm, capacité de charge 70 kg, tiroirs présentant une hauteur de façade à partir de 75 mm, capacité de charge 100 kg
Avec une capacité de charge de 180 kg sur demande

- Plateau pour établi en hêtre multiplis 1500 / 2000 x 750 x 40 mm
- Piètement à hauteur fixe en tubes de section carrée, 50 x 50 x 2 mm
- Pied ajustable en hauteur 719 - 1019 mm, en profilés en U, 70 x 40 x 2 mm
- Serrure à barillet avec deux clés
- Capacité de charge totale 200 kg
- Livré non monté, facile à monter soi-même



- Avec demi-étagère basse

Réf. art.	Dimensions en mm (l x p x h)
03.15.000.2	1500 x 750 x 859
03.20.000.2	2000 x 750 x 859



- Pieds avec réglage en hauteur de 200 mm

Réf. art.	Dimensions en mm (l x p x h)
03.15.000.3	1500 x 750 x 759 – 1059
03.20.000.3	2000 x 750 x 759 – 1059

Combinaison personnalisée

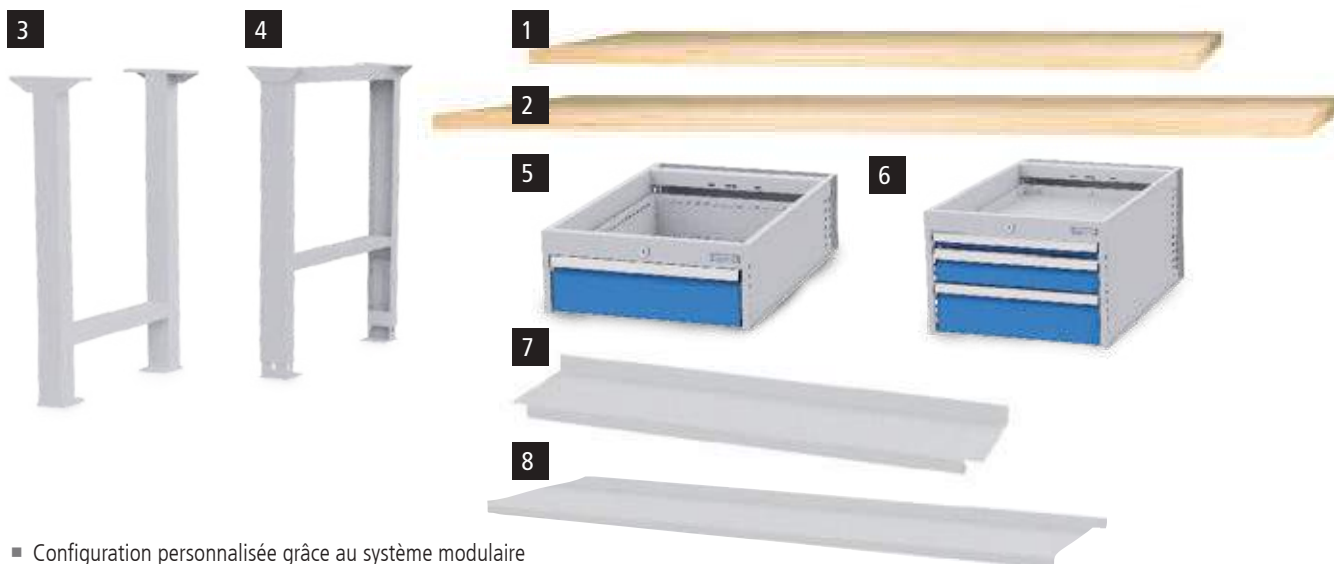

- Configuration personnalisée grâce au système modulaire

Réf. art.	Désignation	Description	Dimensions en mm (l x p x h)
1 03.15.40	Plateau de travail en hêtre multiplis	Multiplis, huilé	1500 x 750 x 40 mm
2 03.20.40			2000 x 750 x 40 mm
3 03.90.01	Piètement	En tubes de section carrée, 50 x 50 x 2 mm	150 x 650 x 819 mm
4 03.90.01HV	Piètement ajustable en hauteur	En tubes de section carrée, 70 x 40 x 2 mm	150 x 650 x 719 – 1019 mm
5 520/1V	Blocs tiroirs à suspendre R 18-24	1 tiroir de 150 mm	541 x 736 x 208 mm
6 535/111V		1 tiroir, 50 mm, 1 x 100 mm, 1 x 150 mm	541 x 736 x 358 mm
7 03.2018-10	Demi étagère basse en acier	Pour une largeur de la table de 1500 mm	1295 x 300 x 40 mm
8 03.2018-11	Demi étagère basse en acier	Pour une largeur de la table de 2000 mm	1795 x 300 x 40 mm



■ Bloc tiroir suspendu: 1 x tiroir

Réf. art.	Dimensions en mm (l x p x h)	Piètement
03.15.520.1V	1500 x 750 x 859	à hauteur fixe
03.20.520.1V	2000 x 750 x 859	à hauteur fixe
03.15.520.1HVV	1500 x 750 x 759 – 1059	ajustable en hauteur
03.20.520.1HVV	2000 x 750 x 759 – 1059	ajustable en hauteur



■ Bloc tiroirs suspendu: 3 x tiroirs

Réf. art.	Dimensions en mm (l x p x h)	Piètement
03.15.535.2V	1500 x 750 x 859	à hauteur fixe
03.20.535.2V	2000 x 750 x 859	à hauteur fixe
03.15.535.2HVV	1500 x 750 x 759 – 1059	ajustable en hauteur
03.20.535.2HVV	2000 x 750 x 759 – 1059	ajustable en hauteur



■ 2 blocs suspendus
A gauche: 1 x tiroir, à droite : 1 x tiroir

Réf. art.	Dimensions en mm (l x p x h)	Piètement
03.15.520.2V	1500 x 750 x 859	à hauteur fixe
03.20.520.2V	2000 x 750 x 859	à hauteur fixe
03.15.520HVV	1500 x 750 x 759 – 1059	ajustable en hauteur
03.20.520HVV	2000 x 750 x 759 – 1059	ajustable en hauteur

Vous trouverez d'autres blocs tiroirs à suspendre à partir de la page 259



Etablis modulaires 1500/2000 mm | Profondeur 750 mm

Armoires à tiroirs R 18-24

- Dimensions utiles des tiroirs 450 x 600 mm
- 1 armoire à tiroirs
- Tiroir à extension complète (EC) 100 %
- Tiroirs présentant une hauteur de façade de 50 mm, capacité de charge 70 kg, tiroirs présentant une hauteur de façade à partir de 75 mm, capacité de charge 100 kg



- Armoire à tiroirs : 6 x tiroirs

Réf. art.	Dimensions en mm (l x p x h)
03.15.580.7V	1500 x 750 x 859
03.20.580.7V	2000 x 750 x 859

- Avec une capacité de charge de 180 kg sur demande
- Piètement en tubes de section carrée, 50 x 50 x 2 mm
- Plateau pour établi en hêtre multiplis 1500 / 2000 x 750 x 40 mm
- Serrure à barillet avec deux clés
- Capacité de charge totale 1000 kg
- Livré non monté, facile à monter soi-même

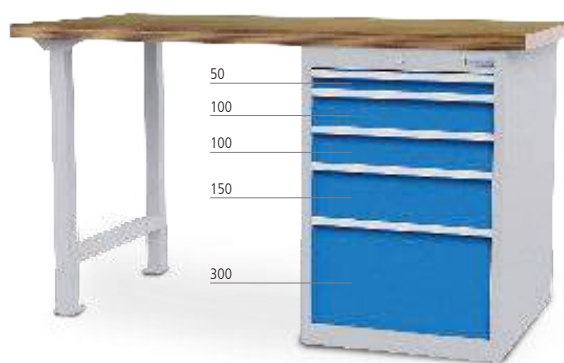

- Armoire à tiroirs : 5 x tiroirs

Réf. art.	Dimensions en mm (l x p x h)
03.15.580.5V	1500 x 750 x 859
03.20.580.5V	2000 x 750 x 859

Combinaison personnalisée



Établi avec 1 bâti vide, hauteur utile 700 mm

- Avec plateau en hêtre multiplis 40 mm

Réf. art.	Dimensions en mm (l x p x h)
03.15.580.001	1500 x 750 x 859



Établi avec 1 bâti vide, hauteur utile 700 mm

- Avec plateau en hêtre multiplis 40 mm

Réf. art.	Dimensions en mm (l x p x h)
03.20.580.001	2000 x 750 x 859

Pour les
compartimentages
voir page 75

Portes battantes

- Largeur utile 495 mm

Réf. art.	Modèle	Hauteur utile (mm)
01.050.700EL	gauche	700
01.050.700ER	droite	700
01.050.550EL	gauche	550
01.050.550ER	droite	550

Étagère

- En cas d'utilisation d'un seul tiroir (ou aucun tiroir)

Réf. art.	Dimensions en mm (l x p x h)
01.050.013	497 x 685 x 40

- 450 x 600 mm (l x p) à extension complète 100% tiroirs présentant une hauteur de façade de 50 mm, capacité de charge 70 kg, tiroirs présentant une hauteur de façade à partir de 75 mm, capacité de charge 100 kg



Réf. art.	Hauteur de façade (mm)	Hauteur au milieu du tiroir (mm)	Hauteur utile (mm)
60.50.050V07	50	28	30
60.50.075V10	75	56	58
60.50.100V10	100	81	83
60.50.125V10	125	81	108
60.50.150V10	150	131	133
60.50.175V10	175	131	158
60.50.200V10	200	181	183
60.50.250V10	250	181	233
60.50.300V10	300	181	283



■ 5 x tiroirs

Réf. art.	Dimensions en mm (l x p x h)
03.15.580.6V	1500 x 750 x 859
03.20.580.6V	2000 x 750 x 859



■ 7 x tiroirs

Réf. art.	Dimensions en mm (l x p x h)
03.15.580.6-1V	1500 x 750 x 859
03.20.580.6-1V	2000 x 750 x 859



■ 5 x tiroirs

Réf. art.	Dimensions en mm (l x p x h)
03.15.580.5-1V	1500 x 750 x 859
03.20.580.5-1V	2000 x 750 x 859



■ 1 x tiroir, 1 x porte battante

Réf. art.	Dimensions en mm (l x p x h)
03.15.580.2V	1500 x 750 x 859
03.20.580.2V	2000 x 750 x 859



■ 6 x tiroirs

Réf. art.	Dimensions en mm (l x p x h)
03.15.580.8V	1500 x 750 x 859
03.20.580.8V	2000 x 750 x 859



■ 4 x tiroirs

Réf. art.	Dimensions en mm (l x p x h)
03.15.580.4V	1500 x 750 x 859
03.20.580.4V	2000 x 750 x 859

Etablis modulaires avec bâti pour tiroirs 555 x 736 (l x p) | Profondeur 750 mm

- Dimensions utiles des tiroirs 450 x 600 mm
- 2 armoires à tiroirs
- Tiroir à extension complète (EC) 100 %
- Tiroirs présentant une hauteur de façade de 50 mm, capacité de charge 70 kg, tiroirs présentant une hauteur de façade à partir de 75 mm, capacité de charge 100 kg

- Avec une capacité de charge de 180 kg sur demande
- Plateau pour établi en hêtre multiplis 1500 / 2000 x 750 x 40 mm
- Serrure à barillet avec deux clés
- Capacité de charge totale 1000 kg
- Livré non monté, facile à monter soi-même



- A gauche : 5 x tiroirs
- A droite : 1 x tiroir, 1 x porte battante

Réf. art.	Dimensions en mm (l x p x h)
03.15.580.7-1V	1500 x 750 x 859
03.20.580.7-1V	2000 x 750 x 859



- A gauche : 5 x tiroirs
- A droite : 4 x tiroirs

Réf. art.	Dimensions en mm (l x p x h)
03.15.580.9V	1500 x 750 x 859
03.20.580.9V	2000 x 750 x 859

Combinaison personnalisée



Établi avec 2 bâtis vides, hauteur utile 700 mm

- Avec plateau en hêtre multiplis 40 mm

Réf. art.	Dimensions en mm (l x p x h)
03.15.580.002	1500 x 750 x 859

Établi avec 2 bâtis vides, hauteur utile 700 mm

- Avec plateau en hêtre multiplis 40 mm

Réf. art.	Dimensions en mm (l x p x h)
03.20.580.002	2000 x 750 x 859

Portes battantes

- Largeur utile 495 mm

Réf. art.	Modèle	Hauteur utile (mm)
01.050.700EL	gauche	700
01.050.700ER	droite	700
01.050.550EL	gauche	550
01.050.550ER	droite	550

Étagère

- En cas d'utilisation d'un seul tiroir (ou aucun tiroir)

Réf. art.	Dimensions en mm (l x p x h)
01.050.013	497 x 685 x 40

Pour les compartimentages voir page 75

- 450 x 600 mm (l x p) à extension complète 100% tiroirs présentant une hauteur de façade de 50 mm, capacité de charge 70 kg, tiroirs présentant une hauteur de façade à partir de 75 mm, capacité de charge 100 kg



Réf. art.	Hauteur de façade (mm)	Hauteur au milieu du tiroir (mm)	Hauteur utile (mm)
60.50.050V07	50	28	30
60.50.075V10	75	56	58
60.50.100V10	100	81	83
60.50.125V10	125	81	108
60.50.150V10	150	131	133
60.50.175V10	175	131	158
60.50.200V10	200	181	183
60.50.250V10	250	181	233
60.50.300V10	300	181	283



- A gauche : 5 x tiroirs
- A droite : 6 x tiroirs

Réf. art.	Dimensions en mm (l x p x h)
03.15.580.112V	1500 x 750 x 859
03.20.580.11V	2000 x 750 x 859



- A gauche : 4 x tiroirs
- A droite : 4 x tiroirs

Réf. art.	Dimensions en mm (l x p x h)
03.15.580.202V	1500 x 750 x 859
03.20.580.20V	2000 x 750 x 859



- A gauche : 5 x tiroirs
- A droite : 7 x tiroirs

Réf. art.	Dimensions en mm (l x p x h)
03.15.580.212V	1500 x 750 x 859
03.20.580.21V	2000 x 750 x 859



- A gauche : 6 x tiroirs
- A droite : 4 x tiroirs

Réf. art.	Dimensions en mm (l x p x h)
03.15.580.222V	1500 x 750 x 859
03.20.580.22V	2000 x 750 x 859



- A gauche : 6 x tiroirs
- A droite : 4 x tiroirs

Réf. art.	Dimensions en mm (l x p x h)
03.15.580.232V	1500 x 750 x 859
03.20.580.23V	2000 x 750 x 859



Séries R 18-24 et R 24-24

- 2 plateaux en hêtre multiplis 40 mm
- 3 armoires à tiroirs
- A gauche : 4 x tiroirs
- Au milieu : 6 x tiroirs
- A droite : 4 x tiroirs

Réf. art.	Dimensions en mm (l x p x h)
03.30.57.14V	3000 x 750 x 859
03.40.57.14V	4000 x 750 x 859

Etablis modulaires

Bloc d'énergie pour combinaisons d'établis modulaires

Grâce à la porte amovible, tous les composants peuvent être entretenus facilement.



Front

Arrière

Bloc d'énergie

- Entièrement monté avec 1 dérouleur de câbles et 1 dérouleur de tuyaux
- 1 rallonge multiprise avec 3 prises Schuko et un interrupteur marche/arrêt
- 2 raccords à air comprimé 1/4"
- Conduite d'alimentation en air comprimé
- Non câblé

Réf. art.	Dimensions en mm (l x p x h)
03.961.2651	200 x 650 x 819

- Les dérouleurs intégrés dans le panneau latéral offrent une longueur totale de tuyaux/câbles de 6 m
- La porte est protégée par une serrure à barillet et amovible afin que tous les composants puissent être entretenus facilement

Bâti vide pour bloc d'énergie à équiper des deux côtés

- Possibilité d'utiliser une hauteur utile de 750 mm des deux côtés
- À équiper avec les différents composants

Réf. art.	Dimensions en mm (l x p x h)
03.961.265	200 x 650 x 819

- Vous trouverez les composants pour équiper de manière personnalisée le bloc énergie à partir de la page 229
- Livré non monté, facile à monter soi-même



Établi modulaire R 18-24

- Plateau en hêtre multiplis 1500 x 750 x 40 mm
- Bloc d'énergie avec 1 dérouleur de câbles et 1 dérouleur de tuyaux
- 1 rallonge multiprise avec 4 prises Schuko
- Piètement en tubes de section carrée, 50 x 50 x 2
- Conduite d'alimentation en air comprimé 1/4"
- Non câblé

Réf. art.	Dimensions en mm (l x p x h)
03.15.000.E1	1500 x 750 x 859
03.20.000.E1	2000 x 750 x 859



Établi modulaire R 18-24

- Plateau en hêtre multiplis 1500 x 750 x 40 mm
- Armoire à tiroirs : 5 tiroirs
- À extension complète 100%, capacité de charge 100 kg
- Bloc d'énergie avec 1 dérouleur de câbles et 1 dérouleur de tuyaux
- 1 rallonge multiprise avec 3 prises Schuko et un interrupteur marche/arrêt
- 2 raccords à air comprimé
- Conduite d'alimentation en air comprimé 1/4"
- Non câblé

Réf. art.	Dimensions en mm (l x p x h)
03.15.580.9E	1500 x 750 x 859
03.20.580.9E	2000 x 750 x 859

Accessoires pour bloc d'énergie

Vous trouverez d'autres composants pour bloc énergie à partir de la page 281

**Dérouleur automatique de tuyaux**

- Matériel plastique
- Plusieurs encliquetages par rotation
- Avec 5+1 m de tuyau DN 06 en PU et mécanisme d'arrêt
- Pression max. 10 bar
- Avec étrier de montage pivotant
- Avec 1 m de tuyau de raccordement
- Avec tôle de protection

Réf. art.

03.1.06.06SA

**Dérouleur automatique de câbles**

- Matériel plastique
- Protection IP 24
- Isolation totale, protection contre la surchauffe
- Avec ressort automatique et bague collectrice
- Avec 5+1 m de câble H05VV-F3G 1,5, prise de terre et coupleur de terre, 230 V
- Avec étrier de montage pivotant
- Avec tôle de protection

Réf. art.

03.0.06.05KA

**Cache et rallonge multiprise**

- Tôle de protection avec rallonge multiprise et 2 prises Schuko

Réf. art.	Dimensions en mm (l x h)
07.861.14	375 x 125

**Cache et rallonge multiprise**

- Tôle de protection avec rallonge multiprise et 3 prises Schuko avec interrupteur marche/arrêt

Réf. art.

07.861.15

**Cache nu**

Réf. art.	Dimensions en mm (l x h)
07.861.04	125 x 125
07.861.05	250 x 125
07.861.06	375 x 125

**Cache et air comprimé**

- Tôle de protection avec raccord à air comprimé

Réf. art.

07.861.07

07.861.08

**Cache et rallonge multiprise**

- Tôle de protection avec rallonge multiprise et 4 prises Schuko

Réf. art.

07.861.16

**Cache et bouton arrêt d'urgence**

- Tôle de protection avec interrupteur d'arrêt d'urgence

Réf. art.

07.861.09

**Cache et prise Schuko**

- Tôle de protection avec prise Schuko

Réf. art.

07.861.11

**Cache et prise CEE**

- Tôle de protection

Réf. art.

07.861.12

07.861.32

Autres établis

Systèmes pour le rangement d'outils

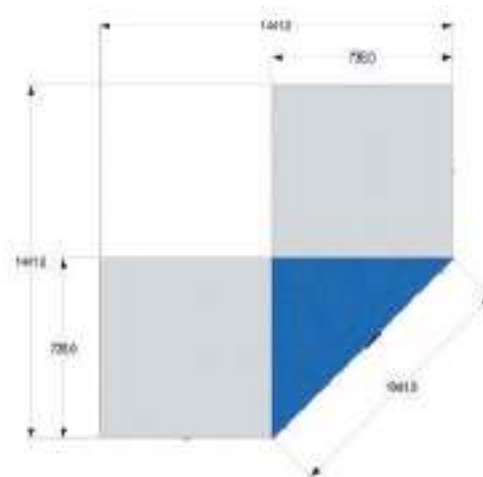

Armoire d'angle

- Utilisation en cas d'armoires à tiroirs disposées à angle droit
- Modèle stable en tôle d'acier de qualité, avec 2 portes battantes de 900 mm
- 2 étagères réglables et serrure à barillet avec deux clés

Réf. art.	Dimensions en mm (l x p x h)
04.250.20	1050 x 736 x 1019

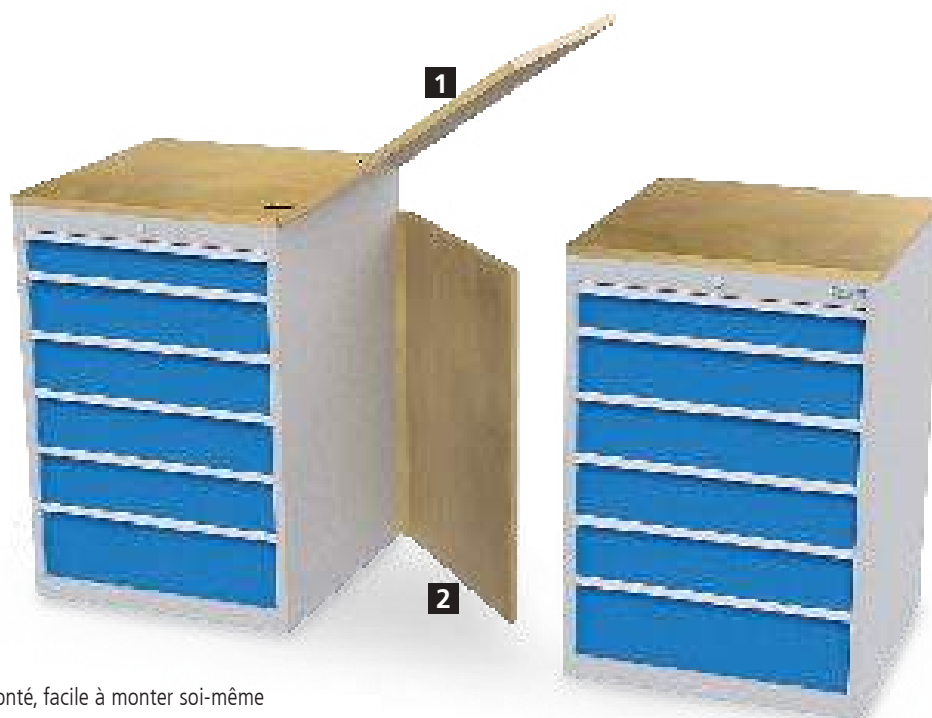

- Livré non monté, facile à monter soi-même

Plateau rabattable

- Hêtre multiplis 25 mm avec charnières

Pos.	Réf. art.	Dimensions en mm (l x p)
1	04.250.35	705 x 736

Porte battante

- À un battant (deux battants sur demande)
- Hêtre multiplis 25 mm avec charnières de porte

Pos.	Réf. art.	Dimensions en mm (l x h)
2	04.250.30	705 x 1019



Armoires à tiroirs R 18-24 pour établis hexagonaux et octogonaux

Dimensions en mm (l x p x h) 555 x 736 x 819 mm

Tiroir à extension complète (EC) 100 %

Tiroirs présentant une hauteur de façade de 50 mm, capacité de charge 70 kg

Tiroirs présentant une hauteur de façade à partir de 75 mm, capacité de charge 100 kg



- 1 x tiroir
- 1 x porte battante

Réf. art.

580/0010.550V



- 3 x tiroirs
- 1 x porte battante

Réf. art.

580/0300.400V



- Armoire à tiroirs, 2 serrures, chaque partie avec 2 x tiroirs

Réf. art.

580/2.0040V



- Armoire à tiroirs, 2 serrures, chaque partie avec 3 x tiroirs

Réf. art.

580/2.0600V



- Armoire à tiroirs, 2 serrures, chaque partie avec 3 x tiroirs

Réf. art.

580/2.1110V



- 1 x porte battante
- 1 x étagère

Réf. art.

580/0001FL



- 2 x tiroirs
- 1 x porte battante

Réf. art.

580/0110/450V



- 5 x tiroirs

Réf. art.

580/0140V



- Armoire à tiroirs, 2 serrures, chaque partie avec 1 x tiroir

Réf. art.

580/2.0002V



- Armoire à tiroirs, 2 serrures, chaque partie avec 2 x tiroirs

Réf. art.

580/2.0202V

Autres établis

Postes de travail hexagonaux

Nouveauté

Livraison partiellement assemblée, montage final facile

Plateau pour poste hexagonal

- Hêtre multiplis 40 mm

Réf. art.	Dimensions en mm (l x p x h)
03.15.66	2500 x 2165 x 40

Plaque de liaison

- A fixer entre les armoires tiroirs

Réf. art.	Dimensions en mm (l x p x h)
03.58.20	101 x 30 x 815

Armoires à tiroirs

- Dimensions en mm (l x p x h) 555 x 736 x 819 mm
- Tiroir à extension complète (EC) 100 %
- Tiroirs présentant une hauteur de façade de 50 mm, capacité de charge 70 kg
- Tiroirs présentant une hauteur de façade à partir de 75 mm, capacité de charge 100 kg

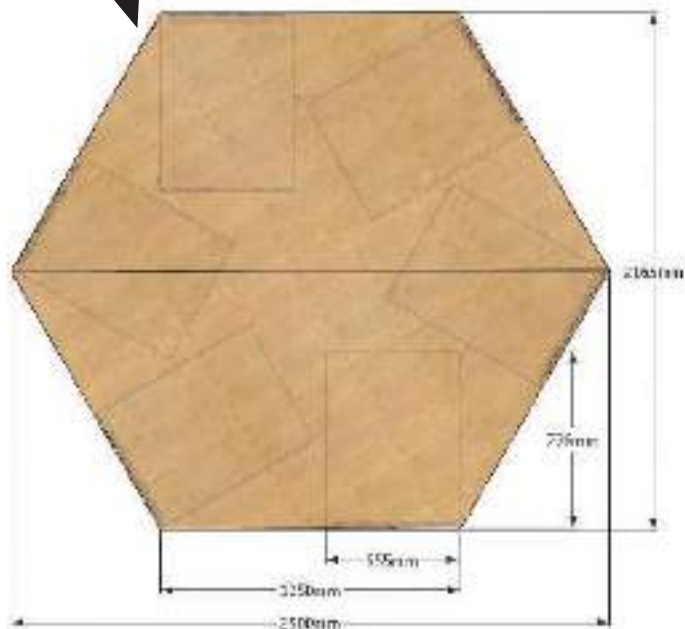

Etabli hexagonal

- 6 x armoires à tiroirs R 18-24, avec chacune 2 x tiroirs 100 mm, 2 x 150 mm et 1 x 200 mm
- 6 x plaques de liaison
- 1 x plateau hêtre multiplis

Réf. art.	Dimensions en mm (l x p x h)
03.66.05V	2500 x 2165 x 859



Etabli hexagonal

- 6 x armoires à tiroirs R 18-24 divisées, avec chacune 1 x tiroir 50 mm, 1 x 100 mm et 1 x 150 mm (en haut et en bas)
- 6 x plaques de liaison
- 1 x plateau hêtre multiplis

Réf. art.	Dimensions en mm (l x p x h)
03.66.2.111V	2500 x 2165 x 859



Etabli hexagonal

- 6 x armoires à tiroirs R 18-24, avec chacune 1 x tiroir 100 mm, 1 x 150 mm et 1 x porte battante 500 mm
- 6 x plaques de liaison
- 1 x plateau hêtre multiplis

Réf. art.	Dimensions en mm (l x p x h)
03.66.11/450V	2500 x 2165 x 859

Vous trouverez d'autres possibilités à partir de la page 238



03.66.73-3



Nouveauté

Bloc énergie pour établi hexagonal

Réf. art.	Description
03.66.73-1	Bloc énergie pour établi hexagonal, 6 x rampes de 2 prises, 6 x sortie d'air comprimé 1/4" non câblé, L x P x H : 825 x 715 x 165 mm
03.66.73-3	Bloc énergie pour établi hexagonal, 6 x rampes de 2 prises, non câblé, L x P x H : 825 x 715 x 165 mm
03.66.73/BL	Bloc énergie vide pour établi hexagonal, non équipé et non câblé, largeur 6 x 375 mm
03.66.73/BL2	Bloc énergie double, vide, pour établi hexagonal, non équipé et non câblé, largeur 12 x 375 mm
07.861.12	Cache et prise CEE, 16A largeur 250 mm
07.861.19	Cache et prise internet RJ 45, largeur 125 mm
07.861.07	Cache et sortie d'air comprimé 1/4", largeur 125 mm
07.861.21	Cache et rampe 2 prises, largeur 250 mm
07.861.08	Cache et sortie d'air comprimé 1/2", largeur 125 mm
07.861.11	Cache et rampe 1 prise, largeur 125 mm
07.861.14	Cache et rampe 2 prises, largeur 375 mm
07.861.15	Cache et rampe 3 prises avec interrupteur, largeur 375 mm
07.861.16	Cache et rampe 4 prises, largeur 375 mm

Autres établis

Postes de travail octogonaux

Livraison partiellement assemblée, montage final facile

Plateau pour poste octogonal

- Hêtre multiplis 40 mm

Réf. art.	Dimensions en mm (l x p x h)
03.15.88	3020 x 3020 x 40

Plaque de liaison

- A fixer entre les armoires tiroirs

Réf. art.	Dimensions en mm (l x p x h)
03.58.21	261 x 30 x 815

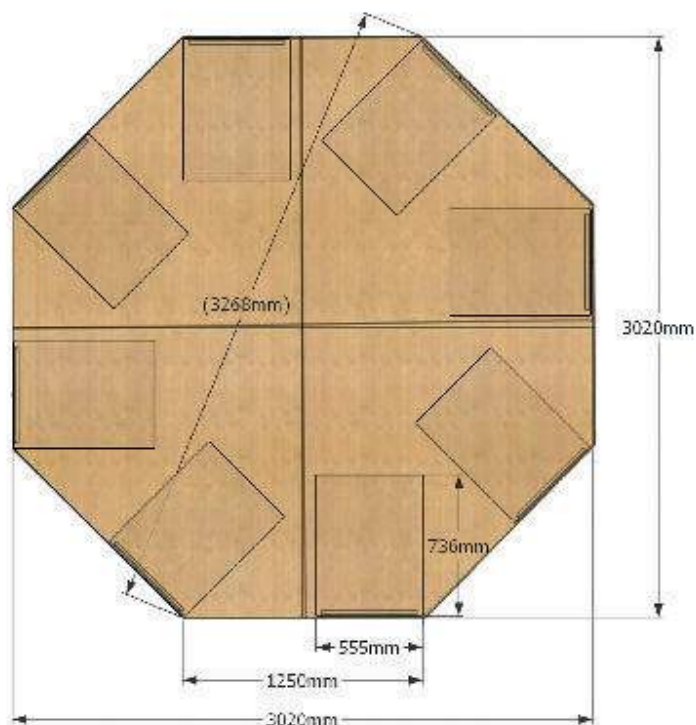

Armoires à tiroirs

- Dimensions en mm (l x p x h) 555 x 736 x 819 mm
- Tiroir à extension complète (EC) 100 %, capacité de charge 100 kg



Etabli octogonal

- 8 x armoires à tiroirs R 18-24, avec chacune 7 x tiroirs 100 mm
- 8 x plaques de liaison
- 1 x plateau hêtre multiplis

Réf. art.	Dimensions en mm (l x p x h)
03.88.05V	3020 x 3020 x 859

Vous trouverez d'autres possibilités à partir de la page 238

Nouveauté

**Etabli octogonal**

- 8 x armoires à tiroirs R 18-24, avec chacune 3 x tiroirs 100 mm, 1 x porte battante 400 mm
- 8 x plaques de liaison
- 1 x plateau hêtre multiplis

Réf. art.	Dimensions en mm (l x p x h)
03.88.3/400V	3020 x 3020 x 859



03.88.73-1



Nouveauté

Bloc énergie pour établi octogonal

Réf. art.	Description
03.88.73-1	Bloc énergie pour établi octogonal, 8 x rampes de 2 prises, 8 x sortie d'air comprimé 1/4" non câblé, L x P x H : 1075 x 995 x 165 mm, 8 x 375 mm
03.88.73/BL	Bloc énergie vide pour établi octogonal, non équipé et non câblé, 1075 x 995 x 165 mm, 8 x 375 mm
03.88.73/BLB	Bloc énergie vide pour établi octogonal, non équipé et non câblé, 1570 x 1450 x 165 mm, 8 x largeur 500 mm
07.861.12	Cache et prise CEE, 16A largeur 250 mm
07.861.19	Cache et prise internet RJ 45, largeur 125 mm
07.861.07	Cache et sortie d'air comprimé 1/4", largeur 125 mm
07.861.08	Cache et sortie d'air comprimé 1/2", largeur 125 mm
07.861.11	Cache et rampe 1 prise, largeur 125 mm
07.861.14	Cache et rampe 2 prises, largeur 375 m
07.861.15	Cache et rampe 3 prises avec interrupteur, largeur 375 mm
07.861.16	Cache et rampe 4 prises, largeur 375 mm

Vous trouverez d'autres possibilités à partir de la page 238

Accessoires pour établis



SUR L'ETABLI



Rampe d'énergie

Page 238



Protection de plateau

Page 240



Protection de plateaux

Page 241



Nouveauté

Etaux et accessoires

Page 242



Bacs à bec, panneaux d'informations

Page 248



Armoires murales

Page 252

SOUS L'ETABLI



Accessoires universels « sous l'établi »

Page 253



Tapis de travail, caillebotis en bois

Page 254



Armoires à boîtes Flex-box et caissons suspendus

Page 255

Accessoires pour établis SUR L'ETABLI

Rampe d'énergie



Rampe d'énergie vide

- Usage universel
- Equipements selon besoin
- Non câblé
- L'ajout de chaque élément donne la longueur totale de la rampe

Réf. art.	Dimensions en mm (l x p x h)	Longueur totale en mm
07.861.501	375 x 60 x 130	-
07.861.500	500 x 60 x 130	-
07.861.701	625 x 60 x 130	750
07.861.801	875 x 60 x 130	1000
07.861.1251	1125 x 60 x 130	1250
07.861.1301	1375 x 60 x 130	1500
07.861.1751	1625 x 60 x 130	1750
07.861.1801	1875 x 60 x 130	2000

Nouveauté



Rampe d'énergie vide

- Inclinaison 45°
- Fixation sur l'établi
- Non câblé
- L'ajout de chaque élément donne la longueur totale de la rampe

Réf. art.	Dimensions en mm (l x p x h)
07.861.100S	1000 x 150 x 150
07.861.125S	1250 x 150 x 150
07.861.150S	1500 x 150 x 150
07.861.200S	2000 x 150 x 150

Support de fixation plateau pour rampe d'énergie

- Equerres pour un montage sur le plateau (vendu par paire)



Réf. art.	Dimensions en mm (l x p x h)
03.861.04	60 x 52 x 110

Nouveauté

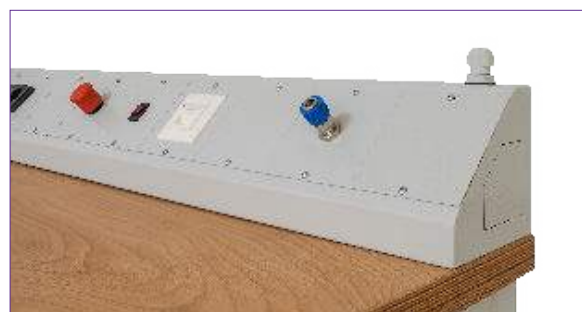



Cache nu pour rampe d'énergie

Réf. art.	Dimensions en mm (l x h)
07.861.04	125 x 125
07.861.05	250 x 125
07.861.06	375 x 125



Cache avec multiprise

- Cache avec multiprise 3 prises et interrupteur

Réf. art.	Maße in mm (B x H)
07.861.15	375 x 125



Cache avec multiprise

- Cache avec 4 prises

Réf. art.	Maße in mm (B x H)
07.861.16	375 x 125



Cache avec multiprise

- Cache avec 2 prises

Réf. art.	Maße in mm (B x H)
07.861.21	250 x 125

Nouveauté



Cache avec prise USB

- Cache avec prise USB type A et USB Type C

Réf. art.	Dimensions en mm (l x h)
07.861.33	125 x 125

Nouveauté



Cache avec prise USB

- Cache avec prise, prise USB type A et USB Type C

Réf. art.	Dimensions en mm (l x h)
07.861.26	125 x 125



Cache avec prise internet

- Cache avec prise RJ 45

Réf. art.	Dimensions en mm (l x h)
07.861.19	125 x 125



Cache avec interrupteur

Réf. art.	Dimensions en mm (l x h)
07.861.10	125 x 125



Cache avec prise CEE

Réf. art.	Dimensions en mm (l x h)
07.861.12	16 A - 250 x 125
CEE32A	32 A - 250 x 125



Cache avec bouton d'urgence

Réf. art.	Dimensions en mm (l x h)
07.861.09	125 x 125



Cache avec prise Schuko

Réf. art.	Dimensions en mm (l x h)
07.861.11	125 x 125



Cache avec sortie d'air comprimé

Réf. art.	Dimensions en mm (l x h)
07.861.07	1 / 4" - 125 x 125
07.861.08	1 / 2" - 125 x 125

Accessoires pour établis SUR L'ETABLI

Protections de plateaux



Tapis antidérapant très résistant à utiliser comme protection de plateaux, pour le transport et le revêtement de sol, composé de mailles en polyester extrêmement résistantes aux déchirures avec un revêtement spécial en mousse souple PVC.

Le tapis antidérapant « Panther » est fabriqué conformément aux derniers règlements européens « Liste des substances dangereuses interdites » et ne contient pas de colorants azoïques, de formaldéhyde, de silicone ni de métaux lourds toxiques comme le plomb et le cadmium.

Façonnage : Il est possible de découper le tapis antidérapant au cutter, d'y faire des trous avec un emporte-pièce, de le clouer, le riveter et de le visser.

Autres dimensions sur demande

Tapis de sécurité antidérapants pour plateau

Réf. art.	Dimensions en mm (l x p x h)
0310754ANT	1000 x 750 x 4
0312754ANT	1250 x 750 x 4
0315754ANT	1500 x 750 x 4
0320754ANT	2000 x 750 x 4
0325754ANT	2500 x 750 x 4
Rouleaux complets	
0340604ANT	600 x 4000 x 4
0340804ANT	800 x 4000 x 4
0340104ANT	1000 x 4000 x 4
Autocollant	
0340604SANT	600 x 4000 x 4
0340804SANT	800 x 4000 x 4

Avantages :

- Résistance à la température env. de -40 °C à +120 °C
- Surface étanche – pas d'absorption de liquides
- Très bonne résistance aux acides, solutions alcalines, huiles, à l'essence et au diesel
- Température de fusion env. 250 °C, point d'auto-inflammation env. 350 °C
- Nettoyage : Essuyer avec un chiffon humide et un détergent sans solvants. Bien rincer à l'eau et laisser sécher.



Façonnage : Il est possible de découper au cutter le matériau PVC en PVC souple, d'y faire des trous avec un emporte-pièce, de le clouer, le riveter et de le coller avec une colle spéciale.

Propriétés : PVC souple, bleuté-transparent, brillant et souple

Qualité normale, résistance env. 80° de -20° à +60°

Résistant à la température

stabilisé contre les UV

DOP, sans cadmium ni silicone

Protection pour établis en PVC souple

- Transparent
- Teinte bleutée

Réf. art.	Dimensions en mm (l x p x h)
0310754TRA	1000 x 750 x 4
0312754TRA	1250 x 750 x 4
0315754TRA	1500 x 750 x 4
0320754TRA	2000 x 750 x 4
0325754TRA	2500 x 750 x 4

Avantages :

- Résistant dans la durée
- Haute résistance à l'usure
- Facile à nettoyer
- Recyclable
- Valeurs COV conformes à la norme européenne

**Plateau rotatif**

- Sans dispositif d'arrêt
- Avec caoutchouc cannelé



Réf. art.	Dimensions en mm
07.60.380A	Ø 380
07.60.370A	Ø 500

**Plateau rotatif avec dispositif d'arrêt**

- Avec dispositif d'arrêt tous les 45°
- Avec caoutchouc cannelé



Réf. art.	Dimensions en mm
07.60.38	Ø 380
07.60.37	Ø 500
07.60.38ESD	Ø 380, version ESD
07.60.37ESD	Ø 500, version ESD

**Cadre avec étagère**

- À visser sur le plateau de l'établi

Réf. art.	Pour largeur de table	Dimensions en mm (p x h)
03.12.98	1200 mm	300 x 360
03.15.98	1500 mm	300 x 360
03.20.98	2000 mm	300 x 360
03.25.98	2500 mm	300 x 360

**Cadre avec plateau**

- Hêtre multiplis 25 mm

Réf. art.	Dimensions en mm (l x p x h)
07.25.33	1000 x 260 x 300
07.25.35	1500 x 260 x 300

Armoire à rideau à fixer sur l'établi

- Avec 2 panneaux perforés

Réf. art.	Dimensions en mm (l x p x h)
03.990.01.14	910 x 220 x 820

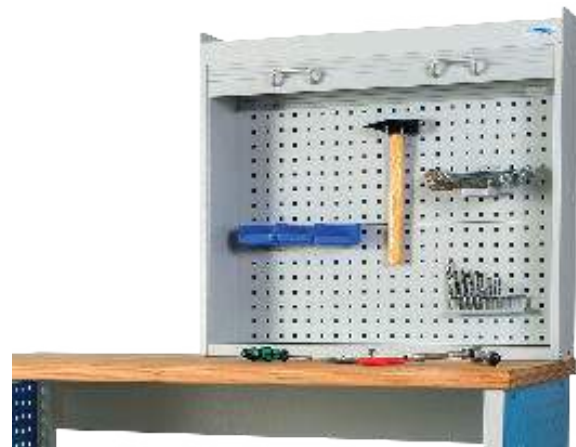

Accessoires pour établis SUR L'ETABLI

Accessoires lourds d'établis



Étau MONDIAL

- Forgé en acier
- Mâchoires de serrage interchangeables
- Mors moletés trempés par induction
- Surfaces au sol
- Clé filetée brunie
- Trempé par induction et rectifié
- Avec vis de réglage
- Ouverture vers l'avant
- Couleur similaire à RAL 5001

Réf. art.	Largeur de mâchoires en mm
03.M88.100	100
03.M88.125	125
03.M88.150	150
03.M88.175	175



Plateau tournant pour étau MONDIAL

- Pivotant à 360°
- Avec deux leviers de verrouillage

Réf. art.	Largeur de mâchoires en mm
03.M88.101	100
03.M88.121	125
03.M88.151	150
03.M88.171	175



Élévateur pour étau MONDIAL

- La hauteur de l'étau peut facilement et rapidement être ajustée de 215mm et il peut pivoter à 360°
- L'élévateur MONDIAL peut également être utilisé pour d'autres types d'étaux (à vérifier)

Réf. art.	Largeur de mâchoires en mm
03.M88.102	100
03.M88.122	125
03.M88.152	150
03.M88.172	175



Étau MG/10

- En fonte spéciale G22
- Tige guide arrondie
- Mâchoires en acier interchangeable
- Ouverture vers l'arrière

Réf. art.	Largeur de mâchoires en mm
03.M89.080	80
03.M89.100	100
03.M89.120	120
03.M89.150	150



Plateau tournant pour étau MG/10

- Pivotant à 360°

Réf. art.	Largeur de mâchoires en mm
03.M89.081	80
03.M89.101	100
03.M89.121	120
03.M89.151	150



Élévateur pour étau MG/10

- La hauteur de l'étau peut facilement et rapidement être ajustée de 215mm et il peut pivoter à 360°
- L'élévateur MG/10 peut également être utilisé pour d'autres types d'étaux (à vérifier)

Réf. art.	Largeur de mâchoires en mm
03.M89.082	80
03.M89.102	100
03.M89.122	120
03.M89.152	150



Étau Junior LEINEN

- Stabilité maximale grâce à la fonte grise massive à haute résistance (G 25)
- Mâchoires de serrage pour tubes en fonte
- Mâchoires interchangeable. Les mâchoires ont un côté moleté et un côté lisse et peuvent être interverties selon les besoins
- Mouvement absolument sans jeu de la partie supérieure et inférieure grâce au guidage
- Guidage sûr même à grande ouverture
- Haute résistance aux chocs et longue durée de vie
- Blocage spécial de la mâchoire, donc pas de changement de position de la mâchoire ni de desserrage après un choc
- Chariot transversal réglable avec précision grâce au fonctionnement silencieux et sans jeu de la broche
- Parallélisme des mors en qualité outilleur, même après des années d'utilisation
- Conversion facile de la conception « fixe » à la conception « rotative »
- Ouverture vers l'arrière
- Finition martelée selon RAL 6011/ également disponible en RAL 5007.

Réf. art.	Largeur de mâchoires en mm
03.89.100	100
03.89.125	125
03.89.150	150



Plateau tournant pour étau LEINEN

- Pivotant à 360°
- Disponible également en RAL 5007

Réf. art.	Largeur de mâchoires en mm
03.89.101	100
03.89.102	125
03.89.105	150

Élévateur pour étau LEINEN

- La hauteur de l'étau peut facilement et rapidement être ajustée de 215mm et il peut pivoter à 360°
- L'élevateur LEINEN peut également être utilisé pour d'autres types d'étaux (à vérifier)
- Disponible également en RAL 5007

Réf. art.	Largeur de mâchoires en mm
03.89.111	100
03.89.122	125
03.89.155	150

Accessoires pour établis SUR L'ÉTABLI

Accessoires légers d'établis



Étau PANTHER

- Mâchoires de serrage forgées et trempées
- Mâchoires moletées trempées par induction
- Clé filetée brunie
- Enclume trempée par induction et rectifiée
- Pièces coulissantes trempées par induction et rectifiées
- Vis de réglage
- Ouverture vers l'avant
- Couleur similaire à RAL 5009

Réf. art.	Largeur de mâchoires en mm
03.88.100	100
03.88.120	120
03.88.140	140
03.88.160	160



Plateau tournant pour étau PANTHER

- Pivotant à 360°
- Avec deux leviers de verrouillage

Réf. art.	Largeur de mâchoires en mm
03.88.101	100
03.88.102	120
03.88.103	140
03.88.104	160

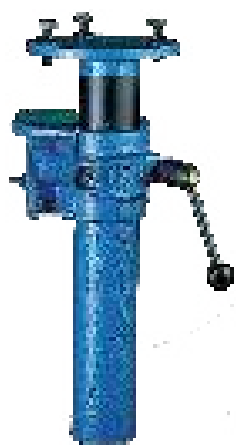

Élévateur pour étau PANTHER

- La hauteur de l'étau peut facilement et rapidement être ajustée de 215mm et il peut pivoter à 360°
- L'élévateur PANTHER peut également être utilisé pour d'autres types d'étaux (à vérifier)

Réf. art.	Largeur de mâchoires en mm
03.88.111	100
03.88.122	120
03.88.144	140
03.88.166	160



Élévateur repliable pour étau Panther

- La hauteur de l'étau peut facilement et rapidement être ajustée de 215mm et il peut pivoter à 360°
- En un rien de temps, l'étau peut être placé sous l'établi ou simplement abaissé pour créer une surface de travail libre.
- Convient pour l'étau PANTHER avec largeur de mâchoires 120mm

Réf. art.	Largeur de mâchoires en mm
03.88.170	120

Étau H en acier forgé

- Clé de broche galvanisée avec anneaux de sécurité en acier rivetés
- Butée matricée, palier de broche de précision protégé
- Mâchoires de serrage trempées en surface
- Rail de guidage fin mais stable
- Mâchoires de serrage forgées de série
- Talon forgé avec enclume de forme optimisée
- Erou de broche forgé robuste
- Plaques de guidage matricées
- Guide réglable par vis centrale
- Double guide de prisme interne, donc sans salissures ni dommages



Réf. art.	Largeur de mâchoires en mm	Portée en mm	Profondeur de serrage en mm	Mâchoires de serrage pour diamètre extérieur de tube en mm	Poids en kg
03.84.100	100	125	50	16-30	4,5
03.84.120	120	150	65	16-55	9
03.84.140	140	200	80	27-70	16
03.84.160	160	225	100	27-100	27

**Élévateur pour étau H**

- Réglage de la hauteur de 200mm

Réf. art.	Pour Largeur de mâchoires en mm	Charge en kg	Poids en kg
03.86.100	100	4-10	8
03.86.120	120	4-10	8
03.86.140	140	10-16	9
03.86.160	160	16-29	9

**Élévateur repliable pour étau H**

Réf. art.	Pour Largeur de mâchoires en mm	Point le plus profond en mm	profondeur d'effondrement en mm	Charge en kg	Poids en kg
03.85.120	120	590	460	4-10	14
03.85.140	140	630	495	10-16	11,9

Élévateur repliable pour étau H

Réf. art.	Pour Largeur de mâchoires en mm	Point le plus profond en mm	profondeur d'effondrement en mm	Poids en kg
03.86.121	120	590	460	11,5
03.86.141	140	630	495	11,9

**Bâti de rangement pour élévateur pliant - étau**

- Verrouillable
- La serrure peut être montée soit à gauche soit à droite
- Volet roulant avant en plastique
- Taille utile 260 x 475 x 680 mm

Réf. art.	Dimensions en mm (L x P x H)
03.84.04	300 x 500 x 819

Socle 100 mm pour bâti de rangement

Réf. art.	Dimensions en mm (L x P x H)
03.84.07	300 x 500 x 100

Accessoires pour établis SUR L'ETABLI



MAGNEFIX

Les nouvelles mâchoires de protection MAGNEFIX assurent un maintien ferme mais une prise en main douce et sont le meilleur choix pour les artisans les plus exigeants.

Les mâchoires de protection MAGNEFIX sont à angle droit et parallèles à la surface, elles conviennent à tous les étaux, y compris les étaux de machine. Elles sont adaptées aux travaux de production et de montage. Les mâchoires de protection MAGNEFIX sont équipées de bandes magnétiques extrêmement puissantes prévues pour une installation simple et rapide.

La bande magnétique n'est magnétique que contre l'étau et évite donc la limaille et la saleté.

Avantages:

- Polycarbonate extrudé résistant aux chocs
- Bandes magnétiques en néodyme extrêmement puissantes
- Par exemple la force de maintien pour un mors de protection de 100 mm est de 3,5 kg, ce qui correspond à 34N
- Aluminium trempé 6063, T66F25 avec magnésium et silicium en tant que composant d'alliage
- Fournit une protection supérieure contre la corrosion avec finition de surface de première classe
- Serrage ferme dans l'étau avec protection simultanée de pièces sensibles

GARDES PRISMATIQUES

La mâchoire de protection MAGNEFIX avec prismes a été conçue pour une utilisation polyvalente. Elle offre un serrage efficace et une protection de la pièce en même temps.

Construit pour:

- Serrage horizontal de pièces plates
- Serrage horizontal de pièces rondes
- Serrage vertical de pièces rondes

Pour le taraudage, l'utilisation d'un seul mors de protection avec prismes est recommandée pour éviter d'endommager le mors. La rainure en V aligne la pièce et les dentelures sur la mâchoire de l'étau.



Découpe à 90° en haut pour serrage de fer plat à marquage ou poinçonnage central



Rainure de clavette horizontale à 120° pour tuyaux de serrage et autres pièces rondes



Trois rainures en V verticales de 100°, 120° et 130° pour le serrage des tuyaux et autres pièces rondes

NOUVEAUTÉ

**MAGNEFIX N**

- Mâchoires de protection neutres en acier trempé aluminium
- Pour un serrage grossier ou pièces usinées moyennement rugueuses

Réf. art.	Pour Largeur de mâchoires en mm
03.06.0100	100
03.06.0120	120
03.06.0125	125
03.06.0140	140
03.06.0150	150
03.06.0160	160
03.06.0180	180

**MAGNEFIX P**

- Mâchoires de protection de tuyau prismatiques aluminium durci
- Pour un centrage facile

Réf. art.	Pour Largeur de mâchoires en mm
03.06.3100	100
03.06.3120	120
03.06.3125	125
03.06.3140	140
03.06.3150	150
03.06.3160	160
03.06.3180	180

**MAGNEFIX F**

- Mâchoires de protection en aluminium trempé avec coussin en fibre
- Pour les pièces hautement usinées

Réf. art.	Pour Largeur de mâchoires en mm
03.06.2100	100
03.06.2120	120
03.06.2125	125
03.06.2140	140
03.06.2150	150
03.06.2160	160
03.06.2180	180

**MAGNEFIX G**

- Mâchoires de protection neutres aluminium en acier trempé
- Pour un serrage grossier ou pièces usinées moyennement rugueuses

Réf. art.	Pour Largeur de mâchoires en mm
03.06.1100	100
03.06.1120	120
03.06.1125	125
03.06.1140	140
03.06.1150	150
03.06.1160	160
03.06.1180	180

PROTECTIONS EN POLYURÉTHANE

Les mâchoires de protection sont en polyuréthane hautement flexible avec une dureté de A82. Le polyuréthane a une capacité unique de „mordre“ dans la pièce sans l'abîmer ni la rayer. La pièce est si flexible qu'elle peut être facilement déformée après utilisation mais elle retrouvera sa forme d'origine par la suite.

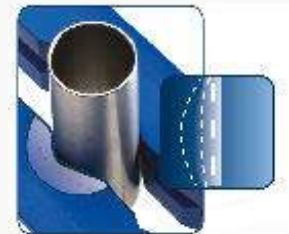
**MAGNEFIX RUF**

- Mâchoires de protection ondulées en polyuréthane
- Pour serrage à plat de pièces très sensibles
- Pour une prise ferme

Réf. art.	Pour Largeur de mâchoires en mm
03.06.4100	100
03.06.4125	125
03.06.4140	140
03.06.4150	150

**MAGNEFIX PUP**

- Mâchoires de protection ondulées en polyuréthane
- Pour serrage à plat Pièces très sensibles

Réf. art.	Pour Largeur de mâchoires en mm
03.06.5100	100
03.06.5125	125
03.06.5140	140
03.06.5150	150

Accessoires pour établis SUR L'ETABLI

Bacs de transport empilables

- Empilables, en polypropylène haut de gamme, conformes aux dispositions de la législation sur les denrées alimentaires
- Convient pour les convoyeurs à galets
- Taille des caisses adaptée aux dimensions d'une palette 1200 x 800 mm
- Matériau : polypropylène

Bacs de stockage Euro

- En polypropylène
- Coloris : bleu



Réf. art.	Dimensions en mm (l x p x h)
03.55498	300 x 400 x 120
03.55501	300 x 400 x 170
03.55504	300 x 400 x 220



300 x 200 x 75



300 x 200 x 145



400 x 300 x 75



400 x 300 x 120

Parois et fond fermés, en polypropylène

Bacs de transport empilables en polypropylène, conformes aux dispositions de la législation sur les denrées alimentaires

		Dimensions en mm (l x p x h)			
		Extérieures	200 x 300 x 145	400 x 300 x 75	400 x 300 x 120
		Intérieures	157 x 255 x 65	356 x 255 x 65	356 x 255 x 110
rouge	Réf. art.	078000201	077000201	075750201	075120201
bleu	Réf. art.	078000202	077000202	075750202	075120202
vert	Réf. art.	078000203	077000203	075750203	075120203
jaune	Réf. art.	078000204	077000204	075750204	075120204
gris	Réf. art.	078000205	077000205	075750205	075120205



400 x 300 x 145



400 x 300 x 175



400 x 300 x 210



400 x 300 x 270

Parois et fond fermés, en polypropylène

Bacs de transport empilables en polypropylène, conformes aux dispositions de la législation sur les denrées alimentaires

		Dimensions en mm (l x p x h)				
		Extérieures	300 x 400 x 145	300 x 400 x 175	300 x 400 x 210	300 x 400 x 270
		Intérieures	255 x 356 x 135	255 x 356 x 165	255 x 356 x 200	255 x 356 x 255
rouge	Réf. art.	075000201	075170201	074210201	074000201	
bleu	Réf. art.	075000202	075170202	074210202	074000202	
vert	Réf. art.	075000203	075170203	074210203	074000203	
jaune	Réf. art.	075000204	075170204	074210204	074000204	
gris	Réf. art.	075000205	075170205	074210205	074000205	



600 x 400 x 75

600 x 400 x 120

600 x 400 x 145

600 x 400 x 175

600 x 400 x 270

Parois et fond fermés, en polypropylène

Bacs de transport empilables en polypropylène, conformes aux dispositions de la législation sur les denrées alimentaires

		Dimensions en mm (l x p x h)						
		400 x 600 x 75	400 x 600 x 120	400 x 600 x 145	400 x 600 x 175	400 x 600 x 210	400 x 600 x 270	
		Intérieures	352 x 551 x 65	352 x 551 x 110	352 x 551 x 133	352 x 551 x 165	352 x 551 x 200	352 x 551 x 255
rouge	Réf. art.	072750201	072120201	072000201	072170201	071210201	071000201	
bleu	Réf. art.	072750202	072120202	072000202	072170202	071210202	071000202	
vert	Réf. art.	072750203	072120203	072000203	072170203	071210203	071000203	
jaune	Réf. art.	072750204	072120204	072000204	072170204	071210204	071000204	
gris	Réf. art.	072750205	072120205	072000205	072170205	071210205	071000205	

NOUVEAUTÉ

102 x 90/76 x 50

105 x 164/150 x 75

150 x 230/205 x 125

150 x 290/265 x 125

213 x 330/301 x 150

Bacs à bec en plastique

Empilables, en polypropylène haut de gamme, conformes aux dispositions de la législation sur les denrées alimentaires.

Tous les bacs peuvent être pourvus d'étiquettes à insérer.

		Dimensions en mm (l x p x h)						
		102 x 90/76 x 50	105 x 164/150 x 75	150 x 230/205 x 125	150 x 290/265 x 125	213 x 330/301 x 150	213 x 330/297 x 200	
		Intérieures	87 x 70 x 43	85 x 135 x 62	122 x 194 x 113	122 x 254 x 113	179 x 280 x 137	179 x 280 x 185
rouge	Réf. art.	019500221	018500221	017500221	016500221	015500221	014500221	
bleu	Réf. art.	019500222	018500222	017500222	016500222	015500222	014500222	
vert	Réf. art.	019500223	018500223	017500223	016500223	015500223	014500223	
jaune	Réf. art.	019500224	018500224	017500224	016500224	015500224	014500224	
gris	Réf. art.	019500225	018500225	017500225	016500225	015500225	014500225	
Conditionnement		50	25	25	25	10	10	

*Avec rebord arrière pour suspension au rails et panneaux à fentes

Accessoires pour établis SUR L'ETABLI

Panneaux d'information



Porte-document A5, 10

- Assortiment complet en tôle d'acier à revêtement par poudre pour fixation au mur
- Support mural en métal avec 10 pochettes transparentes
- Format A5 (10 pièces en noir)
- Onglets avec inserts vierges

Réf. art.	Modèle
5507	noir



Porte-document A4, 20

- Assortiment complet en tôle d'acier à revêtement par poudre pour fixation au mur
- Support mural en métal avec 20 pochettes transparentes
- Format A4 (5 de chaque en rouge, jaune, vert et bleu foncé)
- Onglets avec inserts vierges

Réf. art.	Modèle
5512	coloris assortis



Porte-document A4, 5

- Assortiment complet en tôle d'acier à revêtement par poudre pour fixation au mur
- Support mural en métal avec 5 pochettes transparentes
- Format A4
- Onglets avec inserts vierges

Réf. art.	Modèle
5551R	rouge
5551B	bleu
5551O	orange



Porte-document A4, 10

- Assortiment complet en tôle d'acier à revêtement par poudre pour fixation au mur
- Support mural en métal avec 10 pochettes transparentes
- Format A4 (2 de chaque en noir, rouge, jaune, vert et bleu foncé)
- Onglets avec inserts vierges

Réf. art.	Modèle
5567	coloris assortis



Panneau A4

- Pochettes transparentes en polypropylène avec cadre profilé intégral en couleur avec 5 pochettes transparentes
- Format A4 (5 de chaque en noir, rouge, jaune, vert, bleu foncé, orange, gris, graphite, bleu, violet)

Réf. art.	Modèle
5606	coloris assortis



Porte-document magnétique, 5

- Support mural en métal avec face arrière aimantée et 5 pochettes transparentes
- Format A4
- Peut être fixé rapidement et simplement sur des supports métalliques comme des rayonnages ou des machines

Réf. art.	Modèle
5914	noir

Trieurs horizontaux et cadres magnétiques

Etablis

Trieur horizontal en métal pour un tri clair des documents. Plusieurs coloris et tailles disponibles. Fixation idéale au mur avec le matériel de fixation, convient également pour une utilisation sur une table
Marquage latéral



- Trieur horizontal avec 5 compartiments
- Pour format A4/folio
- En acier revêtu par poudre
- (l x p x h) : 360 x 250 x 330 mm

Réf. art.	Modèle
3360-01	noir
3360-10	gris



- Trieur horizontal avec 8 compartiments
- Pour format A4/folio
- En acier revêtu par poudre
- (l x p x h) : 360 x 250 x 540 mm

Réf. art.	Modèle
3361-01	noir
3361-10	gris

Cadres magnétiques

Pour une présentation claire des informations

- Matériau : film rigide anti-reflets, épaisseur 240 mm
- Utilisables en format portrait et paysage
- Les cadres adhèrent sur toutes les surfaces ferreuses
- Impression des cadres résistante aux rayures
- Fermés avec des aimants tout autour
- Possibilité de changer les étiquettes en un rien de temps (soulever un coin - changer l'étiquette - lâcher le coin - terminé)
- Exemples d'utilisation : affiches sur des tableaux blancs, écriteaux sur des armoires de commande et dans des casiers



Pochette magnétique pour étiquettes

- Lot de 50 pièces
- En PP résistant avec deux bandes magnétiques pour fixer sur des surfaces métalliques comme des rayonnages de stockage
- Possibilité de scanner les étiquettes, indélébile
- Bleu

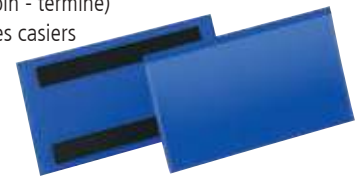

Réf. art.	Dimensions intérieures (l x h) en mm	Dimensions extérieures
1741-07	38 x 100	50 x 110
1742-07	67 x 150	80 x 160



- Cadre magnétique A3
- Lot de 5 pièces

Réf. art.	Modèle
4868-01	noir
4868-03	rouge
4868-07	bleu foncé
4868-23	gris argent



- Cadre magnétique Security A4
- Lot de 5 pièces

Réf. art.	Modèle
4945-130	jaune et noir
4945-131	vert et blanc
4945-132	rouge et blanc



- Cadre magnétique A4
- Lot de 5 pièces

Réf. art.	Modèle
4869-01	noir
4869-03	rouge
4869-07	bleu foncé
4869-23	gris argent



Accessoires pour établis SUR L'ETABLI

Armoires murales

- Structure stable en tôle d'acier
- Panneau arrière avec perforation carrée
- Perforations carrées 10x10 mm
- Écart entre les centres des trous 38 mm
- Ouverture des portes au choix vers la droite ou vers la gauche
- Serrure à barillet avec deux clés
- Montage au mur par chevillage et vissage

NOUVEAUTÉ



Etagère simple pour armoire murale

Réf. art.	Dimensions en mm (l x p x h)
03.87WFB	490 x 180 x 20
03.87.WFB1000	990 x 290 x 20



- 1 x porte battante 700 mm

Réf. art.	Dimensions en mm (l x p x h)
03.87W500	500 x 200 x 750



- 2 x portes battantes 700 mm
- 1 x tiroir à extension complète 100%, hauteur de façade de 75 mm, capacité de charge 15 kg
- 1 x étagère largeur 990 mm

Réf. art.	Dimensions en mm (l x p x h)
03.87W1000S	1000 x 310 x 750



- 2 x portes battantes de 700 mm
- 1 x panneau intermédiaire
- 3 x étagères

Réf. art.	Dimensions en mm (l x p x h)
03.87W1000	1000 x 200 x 750



- 3 x portes battantes de 700 mm
- 2 x panneaux intermédiaires
- 4 x étagères

Réf. art.	Dimensions en mm (l x p x h)
03.87W1500	1500 x 200 x 750



Tablette coulissante pour clavier

- Surface d'appui : 500 x 300 mm (l x p)
- Composé de panneaux agglomérés stratifiés des deux côtés, 16 mm avec chant

Réf. art.	Dimensions en mm (l x p x h)
07.2036	600 x 300 x 70



Panneau latéral perforé pour châssis d'établi à structure

- Pour un côté

Réf. art.	Dimensions en mm (l x h)
03.83.736	731 x 720



Repose-pied

- Posé, incliné

Réf. art.	Dimensions en mm (l x p x h)
07.89.09	600 x 300



Repose-pied

- Réglage personnalisé de la hauteur et de l'inclinaison

Réf. art.	Dimensions en mm (l x p x h)
07.00.30	470 x 410 x 430



Support de PC H

- A fixer sous le plateau
- Largeur ajustable

Réf. art.	Dimensions en mm (l x p x h)
07.89.06	250 x 550 x 500

Accessoires pour établis SOUS L'ETABLI

Tapis de travail

Action préventive de protection de la santé grâce à une position debout sûre et saine

- Haute résistance à l'usure
- Bon comportement à basse température
- Résistance exceptionnelle au vieillissement
- Longévité
- Très grande stabilité de forme
- Durabilité
- Protection de l'environnement (sans silicone, FCKW, H-FCKW, PVC, gaz propulseur ni solvants)
- Dimensions spéciales possibles
- Coloris PU standard : anthracite.
Supplément pour tapis colorés (vert opaline + bleu outremer)
- Poids : 3 kg
- 600 x 900 mm
- Résistance à la température : de -40 °C à +80 °C
- Résistance électrique : 106 Ω (ESD)



1	STANDARD	2	DREHFIT	3	DUOFIT	4	HYDROFIT
---	----------	---	---------	---	--------	---	----------

Vue frontale

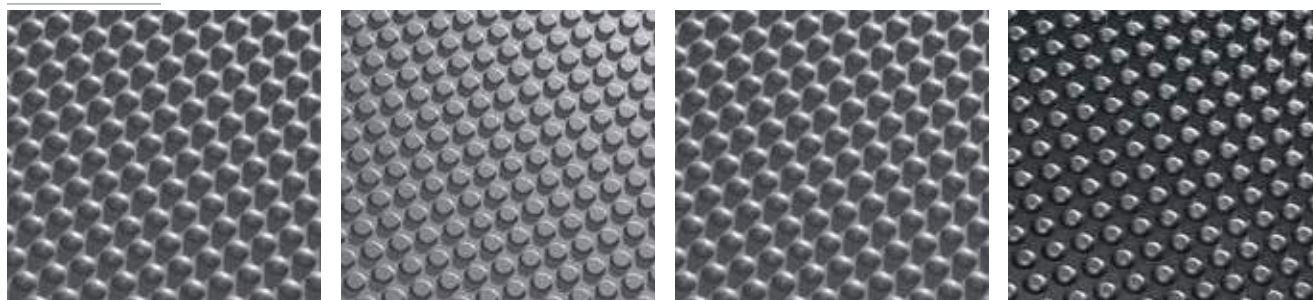

Vue de l'arrière



Pos.	Réf. art.	Dimensions en mm (l x p)	Modèle
1	05.BM.101	600 x 900 mm avec bord droit* de 2 cm de chaque côté.	Standard <u>Modèle Classic</u> surface avec picots arrondis, partie inférieure lisse. Version standard en PU pour les zones sèches
1	05.BM.101-2		Standard <u>Modèle Comfort</u> à base de polyéther ou antistatique (avec supplément)
2	05.BM.102	Dimension totale : 640 x 940 mm	DREHFIT <u>Modèle Classic</u> partie supérieure avec picots aplatis, partie inférieure lisse. Version standard en PU pour les zones sèches
2	05.BM.102-2		DREHFIT <u>Modèle Comfort</u> à base de polyéther ou antistatique (avec supplément)
3	05.BM.103	Dimension totale : 640 x 940 mm	DUOFIT <u>Modèle Comfort</u> avec picots sur la partie supérieure et inférieure pour plus de souplesse en position debout, avec base en polyéther ou antistatique (avec supplément)
4	05.BM.104		HYDROFIT tapis en nitrile noir pour zones humides et/ou huileuses - Picots semi-circulaires sur la partie supérieure Structure alvéolée sur la partie inférieure, donc seulement disponible en dimensions standard**

Modèle Classic : mélange de mousse polyuréthane à peau intégrale, principalement pour les zones de travail sèches

Modèle Comfort : polyuréthane à base de polyéther, hydrofuge et ignifuge selon la norme DIN 4102, partie 14, B1 – pour zones de travail sèches et humides

Collage des tapis

* Il est possible de découper les bords et d'associer/de coller différents tapis.
p. ex. dimensions 640 mm x 1840 mm ou 640 x 2740 mm
collé debout 940 x 1840 mm ou 940 x 2440 mm Supplément pour le collage



** Les dimensions standard sont toutes les tailles étant un multiple de 600 ou de 900 mm (voir à droite)

L'armoire à boîtes Flex-box peut être utilisée pour les boîtes métalliques et plastiques. Voir bâti page 258

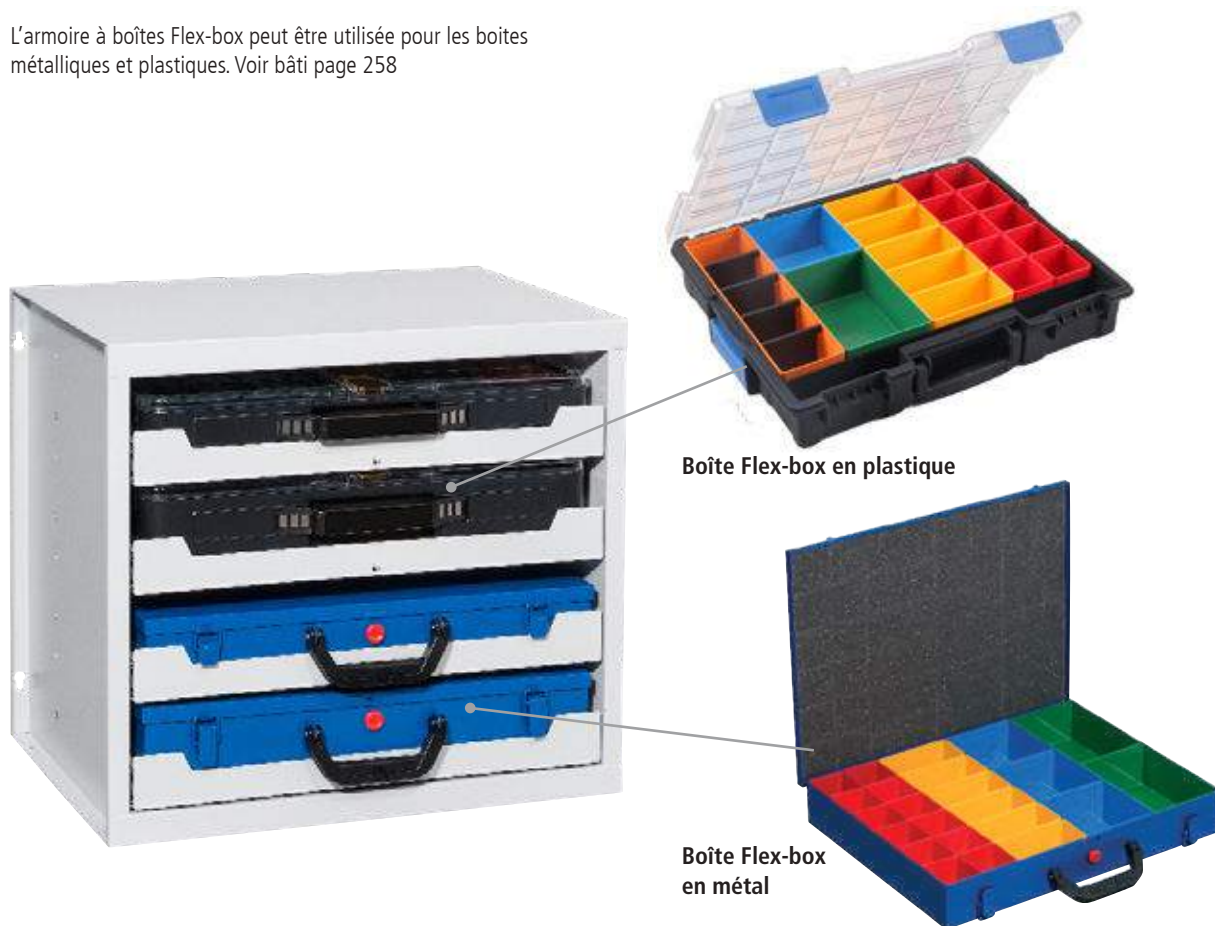

Boîte Flex-box en plastique

Boîte Flex-box en métal

Bacs amovibles pour Flex-box

Disposition individuelle des boîtes Flex-box en plastique ainsi que celles en métal. Les bacs amovibles peuvent également être utilisés dans des tiroirs, étagères et armoires pour personnaliser le rangement.



Bacs amovibles hauteur 45 mm

Bac amovible	Réf. art.	Dimensions extérieures (l x p x h)	Dimensions utiles (l x p x h)	Unité d'emballage
Taille 1	03.456300.45	54 x 54 x 45	48 x 48 x 42	224 pièces
Taille 2	03.456301.45	54 x 108 x 45	48 x 101 x 42	112 pièces
Taille 3	03.456302.45	108 x 108 x 45	101 x 101 x 42	56 pièces
Taille 4	03.456303.45	108 x 162 x 45	101 x 155 x 42	35 pièces
Taille 5	03.456304.45	108 x 216 x 45	101 x 209 x 42	28 pièces

Bacs amovibles hauteur 63 mm

Bac amovible	Réf. art.	Dimensions extérieures (l x p x h)	Dimensions utiles (l x p x h)	Unité d'emballage
Taille 1	03.456300.63	54 x 54 x 63	48 x 48 x 60	160 pièces
Taille 2	03.456301.63	54 x 108 x 63	48 x 101 x 60	80 pièces
Taille 3	03.456302.63	108 x 108 x 63	101 x 101 x 60	40 pièces
Taille 4	03.456303.63	108 x 162 x 63	101 x 155 x 60	25 pièces
Taille 5	03.456304.63	108 x 216 x 63	101 x 209 x 60	20 pièces

Accessoires pour établis SOUS L'ETABLI

Boîtes Flex-box

Boîte Flex-box en plastique

Le couvercle à ouverture papillon en polycarbonate, posé sur un élément inférieur à double paroi solide, permet de ranger les petites pièces en toute sécurité. Celles-ci peuvent être rangées dans les bacs amovibles. La poignée ergonomique et rabattable et la technique de fermeture innovante font de la boîte Flex-box un espace de rangement optimal. Elle est disponible en deux hauteurs et différents niveaux d'équipement.



Connexion de boîtes

Poignée de transport

NOUVEAUTÉ



19 compartiments

- 9 x taille 2
- 3 x taille 3
- 4 x séparateurs
- Transparente Einsatzboxen

Réf. art.	Dimensions extérieures (l x p x h)	Dimensions utiles (l x p x h)
04.KK454223	440 x 355 x 76	405 x 320 x 60

NOUVEAUTÉ



12 compartiments

- 1 x 283 x 60 x 42; 10 x séparateurs

Réf. art.	Dimensions extérieures (l x p x h)	Dimensions utiles (l x p x h)
04.KK454270	440 x 355 x 76	405 x 320 x 60

NOUVEAUTÉ



7 compartiments

- 1 x 283 x 60 x 42; 4 x séparateurs

Réf. art.	Dimensions extérieures (l x p x h)	Dimensions utiles (l x p x h)
04.KK454200	440 x 355 x 76	405 x 320 x 60

15 compartiments

- 3 x taille 2
- 6 x taille 3
- 1 x 283 x 60 x 42 ; 4 séparateurs

Réf. art.	Dimensions extérieures (l x p x h)	Dimensions utiles (l x p x h)
04.KK454220	440 x 355 x 76	405 x 320 x 60

18 compartiments

- 6 x taille 1
- 3 x taille 2
- 1 x taille 3
- 1 x taille 4
- 1 x taille 5
- 1 x 283 x 60 x 42 ; 4 séparateurs

Réf. art.	Dimensions extérieures (l x p x h)	Dimensions utiles (l x p x h)
04.KK454230	440 x 355 x 76	405 x 320 x 60

23 compartiments

- 10 x taille 1
- 5 x taille 2
- 1 x taille 3
- 1 x taille 4
- 1 x 283 x 60 x 42 ; 4 séparateurs

Réf. art.	Dimensions extérieures (l x p x h)	Dimensions utiles (l x p x h)
04.KK454210	440 x 355 x 76	405 x 320 x 60

NOUVEAUTÉ



21 compartiments

- 15 x taille 2
- 1 x 283 x 60 x 42; 4 x séparateurs

Réf. art.	Dimensions extérieures (l x p x h)	Dimensions utiles (l x p x h)
04.KK454240	440 x 355 x 76	405 x 320 x 60



36 compartiments

- 30 x taille 1
- 1 x 283 x 60 x 42 ; 4 séparateurs

Réf. art.	Dimensions extérieures (l x p x h)	Dimensions utiles (l x p x h)
04.KK454250	440 x 355 x 76	405 x 320 x 60

Boîte Flex-box en métal

Boîte Flex-box solide en tôle d'acier à revêtement par poudre, coloris bleu foncé avec poignée en plastique ergonomique pour transporter des petites pièces et des accessoires en toute sécurité. La mousse dans le couvercle referme hermétiquement les inserts.



Mousse dans le couvercle



Verrouillage supplémentaire



23 bacs

- 12 x taille 1
- 6 x taille 2
- 3 x taille 3
- 2 x taille 4



Réf. art.	Dimensions extérieures (l x p x h)	Dimensions utiles (l x p x h)
04.KK454120	440 x 370 x 70	430 x 325 x 63

12 bacs

- 12 x taille 3



Réf. art.	Dimensions extérieures (l x p x h)	Dimensions utiles (l x p x h)
04.KK454121	440 x 370 x 70	430 x 325 x 63

24 bacs

- 24 x taille 2



Réf. art.	Dimensions extérieures (l x p x h)	Dimensions utiles (l x p x h)
04.KK454122	440 x 370 x 70	430 x 325 x 63

48 bacs

- 48 x taille 1



Réf. art.	Dimensions extérieures (l x p x h)	Dimensions utiles (l x p x h)
04.KK454123	440 x 370 x 70	430 x 325 x 63

Accessoires pour établis SOUS L'ETABLI

Boîte Flex-box

1 Montage sur le panneau

montage simple par chevillage et vissage au mur

2 Montage sous un établi

montage simple par vissage sur la partie inférieure du plan de travail

3 Posé

Chaque armoire à boîtes est posée en toute sécurité sur un plan de travail ou sur une armoire



Dos de l'armoire à boîtes Flex-box

Dimensions en mm

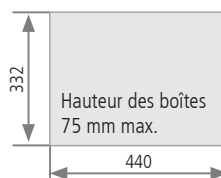
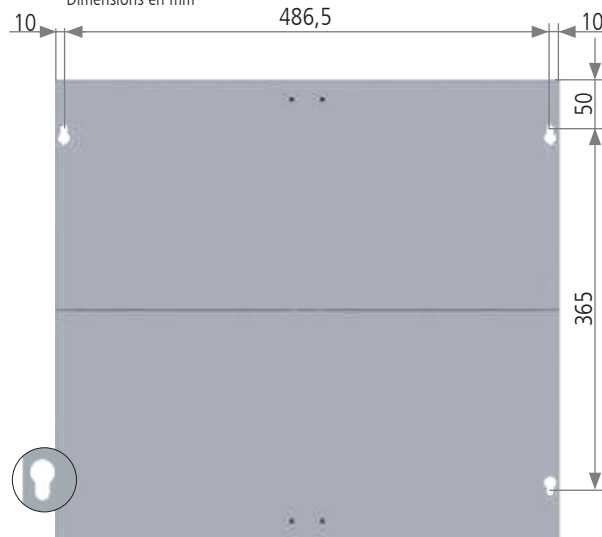

Dimensions utiles des extensions en mm

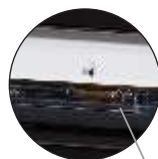

Le verrouillage individuel des tiroirs permet d'éviter qu'ils ne s'ouvrent tous seuls



Armoire à boîtes Flex-box

- 4 x extensions
- Sans boîtes
- L'armoire à boîtes Flex-box peut être utilisée pour les boîtes métalliques et plastiques



Réf. art.	Dimensions extérieures (l x p x h)
07.5037	507 x 378 x 446



Table de travail avec armoire à boîtes Flex-box

- Plan de travail en hêtre multiplis 40 mm
- Châssis de table 40 x 40 x 2 mm, vissé
- 1 panneau arrière, 1 demi-étagère
- 1 x bâti Flex-box avec 4 extensions
- Sans boîtes



Réf. art.	Dimensions extérieures (l x p x h)
03.14.30KS	1500 x 750 x 859

- Tiroir à extension complète (EC) 100 %
- Capacité de charge 35 kg



- 1 x tiroir de 100 mm
- Dimensions utiles: 300 x 350 x 80 mm

Réf. art.	Dimensions en mm (l x p x h)
07.18.01	365 x 400 x 140



- 2 x tiroirs de 100 mm
- 1 x tiroir de 200 mm

Réf. art.	Dimensions en mm (l x p x h)
07.18.03	365 x 400 x 500



- 4 x tiroirs de 100 mm

Réf. art.	Dimensions en mm (l x p x h)
07.18.04	365 x 400 x 500



- 1 x porte battante

Réf. art.	Dimensions en mm (l x p x h)
07.2021	300 x 600 x 600 gauche
07.2022	300 x 600 x 600 droite



- 1 x tiroir de 120 mm
- 1 x porte battante, à gauche ou à droite

Réf. art.	Dimensions en mm (l x p x h)
07.2016	300 x 600 x 600 gauche
07.2017	300 x 600 x 600 droite



- 4 x tiroirs, 3 x 120 mm, 1 x 180 mm

Réf. art.	Dimensions en mm (l x p x h)
07.2018	300 x 600 x 600



- 1 x porte battante
- 1 x multiprise avec 4 prises
- 1 x sortie de câble

Réf. art.	Dimensions en mm (l x p x h)
07.2019	300 x 600 x 600 gauche
07.2020	300 x 600 x 600 droite



Tiroir suspendu

- Capacité de charge 60 kg
- Ferme à clé
- Montage sous le plan de travail

Réf. art.	Dimensions en mm (l x p x h)	Hauteur de façade
07.2031	476 x 600 x 130	130
07.2032	476 x 600 x 180	180



Tablette coulissante pour clavier

- Surface d'appui : 500 x 300 mm (l x p)

Réf. art.	Dimensions en mm (l x p x h)
07.2036	600 x 300 x 70

Accessoires pour établis SOUS L'ETABLI

Caissons suspendus à visser directement sous le plateau, profondeur 500

- Tiroir à extension complète (EC) 100 %
- Capacité de charge 50 kg
- Guidages à billes

Vous trouverez les éléments de compartimentages à la page 51



Caisson suspendu R 12-16 / R 18-16

- Bâti vide

Réf. art.	Dimensions en mm (l x p x h)	Hauteur utile en mm
01.032	381 x 500 x 215	150
01.033	381 x 500 x 365	300
01.034	381 x 500 x 465	400
01.052	531 x 500 x 215	150
01.053	531 x 500 x 365	300
01.054	531 x 500 x 465	400

Tiroir R 12-16 / R18-16

- Les dimensions du tableau sont les dimensions utiles des tiroirs

Réf. art.	Dimensions en mm (l x p x h)
60.038.075VA	300 x 400 x 60
60.038.100VA	300 x 400 x 90
60.038.150VA	300 x 400 x 140
60.046.075VA	450 x 400 x 60
60.046.100VA	450 x 400 x 90
60.046.150VA	450 x 400 x 140
60.046.200VA	450 x 400 x 190



- 1 x porte battante de 350 mm

Réf. art.	Dimensions en mm (l x p x h)
44.001	531 x 500 x 465



- 1 x tiroir de 150 mm

Réf. art.	Dimensions en mm (l x p x h)
38.150	381 x 500 x 215
53.150	531 x 500 x 215



- 2 x tiroirs de 200 mm

Réf. art.	Dimensions en mm (l x p x h)
38.011	381 x 500 x 465
44.011	531 x 500 x 465



- 3 x tiroirs de 100 mm

Réf. art.	Dimensions en mm (l x p x h)
38.300	381 x 500 x 365
53.300	531 x 500 x 365



- 4 x tiroirs de 100 mm

Réf. art.	Dimensions en mm (l x p x h)
38.020	381 x 500 x 465
53.020	531 x 500 x 465



- Tiroir à extension complète (EC) 100 %
- Tiroirs présentant une hauteur de façade de 50 mm, capacité de charge 70 kg
- Tiroirs présentant une hauteur de façade à partir de 75 mm, capacité de charge 100 kg
- Guidages à billes



Vous trouverez les éléments de compartimentages à la page 75



Caisson suspendu R 18-24

- Bâti vide

Réf. art.	Dimensions en mm (l x p x h)	Hauteur utile en mm
01.0520	555 x 736 x 215	150
01.0530	555 x 736 x 365	300
01.0540	555 x 736 x 465	400

Tiroir R 18-24

- Les dimensions du tableau sont les dimensions utiles des tiroirs

Réf. art.	Dimensions en mm (l x p x h)
60.50.050V07	450 x 600 x 30
60.50.100V10	450 x 600 x 83
60.50.150V10	450 x 600 x 133
60.50.200V10	450 x 600 x 183



- 1 x tiroir de 150 mm

Réf. art.	Dimensions en mm (l x p x h)
520/1VA-1	555 x 736 x 215

- 3 x tiroir, 1 x 50 mm, 1 x 100 mm, 1 x 150 mm

Réf. art.	Dimensions en mm (l x p x h)
530.111V	555 x 736 x 365

- 3 x tiroirs de 100 mm

Réf. art.	Dimensions en mm (l x p x h)
535/300V	555 x 736 x 365



- 4 x tiroirs de 100 mm

Réf. art.	Dimensions en mm (l x p x h)
535/020V	555 x 736 x 465

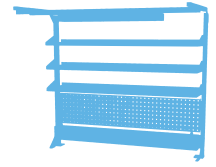

Équipement supérieur





Équipement supérieur

Page 265



Nouveauté

Rampe d'énergie et accessoires

Page 279



Nouveauté

Accessoires pour équipement supérieur

Page 284



Nouveauté

Éclairage

Page 296



Panneau perforé et accessoires

Page 307



Établis et équipement supérieur

Équipement supérieur – Convient pour tous les postes de travail



Nos caractéristiques	Vos avantages
Convient pour tous les postes de travail	Possibilités de conception personnalisées
Système modulaire	Combinaisons modulables librement dans différentes dimensions
Deux systèmes de fixation différents	Convient pour tous les types de modèle et d'épaisseur de plateaux
Profils perforés et à rainures – renforcés et soudés	Construction très solide pouvant accueillir différents accessoires ou solutions particulières
Hauteurs : 650, 950, 1250 & 1550 mm Largeurs : 700, 1000, 1500 & 2000 mm	Personnalisation et possibilité de conception entièrement selon les besoins des clients
Large gamme d'accessoires	Une solution adaptée à chaque application
Possibilité de monter des châssis supérieurs équipés de rails d'outillage	Éclairage et crochet mobile montés simplement, pour des conditions de travail ergonomiques
Alimentation en courant et air comprimé via la rampe d'énergie	Fourniture d'énergie directement au poste de travail
Possibilité de modifier et compléter l'équipement à tout moment	Possibilité de monter des pièces supplémentaires ou de transformer des pièces existantes en cas de modification des conditions de travail
Tous les composants sont disponibles en 15 coloris standard	Procédé de laquage respectueux de l'environnement

- Livraison non monté, montage facile

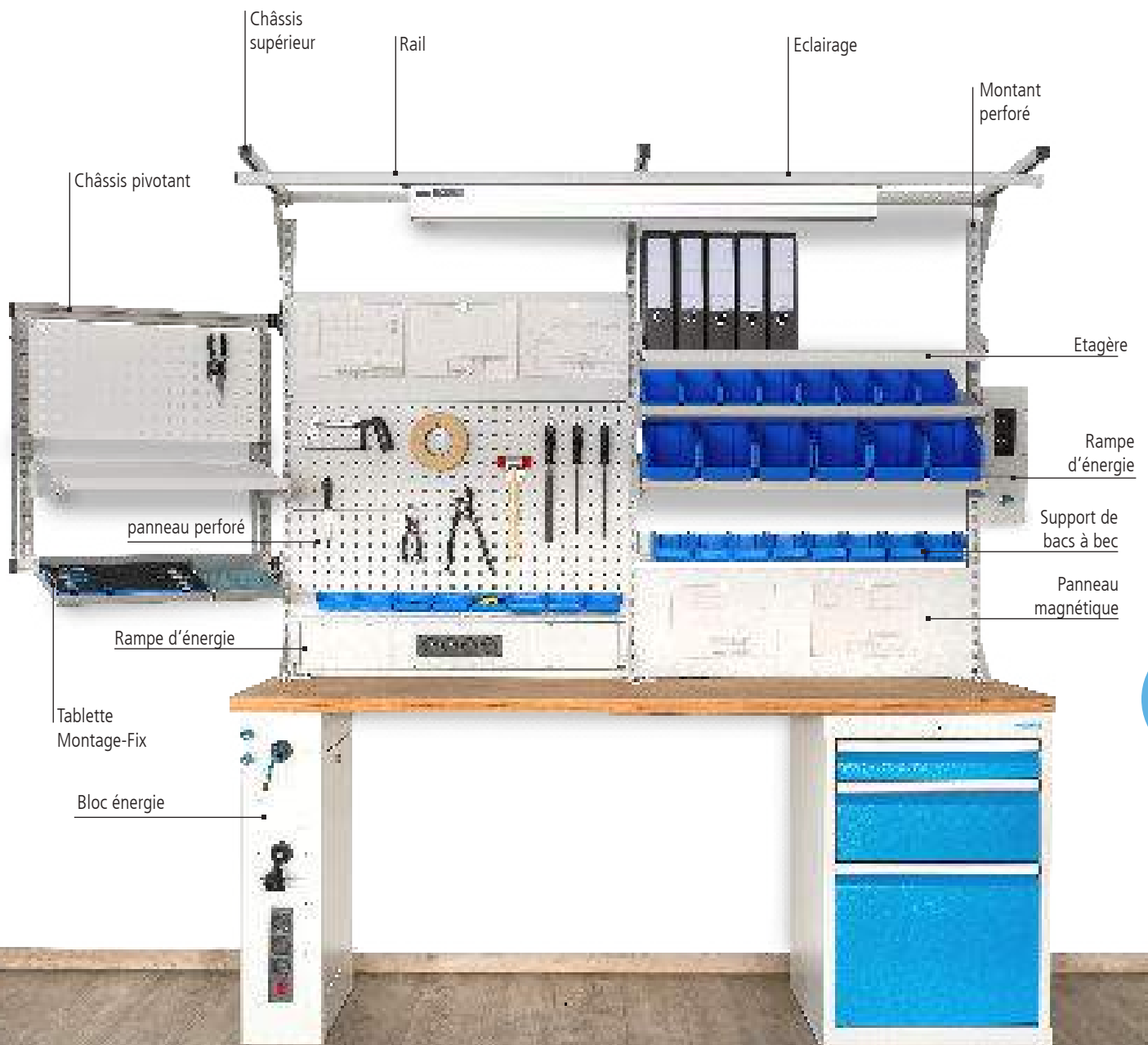

Établis et équipement supérieur

R 12-14 R 24-12 R 24-16 R 12-16 R 18-16 R 24-16 R 36-16 **R 18-24 R 24-24** R 36-24 R 48-24

- Tiroirs à extension complète 100%, capacité de charge 100 kg
- Livraison sans éléments décoratifs

Vous trouverez les éléments de compartimentage aux pages 75 et 83



Équipement supérieur

- 2 x montants perforé H 650 mm
- 2 x étagères profondeur 320 mm

Réf. art.	Dimensions en mm (p x h)
03.900.15.33	1500 x 650

Établi à structure R 18-24

- Plateau hêtre multiplis 1500 x 750 x 40 mm
- A gauche: 3 x tiroirs | A droite : 3 x tiroirs

Réf. art.	Dimensions en mm (l x p x h)
03.14.33V	1500 x 750 x 859



Équipement supérieur

- 2 x montants perforé H 650 mm
- 1 x panneau perforé
- 1 x étagère profondeur 320 mm

Réf. art.	Dimensions en mm (p x h)
03.900.15.02-01	1500 x 650

Établi à structure R 24-24

- Plateau en hêtre multiplis 40 mm
- A gauche: 2 x tiroirs | A droite: 1 x tiroir, 1 x porte battante

Réf. art.	Dimensions en mm (l x p x h)
03.15.37V	1500 x 750 x 859

- Tiroirs à extension complète 100%, capacité de charge 100 kg
- Livraison sans éléments décoratifs



Vous trouverez les éléments de compartimentage à la page 75

Equipement supérieur

- 2 x montants perforés H 1250 mm
- 2 x panneaux magnétiques
- 2 x panneaux perforés largeur 1500 mm
- 3 x étagères profondeur 320 mm

Réf. art.	Dimensions en mm (l x h)
03.900.15.580.4	1500 x 1250

Etabli modulaire R 18-24

- Plateau en hêtre multiplis 1500 x 750 x 40 mm
- 4 x tiroirs
- 1 x piètement

Réf. art.	Dimensions en mm (l x p x h)
03.15.580.4V	1500 x 750 x 859



Equipement supérieur

- 3 x montants perforés H 1250 mm
- 1 x rampe d'énergie avec 3 prises Schuko et interrupteur
- 1 x panneau perforé largeur 1000 mm
- 2 x étagères profondeur 320 mm
- 1 x armoire à rideau 910 x 210 x 820 mm
- 1 x châssis supérieur
- 1 x rail
- 1 x lampe LED, 37,8 W, 1226 lx

Réf. art.	Dimensions en mm (l x h)
03.900.21	2000 x 1250

Etabli modulaire R 18-24

- Plateau en hêtre multiplis 1500 x 750 x 40 mm
- 4 x tiroirs
- 1 x piètement

Réf. art.	Dimensions en mm (l x p x h)
03.20.580.4V	2000 x 750 x 859

Établis et équipement supérieur

R 12-14 R 24-12 R 24-16 R 12-16 R 18-16 R 24-16 R 36-16 **R 18-24** **R 24-24** R 36-24 R 48-24

- Tiroirs à extension complète 100%, capacité de charge 100 kg
- Livraison sans éléments décoratifs



Équipement supérieur

- 2 x montants perforés H 1250 mm
- 1 x rampe d'énergie avec 3 prises Schuko et interrupteur
- 1 x panneau perforé
- 1 x panneau magnétique
- 2 x étagères profondeur 320 mm
- 1 x châssis supérieur
- 2 x rails
- 1 x lampe LED, 37,8 W, 1226 lx
- 1 x crochet mobile

Réf. art.	Dimensions en mm (l x p x h)
03.900.14.16	1500 x 750 x 1250

Établi à structure R 18-24

- Plateau en hêtre multiplis 1500 x 750 x 40 mm
- A gauche: 1 x demi étagère en acier | A droite: 4 x tiroirs

Réf. art.	Dimensions en mm (l x p x h)
03.14.16V	1500 x 750 x 859

Équipement supérieur

- 3 x montants perforés H 1250 mm
- 2 x rampes d'énergie avec 3 prises Schuko et interrupteur
- 2 x panneaux perforés
- 2 x panneaux magnétiques
- 2 x rails à bacs pour panneau perforé largeur 450 mm
- 2 x supports de bras articulé
- 1 x bras articulé avec plateau
- 1 x bras articulé avec support d'écran et plateau pour clavier
- 3 x étagères profondeur 320 mm
- 1 x châssis supérieur
- 1 x rail
- 1 x lampe LED, 37,8 W, 1226 lx

Réf. art.	Dimensions en mm (l x p x h)
03.900.20.16	2000 x 750 x 1250

Établi à structure R 24-24

- Plateau en hêtre multiplis 2000 x 750 x 40 mm
- A gauche: 1 x porte battante, 1 x tiroir
- Au centre : 2 x étagères
- A droite: 4 x tiroirs

Réf. art.	Dimensions en mm (l x p x h)
03.20.16V	2000 x 750 x 859



- Tiroirs à extension complète 100%, capacité de charge 100 kg
- Livraison sans éléments décoratifs

Vous trouverez les éléments
de compartimentage
à la page 75



Equipement supérieur

- 3 x montants perforés H 1250 mm
- 2 x rampes d'énergie avec 3 prises Schuko et interrupteur
- 2 x panneaux perforés
- 4 x étagères profondeur 320 mm
- 1 x châssis supérieur
- 1 x rail
- 1 x lampe LED, 37,8 W, 1226 lx

Réf. art.	Dimensions en mm (l x p x h)
03.900.22	2000 x 750 x 1250

Etabli à structure R 18-24

- Plateau en hêtre multiplis 2000 x 750 x 40 mm
- A gauche: 1 x tiroir, 1 x porte battante
- Au centre : 3 x tiroirs
- A droite: 1 x tiroir, 1 x porte battante

Réf. art.	Dimensions en mm (l x p x h)
03.19.37V	2000 x 750 x 859



Equipement supérieur

- 3 x montants perforés H 1250 mm
- 1 x rampe d'énergie avec 3 prises Schuko et interrupteur
- 2 x panneaux perforés
- 2 x panneaux magnétiques
- 2 x rails à bacs pour panneau perforé largeur 450 mm
- 2 x étagères profondeur 320 mm
- 1 x châssis supérieur
- 1 x rail
- 1 x lampe LED, 37,8 W, 1226 lx
- 1 x support pour bras articulé et tablette avec caoutchouc cannelé

Réf. art.	Dimensions en mm (l x p x h)
03.900.23	2000 x 750 x 1250

Etabli à structure R 18-24

- Plateau en hêtre multiplis 2000 x 750 x 40 mm
- A gauche: 4 x tiroirs
- Au centre : 3 x tiroirs
- A droite: 4 x tiroirs

Réf. art.	Dimensions en mm (l x p x h)
03.19.38V	2000 x 750 x 859

Établis et équipement supérieur

R 12-14 R 24-12 R 24-16 R 12-16 **R 18-16** R 24-16 R 36-16 **R 18-24** R 24-24 R 36-24 R 48-24

- Structure stable de tubes en section carrée 40 x 40 x 2 mm
- Complètement soudé et vissé inclus plaque de renfort et vis de nivellement
- Plateaux à la page 422



Équipement supérieur

- 2 x montants perforés
- 1 x rampe d'énergie avec 3 prises Schuko et interrupteur
- 1 x panneau perforé, 1 x étagère profondeur 320 mm
- 1 x support de bras articulé
- 1 x bras articulé avec support d'écran et plateau pour clavier
- 1 x châssis supérieur, 1 x rail
- 1 x lampe LED, 28,9 W, 1290 lx

Réf. art.	Dimensions en mm (l x p x h)
03.900.15.14	1500 x 750 x 1250

Table de travail R 18-24

- Plateau en hêtre multiplis 1500 x 750 x 40 mm
- Tiroir à extension complète 100%, capacité de charge 100 kg



Réf. art.	Dimensions en mm (l x p x h)
03.14.520V	1500 x 750 x 859

Armoire mobile à tiroirs R 18-16

- 1 x rebord et caoutchouc cannelé
- 4 x roulettes mobiles, Ø 125 mm, dont 2 équipées de freins
- 3 x tiroirs 100mm
- 1 x tiroir 200 mm
- Extension 100 %, capacité de charge 50 kg
- Sécurité anti basculement

Réf. art.	Dimensions en mm (l x p x h)
46.301M	530 x 500 x 805



Support latéral de PC

Réf. art.	Dimensions en mm (l x p x h)
07.00.19	225 x 500 x 80

- Tiroirs à extension complète 100%, capacité de charge 100 kg
- Livré sans décorations

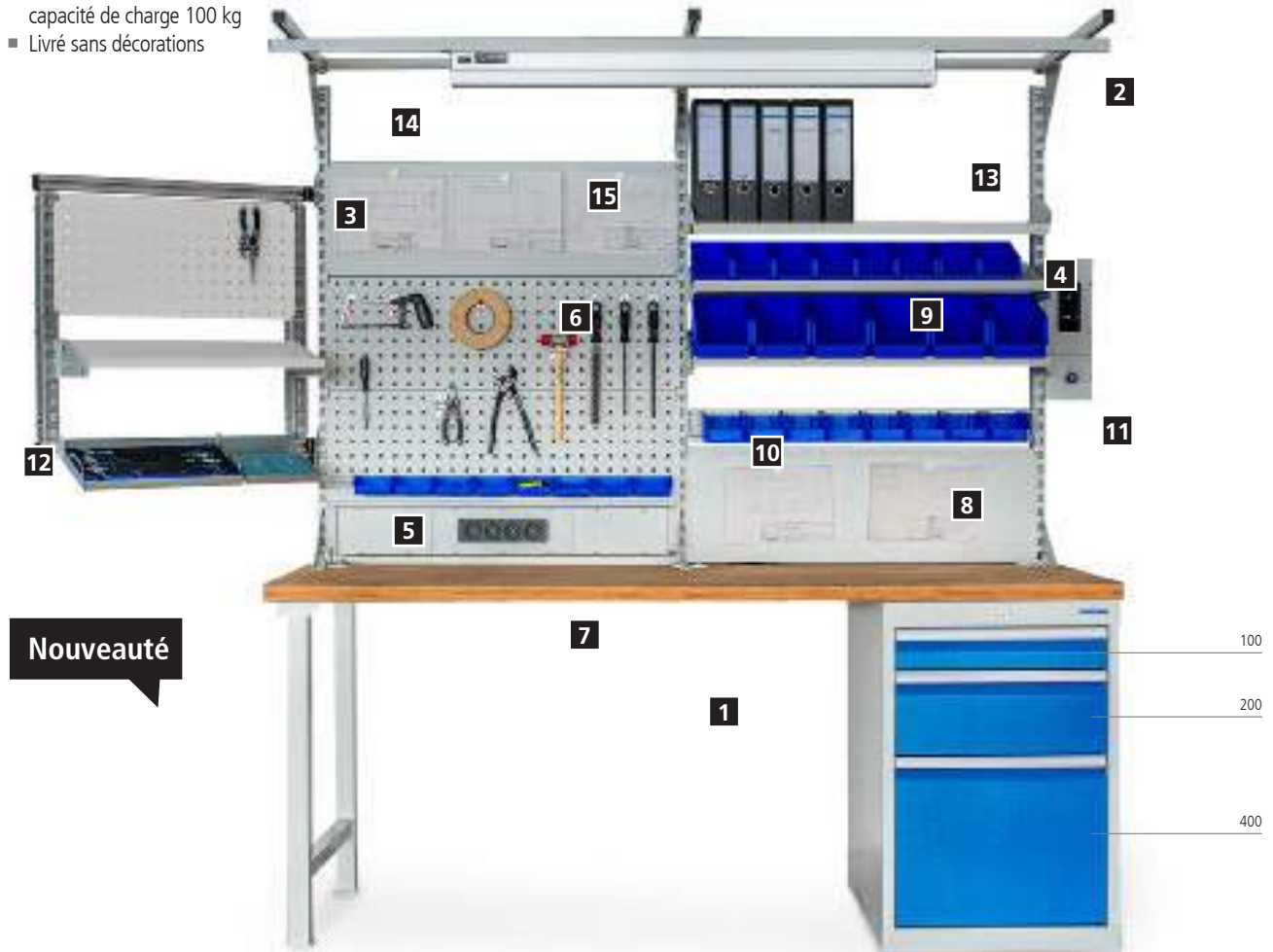

Nouveauté

	Réf. art.	Dimensions en mm (l x p x h)	Description
1	03.20.580.3V	2000 x 750 x 859	Etabli modulaire R 18-24 avec 3 tiroirs Plateau hêtre multiplis 2000 x 750 x 40 mm Piètement
2	03.900.20.27		Equipement supérieur comme ci dessus, 3 x montants perforés, 1 x châssis supérieur, 1 x rail, 1 x éclairage 37,8W 1226lx, 2 x panneaux perforés, 2 x panneaux magnétiques, 1 x rampe d'énergie avec 4 prises, 1 x rampe d'énergie avec 2 prises et 1 sortie d'air comprimé 1/4", 2 x étagère profondeur 320 mm, 1 x étagère profondeur 220 mm, 1 x support de bacs à bec avec 8 bacs 100 x 170 x 80 mm, 2 x rails à bacs pour panneau perforé largeur 450 mm, 1 x châssis pivotant avec panneau perforé, étagère et tablette Montage-Fix
3	03.935.125.240		Montant perforé gauche et milieu H 1250 mm
4	03.935.125.140		Montant perforé droit H 1250 mm
5	03.983.102	1000 x 20 x 302	Panneau perforé largeur 1000mm, perforation de 10 x 10 mm
6	03.983.10	1000 x 20 x 302	Panneau magnétique 1000 mm
7	07.861.10.09		Rampe d'énergie largeur 1000 mm, 4 prises Schuko
8	03.900.012		Support de bacs à bec largeur 1000 mm avec 8 bacs 100 x 170/140 x 80 mm
9	03.910.220	1000 x 220 x 20	Etagère 1000 mm inclinable 0, 10 et 20°, profondeur 220 mm
10	03.910.320	1000 x 320 x 20	Etagère 1000 mm inclinable 0, 10 et 20°, profondeur 320 mm
11	07.861.375.1		Rampe d'énergie 375 mm avec 2 prises et 1 sortie d'air comprimé
12	07.98.7074	700 x 700 x 40	Châssis pivotant comprenant 1 panneau perforé, 1 étagère profondeur 220 mm inclinable, 4 adaptateurs et 2 tablettes Montage-Fix 200 x 200 x 25 mm
13	07.8920.1	2000 x 750	Châssis supérieur
14	03.920.03	2000 x 30 x 30	Rail
15	03L12M50B	1154 x 70 x 80	Lampe LED 1200 mm, 37,8W, 1226 lx, 3822 lm

Équipement supérieur

Équipement supérieur 1500 mm



- 2 x montants perforés, 1 x châssis supérieur, 1 x rail
- 1 x lampe LED 28,9W, 1290 lx
- 1 x rampe d'énergie avec 3 prises Schuko et interrupteur
- 2 x raccords à air comprimé 1/4», 2 x étagères profondeur 320 mm
- 1 x panneau perforé, 1 x bras articulé avec plateau

Réf. art.	Dimensions en mm (l x p x h)	Modèle
03.900.15.24	1500 x 750 x 1250	Équipement complet
03.900.15.24-1	1500 x 1250	Sans châssis supérieur ni dispositif d'éclairage



- 2 x montants perforés, 1 x châssis supérieur, 1 x rail
- 1 x lampe LED 28,9W, 1290 lx
- 1 x rampe d'énergie avec 3 prises Schuko et interrupteur
- 3 x étagères profondeur 320 mm, 1 x panneau perforé

Réf. art.	Dimensions en mm (l x p x h)	Modèle
03.900.15.25	1500 x 750 x 1250	Équipement complet
03.900.15.25-1	1500 x 1250	Sans châssis supérieur ni dispositif d'éclairage



- 2 x montants perforés, 1 x châssis supérieur, 1 x rail
- 1 x lampe LED 28,9W, 1290 lx
- 1 x rampe d'énergie avec 3 prises Schuko et interrupteur
- 2 x raccords à air comprimé 1/4», 2 x étagères profondeur 320 mm

Réf. art.	Dimensions en mm (l x p x h)	Modèle
03.900.15.23	1500 x 750 x 1250	Équipement complet
03.900.15.23-1	1500 x 1250	Sans châssis supérieur ni dispositif d'éclairage



- 2 x montants perforés, 1 x châssis supérieur, 1 x rail
- 1 x lampe LED 28,9W, 1290 lx
- 1 x rampe d'énergie avec 3 prises Schuko et interrupteur
- 2 x raccords à air comprimé 1/4», 1 x étagère profondeur 320 mm
- 1 x panneau perforé, 1 x panneau magnétique, 1 x bras articulé avec plateau

Réf. art.	Dimensions en mm (l x p x h)	Modèle
03.900.15.21	1500 x 750 x 1250	Équipement complet
03.900.15.21-1	1500 x 1250	Sans châssis supérieur ni dispositif d'éclairage



- 2 x montants perforés, 1 x châssis supérieur, 1 x rail
- 1 x lampe LED 28,9W, 1290 lx
- 1 x rampe d'énergie avec 3 prises Schuko et interrupteur
- 4 x étagères profondeur 320 mm

Réf. art.	Dimensions en mm (l x p x h)	Modèle
03.900.15.22	1500 x 750 x 1250	Équipement complet
03.900.15.22-1	1500 x 1250	Sans châssis supérieur ni dispositif d'éclairage



- 2 x montants perforés, 1 x châssis supérieur, 1 x rail
- 1 x lampe LED 28,9W, 1290 lx
- 1 x rampe d'énergie avec 3 prises Schuko et interrupteur
- 2 x raccords à air comprimé 1/4», 1 x étagère profondeur 320 mm
- 1 x panneau perforé, 1 x panneau magnétique

Réf. art.	Dimensions en mm (l x p x h)	Modèle
03.900.15.20	1500 x 750 x 1250	Équipement complet
03.900.15.20-1	1500 x 1250	Sans châssis supérieur ni dispositif d'éclairage

Equipement supérieur 2000 mm

Equipement supérieur



- 3 x montants perforés, 1 x châssis supérieur, 1 x rail
- 1 x lampe LED 28,9W, 1290 lx
- 1 x rampe d'énergie avec 3 prises Schuko et interrupteur
- 2 x raccords à air comprimé 1/4», 4 x étagères profondeur 320 mm
- 2 x panneaux perforés, 1 x bras articulé avec plateau

Réf. art.	Dimensions en mm (l x p x h)	Modèle
03.900.20.24	2000 x 750 x 1250	Equipement complet
03.900.20.24-1	2000 x 1250	Sans châssis supérieur ni dispositif d'éclairage



- 3 x montants perforés, 1 x châssis supérieur, 1 x rail
- 1 x lampe LED 28,9W, 1290 lx
- 1 x rampe d'énergie avec 3 prises Schuko et interrupteur
- 6 x étagères profondeur 320 mm, 2 x panneaux perforés

Réf. art.	Dimensions en mm (l x p x h)	Modèle
03.900.20.26	2000 x 750 x 1250	Equipement complet
03.900.20.26-1	2000 x 1250	Sans châssis supérieur ni dispositif d'éclairage



- 3 x montants perforés, 1 x châssis supérieur, 1 x rail
- 1 x lampe LED 28,9W, 1290 lx
- 1 x rampe d'énergie avec 3 prises Schuko et interrupteur
- 2 x raccords à air comprimé 1/4», 4 x étagères profondeur 320 mm

Réf. art.	Dimensions en mm (l x p x h)	Modèle
03.900.20.23	2000 x 750 x 1250	Equipement complet
03.900.20.23-1	2000 x 1250	Sans châssis supérieur ni dispositif d'éclairage



- 3 x montants perforés, 1 x châssis supérieur, 1 x rail
- 1 x lampe LED 28,9W, 1290 lx
- 1 x rampe d'énergie avec 3 prises Schuko et interrupteur
- 2 x raccords à air comprimé 1/4», 2 x étagères profondeur 320 mm
- 2 x panneaux perforés, 2 x panneaux magnétiques 1 x bras articulé avec plateau

Réf. art.	Dimensions en mm (l x p x h)	Modèle
03.900.20.21	2000 x 750 x 1250	Equipement complet
03.900.20.21-1	2000 x 1250	Sans châssis supérieur ni dispositif d'éclairage



- 3 x montants perforés, 1 x châssis supérieur, 1 x rail
- 1 x lampe LED 28,9W, 1290 lx
- 1 x rampe d'énergie avec 3 prises Schuko et interrupteur
- 8 x étagères profondeur 320 mm

Réf. art.	Dimensions en mm (l x p x h)	Modèle
03.900.20.22	2000 x 750 x 1250	Equipement complet
03.900.20.22-1	2000 x 1250	Sans châssis supérieur ni dispositif d'éclairage



- 3 x montants perforés, 1 x châssis supérieur, 1 x rail
- 1 x lampe LED 37,8W, 1226 lx
- 1 x rampe d'énergie avec 3 prises Schuko et interrupteur
- 2 x raccords à air comprimé 1/4», 2 x étagères profondeur 320 mm
- 2 x panneaux perforés, 2 x panneaux magnétiques

Réf. art.	Dimensions en mm (l x p x h)	Modèle
03.900.20.20	2000 x 750 x 1250	Equipement complet
03.900.20.20-1	2000 x 1250	Sans châssis supérieur ni dispositif d'éclairage



Multiparois

Montants

Équipement supérieur



Convient pour le montage sur plateaux de 40 mm ou plus épais



Montant perforé 30 x 60 mm

- Renforcé par un tube profilé en U
- Plateaux d'épaisseur inférieure sur demande

Réf. art.	Dimensions en mm
03.935.650.240	650 gauche
03.935.650.140	650 droite
03.935.950.240	950 gauche
03.935.950.140	950 droite
03.935.125.240	1250 gauche
03.935.125.140	1250 droite
03.935.155.240	1550 gauche
03.935.155.140	1550 droite



Rail galvanisé

Réf. art.	Dimensions en mm (l x p x h)
03.HELM100	1000 x 30 x 30
03.HELM125	1250 x 30 x 30
03.HELM150	1500 x 30 x 30
03.HELM175	1750 x 30 x 30
03.HELM200	2000 x 30 x 30



Ressort avec tuyau



Équilibreur à ressort

Ressort avec tuyau

- 8 bar max., débit d'air 370 litres/minute, 1/4" des deux côtés
- Extension de 1400 mm

Réf. art.	Poids en kg
03.900.60	0,4 - 0,8
03.900.61	0,8 - 1,5
03.900.62	1,2 - 2,5

Équilibreur à ressort

- Extension de 1600 mm

Réf. art.	Poids en kg
03.900.44	0,4 - 1,0
03.900.45	1,0 - 2,0
03.900.46	2,0 - 3,0

Crochet mobile



Réf. art.
03.HEMLAUFW

Stopper

- pour crochet mobile



Réf. art.
03.HELMSTO



Châssis supérieur avec traverses de renfort vissées

Réf. art.	(l x h) en mm
07.8910.1	1000 x 750
07.8912.1	1250 x 750
07.8915.1	1500 x 750
07.8917.1	1750 x 750
07.8920.1D	2000 x 750

*Attention au risque d'affaissement sur les châssis de 2000 mm

Châssis supérieur avec traverses de renfort vissées

Réf. art.	(l x h) en mm
07.8920.1	2000 x 750



Châssis supérieur bilatéral avec traverses de renfort vissées

Réf. art.	Dimensions en mm (l x p x h)
07.8910.2	1000 x 750
07.8915.2	1500 x 750
07.8920.2D*	2000 x 750



Gleiter

Le rail d'outillage vient se monter sur le châssis supérieur et sert à accueillir le Glisseur ou le dispositif d'éclairage

Réf. art.	Dimensions en mm (l x p x h)
03.910.03	1000 x 30 x 30
03.912.03	1250 x 30 x 30
03.915.03	1500 x 30 x 30
03.917.03	1750 x 30 x 30
03.920.03	2000 x 30 x 30
03.900.01	Glisseur

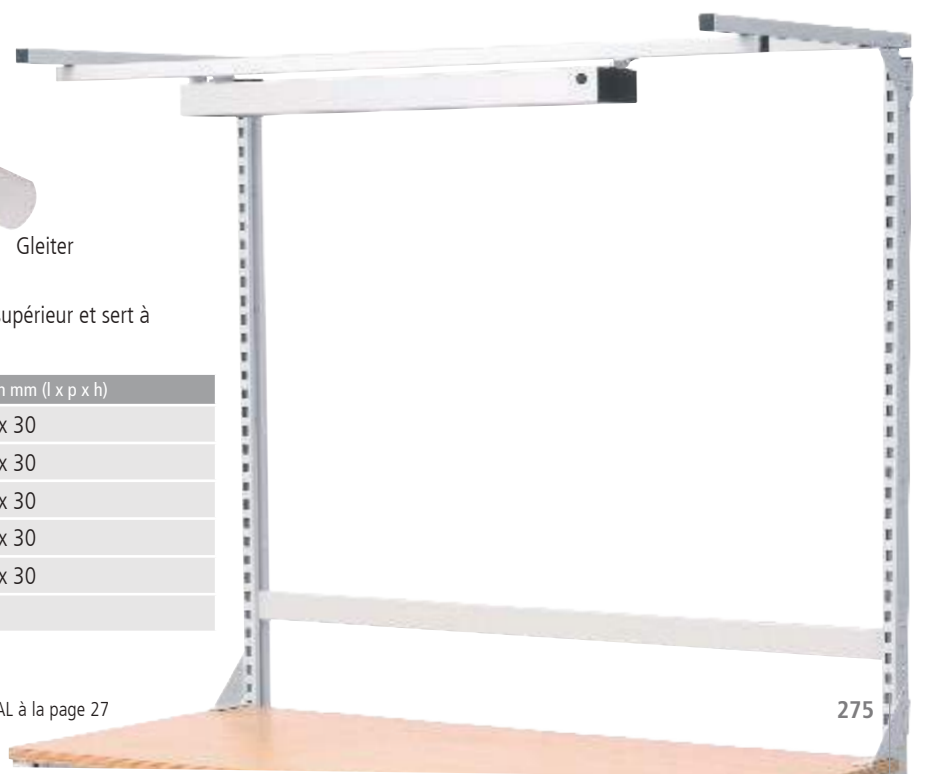

Équipement supérieur

Équipement supérieur pour des plateaux avec une épaisseur à partir de 40 mm

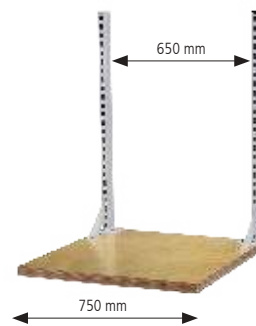

- Largeur de la table : 750 mm
- Largeur de la structure milieu-milieu 650 mm
- 1 montant à gauche
- 1 montant à droite

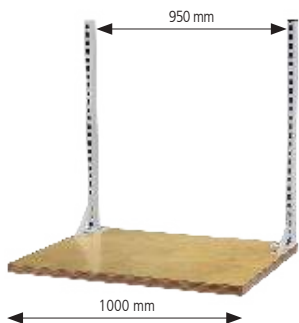

- Largeur de la table : 1000 mm
- Largeur de la structure milieu-milieu 950 mm
- 1 montant à gauche
- 1 montant à droite

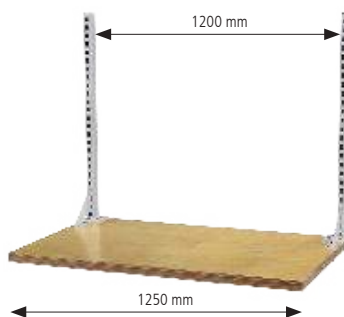

- Largeur de la table : 1250 mm
- Largeur de la structure milieu-milieu 1200 mm
- 1 montant à gauche
- 1 montant à droite

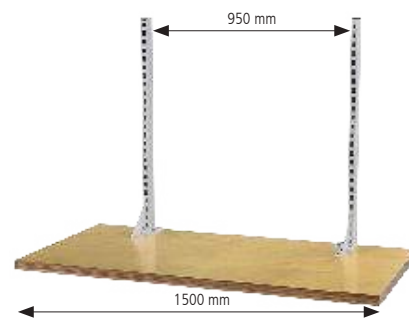

- Largeur de la table : 1500 mm
- Largeur de la structure milieu-milieu 950 mm
- 1 montant à gauche
- 1 montant à droite

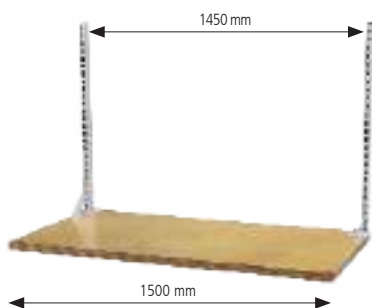

- Largeur de la table : 1500 mm
- Largeur de la structure milieu-milieu 1450 mm
- 1 montant à gauche
- 1 montant à droite

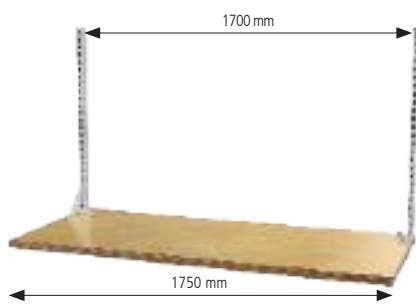

- Largeur de la table : 1750 mm
- Largeur de la structure milieu-milieu 1700 mm
- 1 montant à gauche
- 1 montant à droite

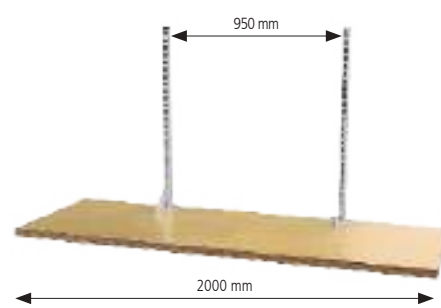

- Largeur de la table : 2000 mm
- Largeur de la structure milieu-milieu 950 mm
- 1 montant à gauche
- 1 montant à droite

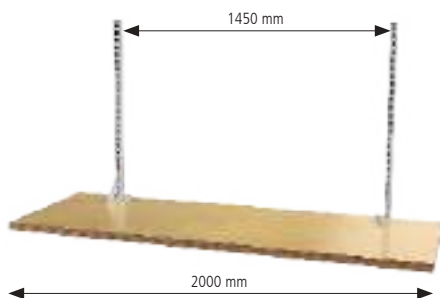

- Largeur de la table : 2000 mm
- Largeur de la structure milieu-milieu 1450 mm
- 1 montant à gauche
- 1 montant à droite

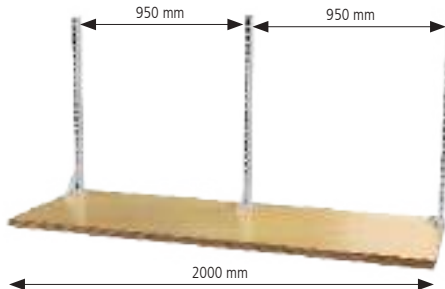

- Largeur de la table : 2000 mm
- Largeur de la structure milieu-milieu 2 x 950 mm
- 2 montants à gauche
- 1 montant à droite

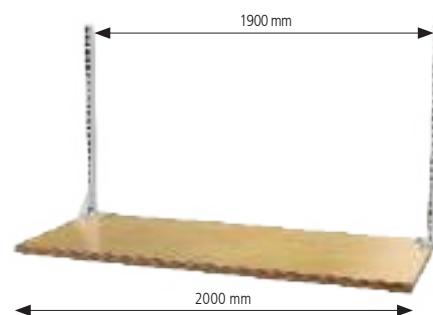

- Largeur de la table : 2000 mm
- Largeur de la structure milieu-milieu 1900 mm
- 1 montant à gauche
- 1 montant à droite



Bacs à bec

- En polypropylène (couverture sur demande)

Réf. art.	Dimensions en mm (l x p x h)
03.900.001	100 x 95 / 65 x 50
03.900.002	100 x 175 / 140 x 75
03.900.003	145 x 235 / 195 x 125



Rail à bacs pour panneau perforé

Réf. art.	Longueur en mm
03.900.06	300
03.900.05	450

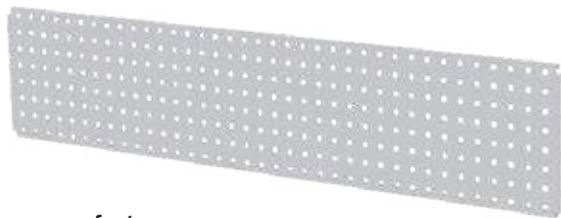

Panneau perforé

- Les panneaux perforés de 2000 mm ne peuvent être utilisés qu'avec 2 montants perforés
- Avec 3 montants perforés 2 panneaux de 1000 mm sont nécessaires
- Il faut sinon 2 x 1000 mm

Réf. art.	Dimensions en mm (l x p x h)
03.983.101	700 x 20 x 302
03.983.102	1000 x 20 x 302
03.983.104	1250 x 20 x 302
03.983.103	1500 x 20 x 302
03.983.106	1750 x 20 x 302
03.983.105	2000 x 20 x 302

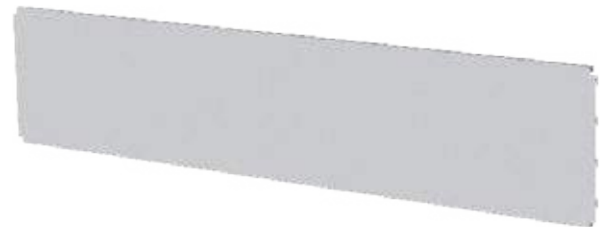

Panneau magnétique

- Les panneaux magnétiques de 2000 mm ne peuvent être utilisés qu'avec 2 montants perforés
- Avec 3 montants perforés 2 panneaux de 1000 mm sont nécessaires

Réf. art.	Dimensions en mm (l x p x h)
03.983.07	700 x 20 x 302
03.983.10	1000 x 20 x 302
03.983.12	1250 x 20 x 302
03.983.15	1500 x 20 x 302
03.983.17	1750 x 20 x 302
03.983.20	2000 x 20 x 302



Panneau à fentes

- Les panneaux à fentes de 2000 mm ne peuvent être utilisés qu'avec 2 montants perforés
- Avec 3 montants perforés 2 panneaux de 1000 mm sont nécessaires

Réf. art.	Dimensions en mm (l x p x h)
03.983.111	700 x 20 x 302
03.983.112	1000 x 20 x 302
03.983.114	1250 x 20 x 302
03.983.113	1500 x 20 x 302
03.983.116	1750 x 20 x 302
03.983.115	2000 x 20 x 302



Support moniteur avec traverse

- Les traverses de 2000 mm ne peuvent être utilisés qu'avec 2 montants perforés
- Avec 3 montants perforés 2 traverses de 1000 mm sont nécessaires

Réf. art.	Dimensions en mm (l x p x h)
03MONTRA070	700 x 125 x 121
03MONTRA100	1000 x 125 x 121
03MONTRA125	1250 x 125 x 121
03MONTRA150	1500 x 125 x 121
03MONTRA175	1750 x 125 x 121
03MONTRA200	2000 x 125 x 121

Support moniteur

Réf. art.	Dimensions en mm (l x p x h)
03MONHAL	125 x 125 x 121

Équipement supérieur

Accessoires pour équipement supérieur

Étagère à accrocher entre les montants

- Inclinaison et ajustable en hauteur
- Inclinaison 0°, 10° et 20°, avec rebord
- Les étagères de 2000 mm ne peuvent être utilisés qu'avec 2 montants perforés
- Avec 3 montants perforés 2 étagères de 1000 mm sont nécessaires
- Support inclus
- Capacité de charge indiquée avec une charge uniformément répartie sur l'étagère



Étagère de 700 mm



Réf. art.	Dimensions en mm (l x p x h)	Dimensions utile en mm (L x P)
03.907.220	700 x 220 x 20	614 x 218
03.907.320	700 x 320 x 20	614 x 318
03.907.420	700 x 420 x 20	614 x 418

Étagère de 1000 mm



Réf. art.	Dimensions en mm (l x p x h)	Dimensions utile en mm (L x P)
03.910.220	1000 x 220 x 20	914 x 218
03.910.320	1000 x 320 x 20	914 x 318
03.910.420	1000 x 420 x 20	914 x 418

Étagère de 1250 mm



Réf. art.	Dimensions en mm (l x p x h)	Dimensions utile en mm (L x P)
03.912.220	1250 x 220 x 20	1164 x 218
03.912.320	1250 x 320 x 20	1164 x 318
03.912.420	1250 x 420 x 20	1164 x 418

Étagère de 1500 mm



Réf. art.	Dimensions en mm (l x p x h)	Dimensions utile en mm (L x P)
03.915.220	1500 x 220 x 20	1414 x 218
03.915.320	1500 x 320 x 20	1414 x 318
03.915.420	1500 x 420 x 20	1414 x 418

Étagère de 1750 mm



Réf. art.	Dimensions en mm (l x p x h)	Dimensions utile en mm (L x P)
03.917.220	1750 x 220 x 20	1664 x 218
03.917.320	1750 x 320 x 20	1664 x 318
03.917.420	1750 x 420 x 20	1664 x 418

Étagère de 2000 mm



Réf. art.	Dimensions en mm (l x p x h)	Dimensions utile en mm (L x P)
03.920.220	2000 x 220 x 20	1864 x 218
03.920.320	2000 x 320 x 20	1864 x 318
03.920.420	2000 x 420 x 20	1864 x 418



Étagère en bois

- A monter entre les montants

Réf. art.	Dimensions en mm (l x p x h)
07.8907.350	700 x 350 x 19
07.8910.350	1000 x 350 x 19
07.8912.350	1250 x 350 x 19
07.8915.350	1500 x 350 x 19

L'équipement se fait entièrement selon les souhaits des clients. Les différents composants peuvent être vissés individuellement. La rampe d'énergie est disponible dans trois longueurs différentes. Des supports spéciaux élargissent les possibilités de fixation entre ou devant les montants ou sur le châssis supérieur de l'équipement supérieur. Il est également possible de fixer la rampe d'énergie directement sur le plateau.



Alimentation directe en électricité & air comprimé via la rampe d'énergie. Chaque composant est mis à la terre séparément. L'alimentation des différents éléments se fait via des presse-étoupe M20 sur la rampe d'énergie.

Les rampes d'énergie proposées ici présupposent une protection côté bâtiment.

Support pour rampe d'énergie, voir page 281



Rampe d'énergie

- Rampe d'énergie entièrement équipée avec 1 rallonge multiprise et 3 prises Schuko avec interrupteur marche/arrêt
- Sans câblage

Réf. art.	Dimensions en mm (l x p x h)	Longueur en mm
07.861.10.10	875 x 60 x 130	1000
07.861.15.10	1375 x 60 x 130	1500
07.861.20.10	1875 x 60 x 130	2000

Rampe d'énergie

- Rampe d'énergie entièrement équipée avec 1 rallonge multiprise et 3 prises Schuko avec interrupteur marche/arrêt
- 2 raccords à air comprimé 1/4"
- Sans câblage

Réf. art.	Dimensions en mm (l x p x h)	Longueur en mm
07.861.10.11	875 x 60 x 130	1000
07.861.15.11	1375 x 60 x 130	1500
07.861.20.11	1875 x 60 x 130	2000



Rampe d'énergie

- Rampe d'énergie entièrement équipée avec 1 rallonge multiprise et 3 prises Schuko avec interrupteur marche/arrêt
- 2 raccords à air comprimé 1/4"
- 1 prise CEE 16 A, sans câblage

Réf. art.	Dimensions en mm (l x p x h)	Longueur en mm
07.861.10.12	875 x 60 x 130	1000
07.861.15.12	1375 x 60 x 130	1500
07.861.20.12	1875 x 60 x 130	2000

Rampe d'énergie

- Rampe d'énergie entièrement équipée avec 2 prises Schuko et couvercle
- 1 raccord à air comprimé 1/4"
- 1 prise CEE 16 A
- Interrupteur d'arrêt d'urgence, sans câblage

Réf. art.	Dimensions en mm (l x p x h)	Longueur en mm
07.861.10.13	875 x 60 x 130	1000
07.861.15.13	1375 x 60 x 130	1500
07.861.20.13	1875 x 60 x 130	2000

Équipement supérieur

Accessoires pour rampe d'énergie



Nouveauté



Rampe d'énergie vide

- Utilisation universelle
- Équipement selon les exigences du client
- Fusibles voir page 283
- Non câblé
- L'ajout de la longueur de chaque cache donne la longueur de la rampe d'énergie

Réf. art.	Dimensions en mm (l x p x h)	Dimension du système en mm
07.861.501	375 x 60 x 130	-
07.861.500	500 x 60 x 130	-
07.861.701	625 x 60 x 130	750
07.861.801	875 x 60 x 130	1000
07.861.1251	1125 x 60 x 130	1250
07.861.1301	1375 x 60 x 130	1500
07.861.1751	1625 x 60 x 130	1750
07.861.1801	1875 x 60 x 130	2000

Diverses options de montage

- Fixé sur le côté du montant perforé
- Fixé sous l'établi
- Fixé entre les montants



Nouveauté



Rampe d'énergie

- Inclinaison à 45°
- Pour le montage sur l'établi
- Fusibles voir page 283
- Non câblé
- L'ajout de la longueur de chaque cache donne la longueur de la rampe d'énergie

Réf. art.	Dimensions en mm (l x p x h)
07.861.100S	1000 x 150 x 150
07.861.125S	1250 x 150 x 150
07.861.150S	1500 x 150 x 150
07.861.200S	2000 x 150 x 150

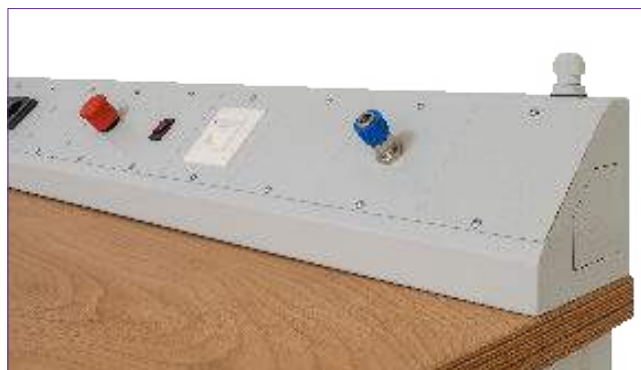



Fixation pour rampe d'énergie devant les montants perforés

- Équerre de fixation pour montage devant les montants perforés (par paire)

Réf. art.	Version en mm
07.861.03	1000 / 1500
07.861.03-1	625 / 2000



Fixation pour rampe d'énergie sur plateau

- Équerre de fixation pour montage directement sur le plateau (par paire)

Réf. art.	Dimensions en mm (l x p x h)
03.861.04	60 x 52 x 110



Fixation pour rampe d'énergie entre les montants perforés

- Équerre de fixation pour montage entre les montants perforés (par paire)

Réf. art.	Dimensions en mm (l x p x h)
07.861.01-1	33 x 38 x 117



Cache et prise réseau

- Tôle de protection avec prise RJ45

Réf. art.	Dimensions en mm (l x h)
07.861.19	125 x 125



Cache et commutateur à bascule

- Tôle de protection avec commutateur à bascule

Réf. art.	Dimensions en mm (l x h)
07.861.10	125 x 125



Cache et prise CEE

- Dimensions en mm (l x h) 250 x 125
Tôle de protection

Réf. art.	Dimensions en mm (l x p x h)
07.861.12	16 A - 250 x 125
07.861.32	32 A - 250 x 125



Cache et arrêt d'urgence

- Tôle de protection avec interrupteur d'arrêt d'urgence

Réf. art.	Dimensions en mm (l x h)
07.861.09	125 x 125



Cache et prise Schuko

- Tôle de protection avec prise Schuko

Réf. art.	Dimensions en mm (l x h)
07.861.11	125 x 125



Cache et air comprimé

- Tôle de protection avec raccord à air comprimé

Réf. art.	Dimensions en mm (l x h)
07.861.07	1 / 4" - 125 x 125
07.861.08	1 / 2" - 125 x 125

Équipement supérieur

Accessoires pour rampe d'énergie



Cache nu pour rampe d'énergie

Réf. art.	Dimensions en mm (l x h)
07.861.04	125 x 125
07.861.05	250 x 125
07.861.06	375 x 125



Cache et rallonge multiprise

- cache avec rallonge 2 prises

Réf. art.	Dimensions en mm (l x h)
07.861.21	250 x 125



Cache et rallonge multiprise

- cache avec rallonge 2 prises

Réf. art.	Dimensions en mm (l x h)
07.861.14	375 x 125



Cache et rallonge multiprise

- cache avec rallonge 3 prises et interrupteur

Réf. art.	Dimensions en mm (l x h)
07.861.15	375 x 125



Cache et rallonge multiprise

- cache avec rallonge 4 prises

Réf. art.	Dimensions en mm (l x h)
07.861.16	375 x 125

Nouveauté



Cache avec prise et port USB

- cache avec prise et port USB A et port USB C

Réf. art.	Dimensions en mm (l x h)
07.861.26	125 x 125

Nouveauté



Cache avec port USB

- cache avec prise et port USB A et port USB C

Réf. art.	Dimensions en mm (l x h)
07.861.33	125 x 125



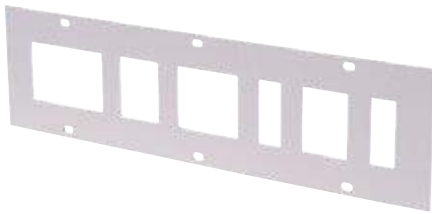

Cache pour fusibles

- Cache de recouvrement avec pré-laser Découpes pour fusibles

Réf. art.	Dimensions en mm (l x h)
07.861.13	375 x 125



Couvercle pour fusibles taille 1

- Cache de recouvrement avec pré-laser Découpes pour fusibles

Réf. art.	Dimensions en mm (l x h)
07.861.27	125 x 125



Couvercle pour fusibles taille 2

- Cache de recouvrement avec pré-laser Découpes pour fusibles

Réf. art.	Dimensions en mm (l x h)
07.861.28	125 x 125



Couvercle pour fusibles taille 3

- Cache de recouvrement avec pré-laser Découpes pour fusibles

Réf. art.	Dimensions en mm (l x h)
07.861.29	125 x 125



Couvercle pour fusibles taille 4

- Cache de recouvrement avec pré-laser Découpes pour fusibles

Réf. art.	Dimensions en mm (l x h)
07.861.30	125 x 125



Contacteur d'installation 20 A

- Taille 1
- 230 V
- Pour prises Schuko

Réf. art.
03.74.16



Contacteur d'installation 20 A

- Taille 2
- 400 V
- Pour prises CEE

Réf. art.
03.74.17



Coupe-circuit automatique B

- Taille 1
- à 1 pôle, 16 A
- 230 V
- Pour prises Schuko

Réf. art.
03.74.18



Coupe-circuit automatique C

- Taille 3
- 3 pôles, 16 A
- 440 V
- Pour prises CEE

Réf. art.
03.74.19



Disjoncteur différentiel 25 A

- Taille 2•
- 230 V
- Pour prises Schuko

Réf. art.
03.74.20



Disjoncteur différentiel 25 A

- Taille 4•
- 400 V
- Pour prises CEE

Réf. art.
03.74.21

Équipement supérieur

Accessoires pour équipement supérieur

Avantages de l'optimisation technique :

- Aspect propre
- Jeu des montants minimisé
- Souplesse des pivots réglable à l'aide d'une vis (il est impossible de les bloquer entièrement)
- Minimisation du bruit
- Supporte un couple de torsion élevé
- Peut également être monté sur la potence avec un support supplémentaire



Support pour bras articulé standard | Plateau

- A fixer sur le plateau

Réf. art.	Modèle
07.98.01	Pour le bras articulé 40 x 40 x 2 mm



Veillez noter:

Support pour bras articulé absolument nécessaire



Bras articulé avec bac de stockage

Réf. art.	Dimensions en mm (l x p x h)
07.98.04	400 x 300 x 48



Bras articulé

- En tube de section carré 40 x 40 x 2 mm
- Diamètre de l'axe 25 mm
- Capacité de charge 30 kg
- 4 paliers lisses

Réf. art.	Dimensions en mm (l x p x h)
07.98.SA	332 x 40 x 40



Support pour bras articulé standard | Montant

- Pour la fixation sur le montant, entre les pieds de table
- Sert à accueillir les bras articulés

Réf. art.	Modèle
07.98.02	Pour le bras articulé 40 x 40 x 2 mm



Bras articulé avec rangement inclinable

Réf. art.	Dimensions en mm (l x p x h)
07.98.13	450 x 350 x 40

**Veillez noter:**

Support pour bras articulé absolument nécessaire

**Bras articulé avec cadre pivotant et étagères**

- Avec 2 étagères inclinables

Réf. art.	Dimensions en mm (l x p x h)
07.98.03	680 x 287 x 400

**Bras articulé avec support de documents A4**

- Avec rebord en bas et sur le côté

Réf. art.	Dimensions en mm (l x p x h)
07.98.05	215 x 370 x 330

**Bras articulé avec support de documents A4**

- Avec rebord en bas

Réf. art.	Dimensions en mm (l x p x h)
07.98.06	310 x 156 x 310

**Bras articulé avec support d'écran**

- VESA 75 / 100 mm

Réf. art.	Dimensions en mm (l x p x h)
07.98.07	700 x 370 x 320

**Bras articulé avec support moniteur et tablette inclinée pour clavier**

- VESA 75/100 mm
- Étagère en tôle d'acier bordée

Réf. art.	Dimensions en mm (l x p x h)
07.98.15	700 x 370 x 320

**Bras articulé avec support d'écran et plateau pour clavier**

- VESA 75 / 100 mm
- Tablette en hêtre multiplis 15 mm

Réf. art.	Dimensions en mm (l x p x h)
07.98.08	700 x 355 x 322

Équipement supérieur

Accessoires pour équipement supérieur



Veillez noter :

Support pour bras articulé absolument nécessaire



Bras articulé avec panneau perforé et fentes

- Pour crochets et godets pour petites pièces
- Premier côté avec panneau à fentes | deuxième côté avec panneau perforé

Réf. art.	Dimensions en mm (l x p x h)
07.98.10	655 x 45 x 500



Exemple d'application

Bacs

- 15 pièces

Réf. art.	Dimensions en mm (l x p x h)
07.45.26	–



Bras articulé avec cadre pivotant et panneaux perforés

- Avec panneau perforé des deux côtés

Réf. art.	Dimensions en mm (l x p x h)
07.98.09	680 x 60 x 350



Bras articulé avec rangement et caoutchouc cannelé

Réf. art.	Dimensions en mm (l x p x h)
07.98.11	420 x 300 x 20



Bras articulé avec plaque d'appui

- Hêtre multiplis 25 mm

Réf. art.	Dimensions en mm (l x p)
07.98.12	600 x 350

Nouveauté



Bras pivotant avec étagère

- Hêtre multiplis 25 mm
- Inclinable

Réf. art.	Dimensions en mm (l x p x h)
07.98.14	400 x 182 x 100

**Clavier coulissant sous étagère**

- Pour étagères de profondeur 320 et 420 mm

Réf. art.	Dimensions en mm (l x p x h)
PTTAAUFB320	598 x 300 x 95

**Support mural pour tablette avec bras pivotant**

- Utilisation universelle et flexible
- Distance de vision optimale grâce à
- Positionnement de l'écran de la tablette
- Plage d'inclinaison du support : -6° à +46° ; rotatif : 180°
- Couleur : argent métallisé

Réf. art.	Dimensions en mm (l x p x h)	Fixation
07.8934LW	95 x 225 x 170	Panneau perforé
07.8934TR		Montant perforé

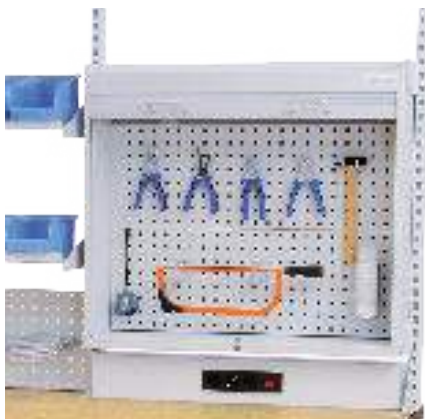
**Armoire à rideau**

- A accrocher entre les montants
- Avec 2 panneaux perforés

Réf. art.	Dimensions en mm (l x p x h)
03.990.01.14	910 x 220 x 820

**Glissière de disposition**

- Pour la fixation sur le montant, entre les pieds de table
- Avec 6 bacs, taille 2

Réf. art.	Dimensions en mm (l x p x h)
07.89.37	350 x 110 x 82

**Pochette info A4**

- Pour la fixation sur le montant, entre les pieds de table

Réf. art.	Dimensions en mm (l x p x h)
07.89.15	216 x 35 x 333

**Support de classeur pour montant**

- Pour le montage sur le montant

Réf. art.	Dimensions en mm (l x p x h)
03.900.40	120 x 300 x 340

Équipement supérieur

Châssis pivotant

Nouveauté

Assemblage d'un châssis pivotant pour fixation à l'équipement supérieur

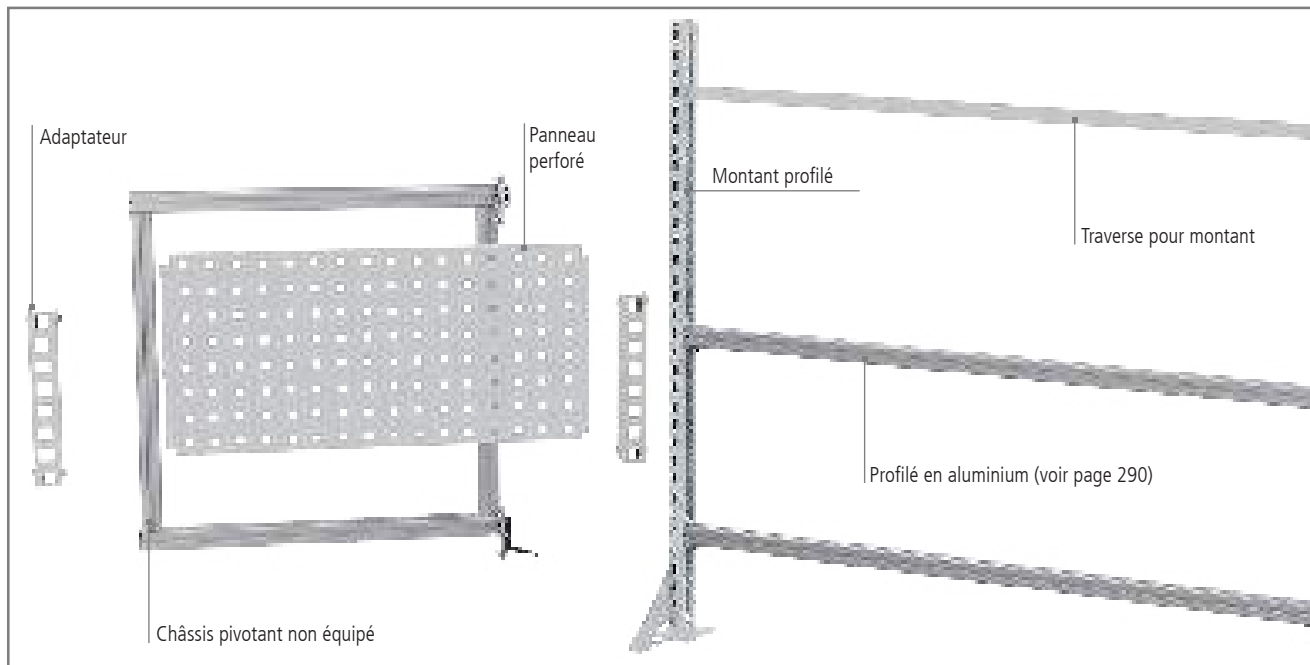

Le châssis pivotant peut être utilisé à partir d'une longueur de table de 1250 mm.

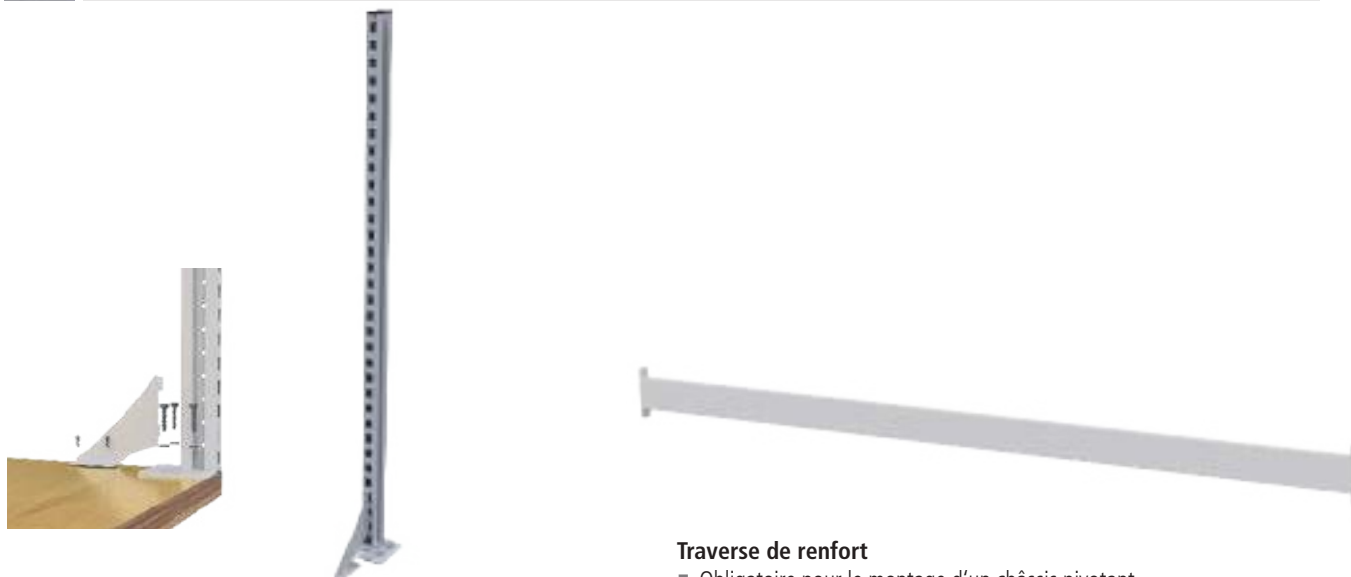

Montant perforé 30 x 60 mm

- 1 montant droit et 1 montant gauche sont nécessaires pour fixer une traverse
- Pour un montage sur une table de longueur 2000 mm 3 montants sont nécessaires (2 x montants gauche, 1 x montant droit)
- Renforcé par un tube profilé en U
- Pour montage sur plateau de 40 mm
- Plateaux d'épaisseur inférieure sur demande

Réf. art.	Hauteur en mm
03.935.125.240	1250 gauche
03.935.125.140	1250 droit

Traverse de renfort

- Obligatoire pour le montage d'un châssis pivotant

Réf. art.	Largeur du poste en mm
03.935TR075	750
03.935TR100	1000
03.935TR125	1250
03.935TR150	1500
03.935TR175	1750
03.935TR200D	2000
03.935TR200	Inclus 2 traverses 950 mm (pour un équipement supérieur de 2000 mm)

Vous trouverez d'autres éléments complémentaires tels que des étagères, des panneaux magnétiques ou des rampes d'énergies dans le catalogue général à partir de la page 278

Se fixe à gauche ou à droite du montant perforé avec 2 charnières. Pivotant grâce aux charnières



Châssis pivotant équipé

- 1 x panneau perforé
- 2 x étagères profondeurs 220 mm, inclinables
- 4 x adaptateurs

Réf. art.	Dimensions en mm (l x p x h)
07.98.7071	700 x 700 x 40



Châssis pivotant équipé

- 2 x profilés en aluminium
- 3 x tablettes Montage-Fix 200 x 200 x 25 mm
- 1 x tablette Montage-Fix 400 x 200 x 25 mm
- Les tablettes Montage-Fix peuvent être utilisées droites ou inclinées

Réf. art.	Dimensions en mm (l x p x h)
07.98.7072	700 x 700 x 40



Châssis pivotant équipé

- 1 x panneau magnétique
- 1 x panneau perforé
- 4 x adaptateurs
- 1 x tablette Montage-Fix 400 x 200 x 25 mm
- Les tablettes Montage-Fix peuvent être utilisées droites ou inclinées

Réf. art.	Dimensions en mm (l x p x h)
07.98.7073	700 x 700 x 40



Châssis pivotant équipé

- 1 x panneau perforé
- 1 x étagère profondeur 220 mm, inclinable
- 4 x adaptateurs
- 2 x tablettes Montage-Fix 200 x 200 x 25 mm
- Les tablettes Montage-Fix peuvent être utilisées droites ou inclinées

Réf. art.	Dimensions en mm (l x p x h)
07.98.7074	700 x 700 x 40

Châssis pivotant sur montant perforé, composition individuelle

Se fixe sur le côté droit ou gauche du montant perforé, pivotant grâce aux charnières



Châssis pivotant nu

- Se fixe sur le côté droit ou gauche du montant perforé avec 2 charnières
- Pivotant grâce aux charnières
- Les accessoires standards des équipements supérieurs peuvent être utilisés grâce aux adaptateurs



Réf. art.	Dimensions en mm (l x p x h)
07.98.7070	700 x 700 x 40



Profilé en aluminium

- A fixer dans le châssis pivotant

Réf. art.	Dimensions en mm (l x p x h)
07.98.7080-1	620 x 40 x 40

Adaptateur avec raccords vissés

- 2 pièces
- A fixer sur un profilé aluminium
- Adapte les accessoires des équipements supérieurs précédents au système de profilé en aluminium
- Requis notamment pour les panneaux perforés, les panneaux magnétiques et les étagères standards



Réf. art.	Dimensions en mm (l x p x h)
07.98.7069	44,5 x 50 x 300

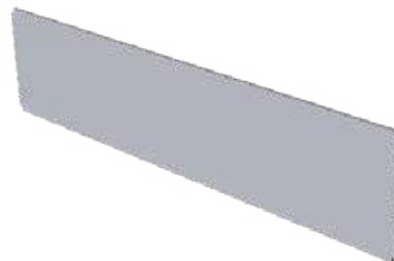

Panneau magnétique Un adaptateur est requis

Réf. art.	Dimensions en mm (l x p x h)
03.983.07SR	700 x 20 x 302



Etagère

Un adaptateur est requis

- Réglable en hauteur et inclinable
- Inclinaison 0°, 10° et 20°, inclus le rebord



Réf. art.	Dimensions en mm (l x p x h)
03.907.220SR	700 x 220 x 20w

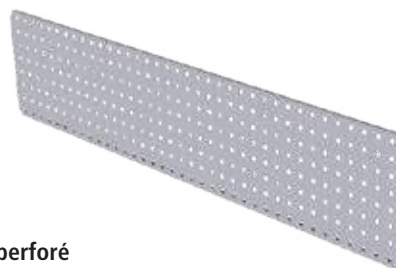

Panneau perforé Un adaptateur est requis

- Quadrillage 10 x 10 mm, espacement des perforations 38 mm

Réf. art.	Dimensions en mm (l x p x h)
03.983.101SR	700 x 20 x 302

Châssis pivotant pour fixation sur le plateau
Pivotant grâce au bras articulé

Nouveauté



Châssis pivotant nu, pour fixation sur le plateau

- Bras articulé et support plateau inclus
- Les accessoires standards des équipements supérieurs peuvent être utilisés grâce aux adaptateurs, voir page 295

Réf. art.	Dimensions en mm (l x p x h)
07.98.8010	700 x 700 x 40



Châssis tournant nu, pour fixation sur le plateau

- Support plateau inclus
- Les accessoires standards des équipements supérieurs peuvent être utilisés grâce aux adaptateurs, voir page 295

Réf. art.	Dimensions en mm (l x p x h)
07.98.8020	700 x 700 x 40



Châssis pivotant nu, pour fixation sur le plateau

- Bras articulé et support plateau inclus
- 1 x panneau magnétique
- 1 x panneau perforé
- 4 x adaptateurs
- 1 x tablette Montage-Fix 400 x 200 x 25 mm
- Les tablettes Montage-Fix peuvent être utilisées droites ou inclinées

Réf. art.	Dimensions en mm (l x p x h)
07.98.8011	700 x 700 x 40



Châssis tournant équipé, pour fixation sur le plateau

- Support plateau inclus
- 3 x étagères profondeurs 220 mm, inclinables
- 4 x adaptateurs

Réf. art.	Dimensions en mm (l x p x h)
07.98.8021	700 x 700 x 40

Équipement supérieur

Nouveauté

Profilé en aluminium

Composition avec profilé en aluminium pour fixation sur l'équipement supérieur

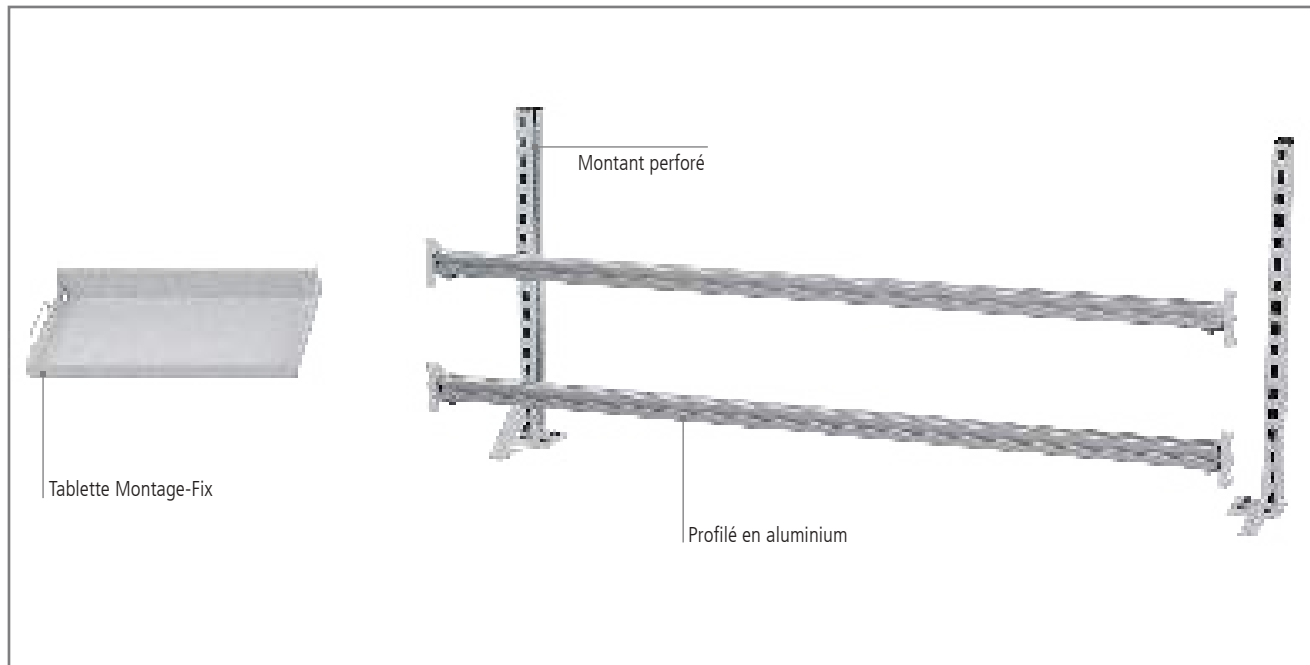

Montant perforé 30 x 60 mm

- 1 montant droit et 1 montant gauche sont nécessaires pour fixer une traverse
- Pour un montage sur une table de longueur 2000 mm 3 montants sont nécessaires (2 x montants gauche, 1 x montant droit)
- Renforcé par un tube profilé en U
- Pour montage sur plateau de 40 mm
- Plateaux d'épaisseur inférieure sur demand

Réf. art.	Hauteur en mm
03.935.125.240	1250 gauche
03.935.125.140	1250 droit

Profilé en aluminium

- Fixation entre les montants perforés
- Les tablettes Montage-Fix s'accrochent au profilé aluminium
- Inclus 2 adaptateurs
- Charge totale max. 40 kg



Réf. art.	Dimensions en mm (l x p x h)
07.98.7080	700 x 40 x 40
07.98.7081	1000 x 40 x 40
07.98.7082	1250 x 40 x 40
07.98.7083	1500 x 40 x 40
07.98.7084	1750 x 40 x 40
07.98.7085	Inclus 2 profilés aluminium 1000 x 40 x 40 mm (pour un équipement supérieur de 2000 mm)

Tablette Montage-Fix

- Système de raccord pour profilé en aluminium
- Installation rapide et flexible dans la rainure du profilé aluminium
- Facile à utiliser
- Équipement polyvalent pour poste de travail
- Peut être rangé rapidement et facilement après utilisation
- Capacité de charge par tablette 12 kg

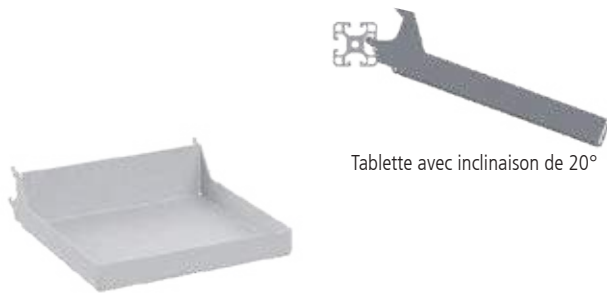

Tablette Montage-Fix

- La tablette est suspendue dans le profilé aluminium avec des crochets
- Sans inclinaison 0° (crochet supérieur)
- Avec inclinaison 20° (crochet inférieur)
- Idéal pour les outils équipés, les caoutchoucs cannelés ou comme support pour les boîtes en plastiques, vis et petites pièces d'assemblage

Réf. art.	Dimensions en mm (l x p x h)
07.98.7090	200 x 200 x 25

Nouveauté

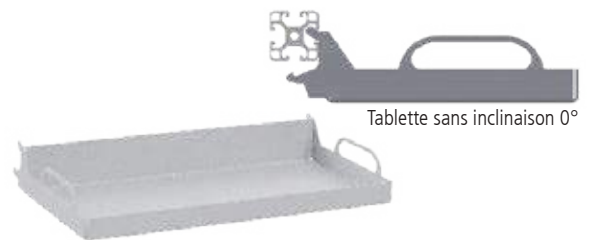

Tablette Montage-Fix avec poignées

- La tablette est suspendue dans le profilé aluminium avec des crochets
- Sans inclinaison 0° (crochet supérieur)
- Avec inclinaison 20° (crochet inférieur)
- Idéal pour les outils équipés, les caoutchoucs cannelés ou comme support pour les boîtes en plastiques, vis et petites pièces d'assemblage
- Vous trouverez les incrustations d'outils assorties à la page 472/473

Réf. art.	Dimensions en mm (l x p x h)
07.98.7091	400 x 200 x 25



La tablette Montage-Fix avec poignées est parfaite pour ranger les mousses ou les outils dans un tiroir et les mettre à portée de main en cas de besoin. La tablette s'accroche sur le profilé aluminium

Équipement supérieur

Support de tablette

- Peut recevoir toutes les tablettes dont la taille varie entre 7" et 13"
- Ouverture symétrique du support
- Insertion et retrait faciles de la tablette
- Rotation : à 360° pour formats portrait et paysage – avec points d'arrêt à 90° à chaque fois
- Dispositif antivol, protection efficace contre l'extraction latérale de la tablette
- Gestion des câbles, ouverture dans le support pour laisser passer le câble de recharge de la tablette



Dispositif antivol



Support pour tablette à fixer sur la table

- Aluminium, acier et plastiques haut de gamme
- Lignes élégantes et épurées avec une surface élégante en finition matte
- Angle variable en continu de 0° à 88°
- Dispositif antivol supplémentaire via un câble, non inclus de base
- Coloris : argent métallisé

Réf. art.	Dimensions en mm (l x p x h)
07.8930	155 x 183 x 242



Support pour tablette à fixer au mur

- Fixation sûre et à plat sur des parois/multiparois
- Usage universel et flexible
- Montage simple
- Coloris : argent métallisé

Réf. art.	Dimensions en mm (l x p x h)
07.8933	85 x 180 x 50



Support pour tablette à fixer sur la table avec bras articulé

- Distance de vision optimale grâce à un positionnement personnalisé de l'écran de la tablette
- Hauteur de la colonne : 295 mm
- Inclinaison du support : de -6° à +46° ; rotation : 180°
- Portée du bras : 365 mm ; pivotant : 180°
- Dimension de la pince de fixation : pour une épaisseur de plateau allant jusqu'à 40 mm
- Coloris : argent métallisé

Réf. art.	Dimensions en mm (l x p x h)
07.8931	100 x 210 x 440



Support mural pour tablette avec bras pivotant

- Utilisation universelle et flexible
- Distance de visualisation optimale grâce au positionnement individuel de l'écran de la tablette
- Plage d'inclinaison du support : -6° à +46° ; rotatif : 180°
- Couleur : argent métallisé

Réf. art.	Dimensions en mm (l x p x h)	Fixation
07.8934LW	95 x 170 x 225	Panneau perforé
07.8934TR		Montant perforé



Support de bacs 1000 mm

- A fixer entre deux montants
- Bacs à bec inclus

Réf. art.	Bacs à bec en mm	Pièce
03.900.012	Taille 2 : 100 x 170 / 140 x 80	8
03.900.013	Taille 3 : 145 x 230 / 195 x 125	6
03.900.015	Taille 5 : 200 x 350 / 300 x 200	4



Support de bacs 1000 mm

- A fixer entre deux montants
- Bacs à bec inclus

Réf. art.	Dimensions en mm (l x p x h)	Pièce
07.89.19	145 x 230 x 125	6
07.89.53	100 x 170 x 80	8



Support de bacs 1250 mm

- A fixer entre deux montants
- Bacs à bec inclus

Réf. art.	Dimensions en mm (l x p x h)	Pièce
07.89/125.24	145 x 230 x 125	7
07.89/125.23	100 x 170 x 80	11



Support de bacs 1500 mm

- A fixer entre deux montants
- Bacs à bec inclus

Réf. art.	Dimensions en mm (l x p x h)	Pièce
07.89.24	145 x 230 x 125	9
07.89.23	100 x 170 x 80	13



Rail pour bacs à bec à accrocher sur le panneau perforé

Réf. art.	Longueur en mm
03.900.06	300
03.900.05	450



Rail pour bacs à bec à fixer entre les montants

Réf. art.	Longueur en mm
07.89BTR10-0	1000
07.89BTR12-0	1250
07.89BTR15-0	1500



Bacs à bec

- En polypropylène (couverture sur demande)

Réf. art.	Dimensions en mm (l x p x h)
03.900.001	100 x 95 / 65 x 50
03.900.002	100 x 175 / 140 x 75
03.900.003	145 x 235 / 195 x 125

Nouveauté



Exemple d'application

Porte-documents pour rail

- 1 x porte-documents A4
- Peut être suspendu au rail pour bacs à bec

Réf. art.	Dimensions en mm (l x p x h)
03.900.38	216 x 21 x 312

Accessoires pour établis

Eclairage des postes de travail

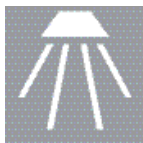

ÉCLAIRAGE

Garantie d'un éclairage idéal et d'une amélioration du champ de vision

Le travail et la vue sont indissociables dans la plupart des métiers. C'est pourquoi il faut accorder une importance particulière à l'éclairage sur le lieu de travail. Grâce à ses lampes de travail haut de gamme, Bedrunka+Hirth garantit un éclairage idéal, une amélioration du confort visuel ainsi que la mise en œuvre et le respect des directives sur les lieux de travail relatives au renfort d'éclairage dans l'environnement du poste de travail.

80% de toutes les impressions sensorielles d'une journée de travail passent par la vue. Une mauvaise visibilité peut avoir des répercussions sur tout notre organisme. Sensations d'inconfort, maux de tête, irritations des yeux et autres pathologies augmentent de manière significative. Cela est particulièrement important sur le lieu de travail.

Les exigences qu'il faut gérer directement sur le lieu d'utilisation sont déterminantes. Le spectre de ces exigences est tellement large qu'il ne peut pas y avoir un seul éclairage universel du poste de travail. Ce sont plutôt les caractéristiques individuelles du processus de travail correspondant qui garantissent les conditions d'un éclairage optimal.



LUMIÈRE ET PERFORMANCE SUR LE LIEU DE TRAVAIL

La norme DIN EN 12464-1 traite des exigences relatives à l'éclairage des lieux de travail intérieurs. L'objectif est une performance visuelle optimale et un confort visuel optimal pour les personnes ayant une vision normale, afin que les tâches visuelles individuelles puissent être effectuées de la meilleure façon possible. Selon la complexité des activités, des augmentations significatives des performances peuvent être obtenues grâce au bon éclairage.

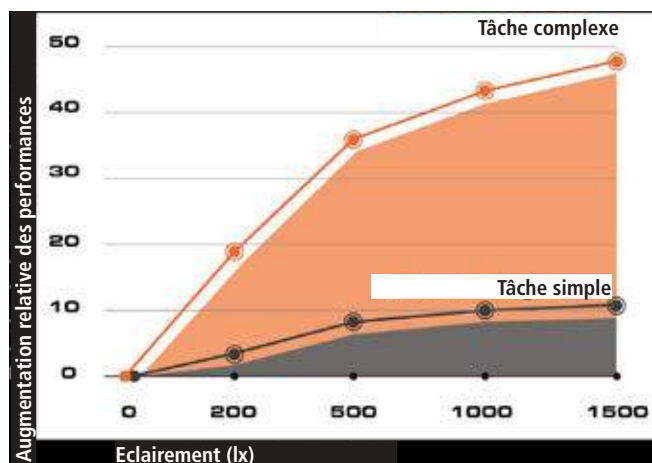

Exemples de niveaux d'éclairage recommandés:

Eclairage	Domaine d'application
500 lx	Stations d'essai, de mesure et d'inspection
500 lx	Postes de travail sur écran
1.000 lx	Construction d'outils, de jauges et de gabarits
1.000 lx	Précision et micromécanique
1.000 lx	Vérifications finales
1.000 lx	Contrôle de couleurs
1.000 lx	Contrôle qualité
1.500 lx	Ateliers d'électronique, vérification, réglage

Lampe LED universelle**Lampe universelle de base**

- Écran microprisme
- Éclairage homogène
- Convient aux surfaces réfléchissantes

Puissance universelle

- Optique LED, 3 rangées
- Éclairage élevé
- Efficacité énergétique élevée

Lampe LED premium**Premium basic line**

- Écran microprisme
- Éclairage homogène
- Convient aux surfaces réfléchissantes

Premium eco line/power line

- Grille parabolique
- Excellente réduction de l'éblouissement UGR<19
- Éclairage élevé

Lampe LED intelligente**DIM Premium Sense**

- Capteur de luminosité et détecteur de mouvement intégrés
- Réglage automatique de la luminosité et allumage/extinction
- Programmation par bouton

DIM à distance Premium Sense

- Capteur de luminosité et détecteur de mouvement intégrés
- Réglage automatique de la luminosité et allumage/extinction
- Programmation via la télécommande IR

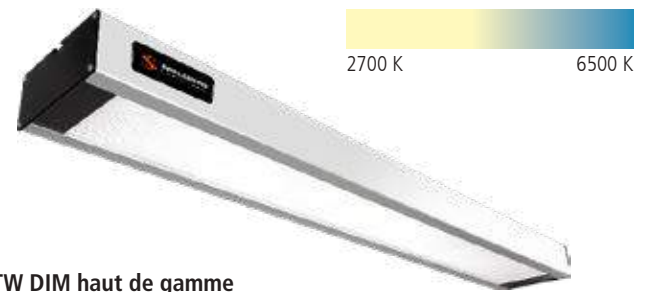
Lampe LED haut de gamme, Tunable White et dimmable**TW DIM haut de gamme**

- Tunable white et gradabilité contrôlable via un bouton
- Couleurs claires réglables en continu de 2700 K à 6500 K

Premium TW App connect DIM

- Blanc réglable et gradation contrôlable via l'application
- Couleurs claires de 2700 K à 6500 K programmables et reproductibles
- Création de scènes lumineuses
- Mise en réseau et commande jusqu'à 64 luminaires

Eclairage de poste de travail à LED VDA**Lampe témoin de poste de travail à LED VDA 16**

- Réglage de la luminosité via variateur tactile
- Couleurs de lumière alternées 6500 k et 4000 k
- Rendu des couleurs > RA90
- Éclairage moyen > 2300 lux

**Éclairage de poste de travail testable en réseau VDA 16**

- Contrôle de la luminosité via l'application ou la télécommande
- Couleurs de lumière alternées 6500 k et 4000 k
- Des scènes lumineuses peuvent être programmées et reproduites
- Rendu des couleurs > RA90
- Éclairage moyen > 2300 lux
- Mise en réseau et commande jusqu'à 64 luminaires

Accessoires pour établis

Dispositifs d'éclairage

Nouveauté

Lampe de base universelle

- Boîtier en aluminium anodisé incolore
- Interrupteur marche/arrêt intégré
- Rendu des couleurs Ra >80
- UGR <22
- Dimmable sur demande
- Durée de vie L80/B10 à 50 000h
- Température de couleur 5 000 K

Inclus:

- 1 kit de montage standard
- Câble de raccordement de 4 m

Lampe de travail universelle power

- Boîtier en aluminium anodisé incolore
- Interrupteur marche/arrêt intégré
- Rendu des couleurs Ra >85
- UGR <19
- Dimmable sur demande
- Durée de vie L80/B10 à 50 000h
- Température de couleur 5 000 K

Inclus:

- 1 kit de montage standard
- Câble de raccordement de 4 m

Ecran microprisme LED



Universel 600 | de base

- Puissance du système environ 19,9 W
- Flux lumineux du luminaire environ 1911 lm
- Eclairage moyen 859 lx*

Réf. art.	Dimensions en mm (l x p x h)
03L06M50B	582 x 70 x 80

Optique LED 3 rangées 60° mat



Universel 600 | Power

- Puissance du système environ 11,8 W
- Flux lumineux du luminaire environ 1620 lm
- Eclairage moyen 1101 lx*

Réf. art.	Dimensions en mm (l x p x h)
03L06O350P	582 x 70 x 80

Universel 900 | de base

- Puissance du système environ 28,9 W
- Flux lumineux du luminaire environ 2867 lm
- Eclairage moyen 1290 lx*

Réf. art.	Dimensions en mm (l x p x h)
03L09M50B	868 x 70 x 80

Universel 900 | Power

- Puissance du système environ 16,7 W
- Flux lumineux du luminaire environ 2427 lm
- Eclairage moyen 1502 lx*

Réf. art.	Dimensions en mm (l x p x h)
03L09O350P	868 x 70 x 80

Universel 1200 | de base

- Puissance du système environ 37,8 W
- Flux lumineux du luminaire environ 3822 lm
- Eclairage moyen 1226 lx*

Réf. art.	Dimensions en mm (l x p x h)
03L12M50B	1154 x 70 x 80

Universel 1200 | Power

- Puissance du système environ 21,6 W
- Flux lumineux du luminaire environ 3239 lm
- Eclairage moyen 1428 lx*

Réf. art.	Dimensions en mm (l x p x h)
03L12O350P	1154 x 70 x 80

Universel 1500 | de base

- Puissance du système environ 46,8 W
- Flux lumineux du luminaire environ 4778 lm
- Eclairage moyen 1533 lx*

Réf. art.	Dimensions en mm (l x p x h)
03L15M50B	1440 x 70 x 80

Universel 1500 | Power

- Puissance du système environ 26,5 W
- Flux lumineux du luminaire environ 4047 lm
- Eclairage moyen 1728 lx*

Réf. art.	Dimensions en mm (l x p x h)
03L15O350P	1440 x 70 x 80

Lampe LED pour poste de travail basic-line e

- Boîtier en aluminium anodisé incolore
- Système d'orientation de la lumière en trois parties avec réflecteur à micro-prismes
- Interrupteur marche/arrêt intégré et connecteur pour raccordement à la tension secteur
- Avec en plus un câblage interne traversant de 3 x 1,5 mm² et une prise de raccordement intégrée pour brancher une lampe supplémentaire
- Rendu des couleurs Ra > 80
- UGR < 22
- Température de couleur 5000 K
- Durée de vie : 50 000 h (L80/B10)

Inclus dans la livraison :

- 1 câble de raccordement de 4 m avec prise de terre et connecteur
- 1 kit de fixation standard

**Lampe LED pour poste de travail basic line e****Lampe LED pour poste de travail | 600**

- Puissance du système env. 19 W
- Flux lumineux de la lampe env. 1850 lm
- Intensité d'éclairage moyenne 832 lx*

Réf. art.	Longueur en mm
03L06M50E	631

Lampe LED pour poste de travail | 900

- Puissance du système env. 28,5 W
- Flux lumineux de la lampe env. 2774 lm
- Intensité d'éclairage moyenne 1248 lx*

Réf. art.	Longueur en mm
03L09M50E	899

Lampe LED pour poste de travail | 1200

- Puissance du système env. 36,5 W
- Flux lumineux de la lampe env. 3699 lm
- Intensité d'éclairage moyenne 1443 lx*

Réf. art.	Longueur en mm
03L11M50E	1186

Lampe LED pour poste de travail basic line p**Lampe LED pour poste de travail | 600**

- Puissance du système env. 27 W
- Flux lumineux de la lampe env. 2588 lm
- Intensité d'éclairage moyenne 1165 lx*

Réf. art.	Longueur en mm
03L06M50P	631

Lampe LED pour poste de travail | 1200

- Puissance du système env. 51,5 W
- Flux lumineux de la lampe env. 5176 lm
- Intensité d'éclairage moyenne 2019 lx*

Réf. art.	Longueur en mm
03L11M50P	1186

Lampe LED pour poste de travail basic-line e | avec réglage de l'intensité**Lampe LED pour poste de travail | 900 avec réglage de l'intensité**

- Puissance du système env. 32,5 W
- Flux lumineux de la lampe env. 3148 lm
- Intensité d'éclairage moyenne 1417 lx*

Réf. art.	Longueur en mm
03L09M50D	899

Lampe LED pour poste de travail | 1200 avec réglage de l'intensité

- Puissance du système env. 41,5 W
- Flux lumineux de la lampe env. 4198 lm
- Intensité d'éclairage moyenne 1637 lx*

Réf. art.	Longueur en mm
03L11M50D	1186



*Conditions de mesure : Hauteur : 1000 mm ; Surface de mesure : 1000 x 555 mm

Accessoires pour établis

Dispositifs d'éclairage

Lampe de travail LED haut de gamme | eco-line et power-line

- Boîtier en aluminium anodisé incolore
- Socle de connexion intégré pour le raccordement à la tension secteur
- En plus avec câblage traversant interne 3 x 1,5 mm² et une prise de raccordement intégrée pour connecter une autre lampe
- Système de commande de la lumière en trois parties avec grille parabolique
- Rendu des couleurs Ra > 80
- UGR < 19
- Température de couleur 5000 K
- Durée de vie : 50 000 h (L80/B10)

Inclus dans la livraison:

- 1 câble de raccordement de 4 m avec prise de terre et connecteur 1 kit de fixation standard



Lampe LED pour poste de travail / Eco-line

Lampe LED pour poste de travail | 600

- Puissance du système env. 19 W
- Flux lumineux de la lampe env. 1674 lm
- Intensité d'éclairage moyenne 753 lx*

Réf. art.	Longueur en mm
03L06R50E	631

Lampe LED pour poste de travail | 900

- Puissance du système env. 28,5 W
- Flux lumineux de la lampe env. 2511 lm
- Intensité d'éclairage moyenne 1130

Réf. art.	Longueur en mm
03L09R50E	899

Lampe LED pour poste de travail | 1200

- Puissance du système env. 36,5 W
- Flux lumineux de la lampe env. 3348 lm
- Intensité d'éclairage moyenne 1306 lx*

Réf. art.	Longueur en mm
03L11R50E	1186

Lampe LED pour poste de travail / Power-line

Lampe LED pour poste de travail | 600

- Puissance du système env. 27 W
- Flux lumineux de la lampe env. 2342 lm
- Intensité d'éclairage moyenne 1054 lx*

Réf. art.	Longueur en mm
03L06R50P	631

Lampe LED pour poste de travail | 1200

- Puissance du système env. 51,5 W
- Flux lumineux de la lampe env. 4685 lm
- Intensité d'éclairage moyenne 1827 lx*

Réf. art.	Longueur en mm
03L11R50P	1186

Lampe LED pour poste de travail | Eco-line avec réglage de l'intensité

Lampe LED pour poste de travail | 900 avec réglage de l'intensité

- Puissance du système env. 32,5 W
- Flux lumineux de la lampe env. 2850 lm
- Intensité d'éclairage moyenne 1282 lx*

Réf. art.	Longueur en mm
03L09R50D	899

Lampe LED pour poste de travail | 1200 avec réglage de l'intensité

- Puissance du système env. 41,5 W
- Flux lumineux de la lampe env. 3799 lm
- Intensité d'éclairage moyenne 1482 lx*

Réf. art.	Longueur en mm
03L11R50D	1186

*Conditions de mesure : Hauteur : 1000 mm ; Surface de mesure : 1000 x 555 mm

Lampe de travail à capteur LED | Contrôle automatique de la luminosité et interrupteur marche/arrêt

- Boîtier en aluminium anodisé incolore
- Socle de connexion intégré pour le raccordement à la tension secteur
- En plus avec câblage traversant interne 3 x 1,5 mm² et une prise de raccordement intégrée pour connecter une autre lampe
- Température de couleur 5000 K
- Durée de vie : 50 000 h (L80/B10)

Inclus:

- Télécommande infrarouge
- Obturateur pour limiter la détection de mouvement
- 1 câble de raccordement de 4 m avec fiche Schuko et prise
- 1 kit de montage standard
- Détecteur de présence

**Télécommande infrarouge**

- détecteur de mouvement (heures d'allumage et d'extinction programmables)
- Capteur de luminosité (programmable) avec fonction automatique
- Variateur via télécommande
- Obturateur (délimitation de la zone de détection)

**Lampe LED pour poste de travail avec capteur / Eco-line**

- Système de contrôle de la lumière en trois parties avec grille parabolique
- Rendu des couleurs Ra > 80
- UGR < 19

Lampe LED pour poste de travail avec capteur / 900

- Puissance du système env. 32,5 W
- Flux lumineux de la lampe env. 2850 lm
- Intensité d'éclairage moyenne 1282 lx*

Réf. art.	Longueur en mm
03L09R50SEND	899

Lampe LED pour poste de travail avec capteur / 1200

- Puissance du système env. 41,5 W
- Flux lumineux de la lampe env. 3799 lm
- Intensité d'éclairage moyenne 1482 lx*

Réf. art.	Longueur en mm
03L11R50SEND	1186

**Lampe LED pour poste de travail avec capteur / Basic-line**

- Système de contrôle de la lumière en trois parties avec réflecteur à micro-prismes
- Rendu des couleurs Ra > 80
- UGR < 22

Lampe LED pour poste de travail avec capteur / 900

- Puissance du système env. 32,5 W
- Flux lumineux de la lampe env. 3148 lm
- Intensité d'éclairage moyenne 1417 lx*

Réf. art.	Longueur en mm
03L09M50SEND	899

Lampe LED pour poste de travail avec capteur / 1200

- Puissance du système env. 41,5 W
- Flux lumineux de la lampe env. 4198 lm
- Intensité d'éclairage moyenne 1637 lx*

Réf. art.	Longueur en mm
03L11M50SEND	1186

*Conditions de mesure : Hauteur : 1000 mm ; Surface de mesure : 1000 x 555 mm

Accessoires pour établis

Lampes de poste de travail sans fil

Éclairage de poste de travail LED haut de gamme, Tunable White et dimmable

- Boîtier en aluminium anodisé incolore
- Socle de connexion intégré pour le raccordement à la tension secteur

Tunable white

- Couleurs claires réglables de 2700 K à 6500 K
- La luminosité et la couleur de la lumière peuvent être ajustées pour un réglage individuel



Nouveauté



Lampe LED pour poste de travail / Basic-line

- Système de contrôle de la lumière en trois parties avec panneau microprismatique
- Rendu des couleurs Ra 90
- UGR < 22
- Durée de vie : 50.000 h (L80/B10)

Lampe LED pour poste de travail sans fil | 900

- Puissance du système env. 46 W
- Flux lumineux de la lampe env. 3494 lm
- Intensité d'éclairage moyenne 157

Réf. art.	Longueur en mm	Version
03L09M27-65D	899	Sans fil
03L09M2765DT		Clavier

Lampe LED pour poste de travail sans fil | 1200

- Puissance du système env. 61 W
- Flux lumineux de la lampe env. 4658 lm
- Intensité d'éclairage moyenne 1817 lx*

Réf. art.	Longueur en mm	Version
03L11M27-65D	1186	Sans fil
03L11M2765DT		Clavier

- Contrôleur Bluetooth intégré pour application iOS et Android
- En plus avec câblage traversant interne 3 x 1,5 mm² et une prise de raccordement intégrée pour connecter une autre lampe

Inclus:

- 1 câble de raccordement de 4 m avec fiche Schuko et prise
- 1 kit de montage standard



Avec clavier de commande

- Tunable white et gradabilité via un bouton contrôlable
- Couleurs claires réglables en continu de 2700 K à 6500 K



Avec l'application connect DIM (sans fil)

- Blanc réglable et gradation contrôlable via l'application
- Programmable via l'application pour appareil mobile
- Un smartphone standard est utilisé pour le contrôle ou une tablette avec le logiciel approprié est nécessaire. Non inclus dans la livraison.



Lampe LED pour poste de travail / Eco-line

- Système de contrôle de la lumière en trois parties avec grille parabolique
- Rendu des couleurs Ra 90
- UGR < 19
- Durée de vie : 50.000 h (L80/B10)

Lampe LED pour poste de travail sans fil | 900

- Puissance du système env. 46 W
- Flux lumineux de la lampe env. 3494 lm
- Intensité d'éclairage moyenne 1130

Réf. art.	Longueur en mm	Version
03L09R27-65D	899	Sans fil
03L09R2765DT		Clavier

Lampe LED pour poste de travail sans fil | 1200

- Puissance du système env. 61 W
- Flux lumineux de la lampe env. 4216 lm
- Intensité d'éclairage moyenne 1644 lx*

Réf. art.	Longueur en mm	Version
03L11R27-65D	1186	Sans fil
03L11R2765DT		Clavier

Tester les postes de travail conformément à la norme de qualité VDA 16

Notre solution ergonomique pour soutenir vos processus d'inspection et d'évaluation des surfaces.

Souvent, la qualité d'une surface ne peut pas être mesurée, mais seulement évaluée subjectivement. Cette évaluation dépendante de l'apparence nécessite d'une part un éclairage optimal des pièces d'essai, d'autre part la protection des pièces d'essai contre les influences lumineuses extérieures changeantes et perturbatrices, pour assurer la reproductibilité du processus de test.

L'association allemande de l'industrie automobile (VDA) a publié le volume 16 d'une norme uniforme d'assurance qualité. Le guide désigné s'adresse principalement aux fournisseurs et aux clients qui traitent des surfaces dans la zone visible les conditions de test sous-jacentes et permet ainsi une base d'évaluation universelle et uniforme pour tous les fabricants. Il apporte clarté et engagement en ce qui concerne les caractéristiques des surfaces dépendantes de l'apparence et leur description.

- Nos postes de test ergonomiques répondent à toutes les exigences de VDA 16 en matière de blindage, d'éclairage, de couleurs de lumière et d'indice de rendu des couleurs. Ce sont en détail :
 - Éclairage d'au moins 1000 lux sur l'objet à tester
 - Couleurs claires 4000 K et 6500 K
 - Indice de rendu des couleurs Valeur RA >90

De plus, l'éclairage peut être adapté individuellement au matériau et à la surface en atténuant les différentes couleurs de lumière. Les modules peuvent être définis comme un groupe, assemblés comme une rangée et contrôlés ensemble. Des scènes d'éclairage illimitées peuvent être programmées au niveau de la pièce, enregistrer et récupérer de manière reproductible. En plus d'une télécommande, nous offrons la possibilité de contrôler l'éclairage avec un smartphone ou une tablette.

Nos stations de test vous assistent dans la mise en œuvre des conditions de test requises. L'ergonomie et l'éclairage spécifique, un concept bien pensé vous permet de continuer à répondre aux exigences élevées et d'être prêt pour l'avenir.

Nouveauté**Lampe témoin de poste de travail à LED VDA 16**

- Boîtier en aluminium anodisé incolore
- Réglable en continu
- Durée de vie L80/B10 à 50 000h
- Éclairage direct
- Luminaire monté
- Rendu des couleurs Ra >90
- UGR <22 Puissance du système environ 74 W
- Également disponible dans la température de couleur 4 000 - 6 500 - 4 000

Inclus:

- 1 câble de raccordement de 4 m avec fiche Schuko et prise
- 1 kit de montage standard

**Lampe témoin de poste de travail à LED VDA 16 / 600**

- Flux lumineux du luminaire environ 6 586 lm
- Éclairage moyen 2386 lx*

Réf. art.	Dimensions en mm (l x p x h)	Température de couleur
03LVDA3-0600	582 x 210 x 80	6.500 - 4.000 - 6.500

Lampe témoin de poste de travail à LED VDA 16 / 900

- Flux lumineux du luminaire environ 9.879 lm
- Éclairage moyen 3448 lx*

Réf. art.	Dimensions en mm (l x p x h)	Température de couleur
03LVDA3-0900	868 x 210 x 80	6.500 - 4.000 - 6.500

Lampe témoin de poste de travail à LED VDA 16 / 1200

- Flux lumineux du luminaire environ 13.173 lm
- Éclairage moyen 3971 lx*

Réf. art.	Dimensions en mm (l x p x h)	Température de couleur
03LVDA3-1200	1154 x 210 x 80	6.500 - 4.000 - 6.500

Accessoires pour établis

Lampe de contrôle pour poste de travail

Nouveauté



Android-Version



IOS-Version



Lampe témoin de poste de travail à LED VDA 16

- Boîtier en aluminium anodisé incolore
- Dimmable
- Température de couleur 4 000 K | 6,500K
- Durée de vie L80/B10 à 50 000h
- Eclairage direct
- Luminaire monté
- Rendu des couleurs Ra >90
- UGR <22 Puissance du système environ 103 W
- Flux lumineux du luminaire environ 12 309 lm
- Eclairage moyen 2312 lx*
- Possibilité de mettre en réseau jusqu'à 63 luminaires
- Programmable et utilisable via l'application pour appareil mobile

Réf. art.	Dimensions en mm (l x p x h)
03PPLVDA16	595 x 540 x 57



Interface utilisateur sans fil DIM

- Accès direct à toutes les fonctions importantes
- Permet le contrôle de toutes les lumières du réseau
- Nécessaire pour l'éclairage de poste de travail test LED VDA 16

Réf. art.
03FBDIM

Poste de contrôle avec plateau multiplis 25 mm

- Plateau : 1170/1420 x 800 x 25 mm
- Charge total max. 350 kg
- Inclus l'éclairage

Réf. art.	Dimensions en mm (l x p x h)
03PPBM125	1250 x 840 x 1950
03PPBM150	1500 x 840 x 1950

Exemple d'utilisation de l'éclairage sur un poste de contrôle.



Lampes satellites pour poste de travail

- Boîtier en aluminium anodisé incolore
- Interrupteur marche/arrêt et connecteur pour raccordement à la tension secteur intégrés
- À fixer sur un profilé vertical
- Température de couleur 5000 K
- Durée de vie : 50 000 h (L80/B10)

**Inclus dans la livraison :**

- Équerre de fixation pour l'installation sur des systèmes de profilés courants
- Câble de raccordement de 4 m avec prise de terre et connecteur 1 kit de fixation standard

**Lampe satellite pour poste de travail | basic-line**

- Système d'orientation de la lumière en trois parties avec réflecteur à micro-prismes
- UGR < 22
- Puissance du système. 10 W
- Flux lumineux de la lampe env. 925 lm
- Rendu des couleurs Ra > 80

Réf. art.	Longueur en mm
03L43SATML	430 mm Modèle pour montage à gauche
03L43SATMR	430 mm Modèle pour montage à droite

Lampe satellite pour poste de travail | eco-line

- Système d'orientation de la lumière en trois parties avec grille parabolique
- UGR < 19
- Puissance du système. 10 W
- Flux lumineux de la lampe env. 837 lm
- Rendu des couleurs Ra > 80

Réf. art.	Longueur en mm
03L43SATRL	430 mm Modèle pour montage à gauche
03L43SATRR	430 mm Modèle pour montage à droite

*Conditions de mesure : Hauteur : 1000 mm ;
Surface de mesure : 1000 x 555 mm

Accessoires**Nouveauté****Kit d'accessoires pour lampes de travail pivotantes**

- 1 paire, 2 pièces

Réf. art.	Hauteur en mm	Utilisation
4016221000	80	APL premium (Page 319-322)
4016137000	80	APL universal (Page 318)



Accessoires pour établis

Dispositifs d'éclairage



Lampe LED polyvalente pour poste de travail

- Lampe universelle élançée particulièrement efficace sur le plan énergétique pour postes de travail nécessitant beaucoup de lumière
- Avec pilotes LED 14W ou 28W - jusqu'à 150 lm/W ; réglage de l'intensité en option, avec articulation sphérique
- Coloris : argent
- Disponible en couleur de lumière 4000 ou 5000 K
- IRC > 80
- Bride de fixation 60x60 mm

Réf. art.	Longueur en mm Modèle
03L287144	355 mm 14 W, 4000 K, nonDIM
03L287145	355 mm 14 W, 5000 K, nonDIM
03L287146	355 mm 14 W, 4000 K, DIM
03L287147	355 mm 14 W, 5000 K, DIM
03L287284	577 mm 28 W, 4000 K, DIM
03L287285	577 mm 28 W, 5000 K, DIM



Loupe lumineuse LED-RLL Flex

- Loupe lumineuse avec bride de fixation

Réf. art.	Modèle
03.960.54	3 dioptries
03.960.55	5 dioptries



Pince de fixation pour bride 60 mm

- Pour lampe pour poste de travail LED polyvalente et loupe lumineuse LED-RLL Flex
- Coloris : argent

Réf. art.
03.960.52



COOL FLEX LED

- Lampe LED sur bras flexible avec 14 W TC 11W/900lm
- Convertisseur LED intégré dans le socle de la lampe
- Couleur de lumière 5000 K, IRC > 80
- Avec réglage de l'intensité de 25 à 100% grâce à un bouton rotatif
- Fixation : socle à visser 70 x 70 mm (intégré)
- Coloris : argent/noir
- Complètement flexible
- Tube métallique robuste avec revêtement thermorétractable

Réf. art.	Modèle
03L61490	Bras flexible 500, unité d'éclairage 295



LED Flex 3

- 3 LED High Power
- Blanc brillant
- Grande résistance aux vibrations
- Complètement flexible
- Tube métallique robuste 300 mm
- Poignée sur la tête
- Coloris : noir

Réf. art.	Modèle
03.960.46	Bras flexible 520, unité d'éclairage Ø 75



Pince de fixation pour bride 40 mm

- Pour LED Cool Flex et LED Flex 3
- Coloris : noir

Réf. art.
03.960.90

* Conditions de mesure : Hauteur : 1000 mm ; Surface de mesure : 1000 x 555 mm

Système de panneaux perforés : ici chaque outil a un crochet adapté. Ceux-ci viennent simplement s'accrocher et s'emboîter dans le trou choisi. Rien ne bouge et le crochet reste à sa place. Merci d'indiquer également la teinte souhaitée. Livraison dans nos coloris standard sans supplément. Sauf indication contraire nous livrons le RAL 7035 gris clair. Pour les couleurs standard voir page 27

- Rangement clair et peu encombrant des outils et des petites pièces
- Revêtement en poudre robuste
- Renforcé par des entretoises

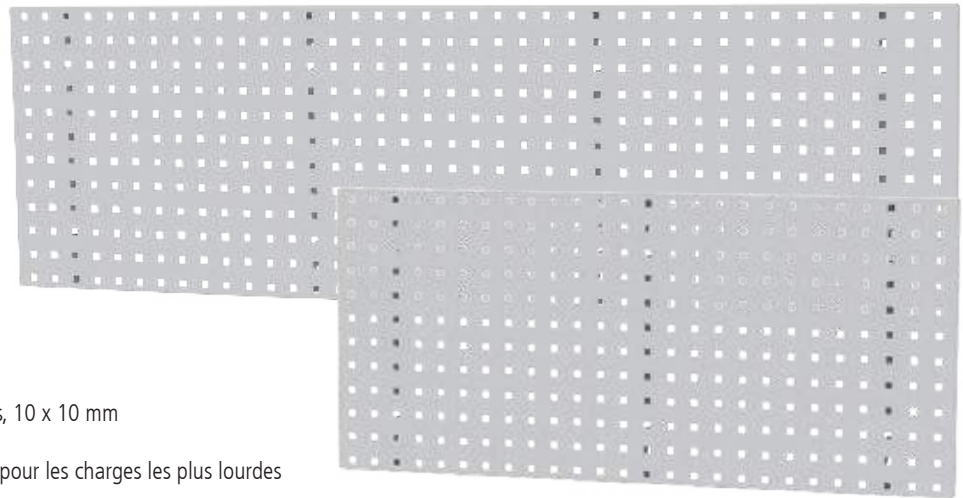

Panneau perforé

- Plaque en acier, perforations carrées, 10 x 10 mm
- Replié de tous les côtés
- Renforcé avec des traverses solides pour les charges les plus lourdes
- Montage mural simple
- Espacement entre les perforations 38 x 38 mm

Réf. art.	Dimensions en mm
03.87.101-1	500 x 15 x 450
03.87.102-1	1000 x 15 x 450
03.87.103-1	1500 x 15 x 450
03.87.104-1	2000 x 15 x 450

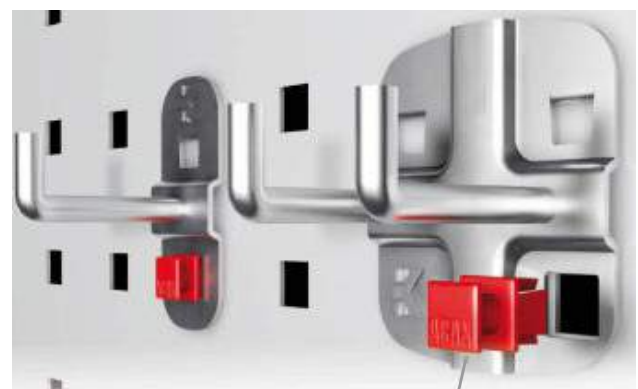

Raccorde rapidement et sans outil les crochets avec le panneau perforé.

Support pour établi

- Il est recommandé :
 - 1000mm - 2 supports
 - 1500mm - 3 supports
 - 2000mm - 3 supports

Réf. art.	Modèle
03.87.043-1	pour un panneau perforé
03.87.044-1	pour 2 panneaux perforé superposés

Accessoires pour établis SUR L'ETABLI



Support pour moniteur
07.45.21



Support écran plat pour panneau perforé

Réf. art.	Dimensions en mm (l x p x h)
07.45.21	160 x 30 x 210



Support de moniteur pivotant, pour fixation sur le support d'écran plat

- Peut être vissé selon la norme VESA

Réf. art.	Dimensions en mm (l x p x h)
07.45.22	125 x 75 x 125



Rail pour bacs à bec à accrocher sur le panneau perforé

Réf. art.	Longueur en mm
03.900.06	300
03.900.05	450



Bacs à bec

- En polypropylène (couverture sur demande)

Réf. art.	Dimensions en mm (l x p x h)
03.900.001	100 x 95 / 65 x 50
03.900.002	100 x 175 / 140 x 75
03.900.003	145 x 235 / 195 x 125



Porte-outil avec crochets à extrémité inclinée

- Ø 6 mm

Réf. art.	Dimensions en mm (l)
03.87.301	50
03.87.302	100
03.87.303	150
03.87.304	200



Porte-outil avec crochet à extrémité verticale

- Ø 6 mm

Réf. art.	Dimensions en mm (l)
03.87.311	35
03.87.312	75
03.87.313	125



Porte-outil avec broche droite

- Ø 6 mm

Réf. art.	Dimensions en mm (l)
03.87.401	50
03.87.402	100
03.87.403	150



Crochet incliné pour douilles et clés à tube

- Ø 6 mm

Réf. art.	Dimensions en mm (l)
03.87.404	14/40



Porte-outil double avec crochets à extrémité inclinée

- Ø 6 mm

Réf. art.	Dimensions en mm (l)
03.87.322	50
03.87.323	75
03.87.324	150



Porte-outil double avec crochet à extrémité verticale

- Ø 6 mm

Réf. art.	Dimensions en mm (l)
03.87.405	35
03.87.406	50
03.87.407	75
03.87.408	150



Porte-pinces

Réf. art.	Dimensions en mm (l x p)
03.87.409	20 x 35
03.87.410	50 x 40
03.87.411	75 x 50
03.87.412	20 x 55
03.87.413	20 x 75



Support arrondi

Réf. art.	Dimensions en mm (l x p)
03.87.355	65 x 25



Support d'outils

Réf. art.	Dimensions en mm (Ø)
03.87.357	40
03.87.358	60
03.87.359	80



Socle pour des solutions personnalisées

Réf. art.	Modèle
03.87.391	petit
03.87.392	grand



Support magnétique

Réf. art.	Dimensions en mm (Ø)
03.87.318	40



Aimant

- 10 Pièces

Réf. art.	Dimensions en mm
03.900.07	Ø 25

Accessoires pour établis SUR L'ETABLI

Système de panneaux perforés



Support pour tournevis

- 200/390 x 30 x 40 Dimensions en mm (l x p x h)

Réf. art.	Modèle
03.87.374	pour 6 pièces
03.87.375	pour 12 pièces



Support pour forets/clés Allen (diff. Ø)

- 200/390 x 30 x 35, dimensions en mm (l x p x h)

Réf. art.	Modèle
03.87.378	pour 14 pièces
03.87.379	pour 28 pièces



Porte-embouts

- Pour 7 embouts

Réf. art.	Dimensions en mm (l x p x h)
03.87.414	150 x 35 x 10



Support pour clés Allen, Ø 2 - 11 mm

- Pour 9 clés Allen

Réf. art.	Dimensions en mm (l x p x h)
03.87.377	200 x 25 x 50/70



Porte-outil pour MK-2 et MK-3

- 395 x 60 x 85, dimensions en mm (l x p x h)

Réf. art.	Modèle
03.87.415	MK-2 (15 x Ø 17 mm)
03.87.416	MK-3 (12 x Ø 23 mm)



Support pour douilles

- Pour 12 douilles | 9 x Ø 25 mm, 1 x Ø 27 mm, 1 x Ø 32 mm, 1 x Ø 35 mm

Réf. art.	Dimensions en mm (l x p x h)
03.87.380	390 x 45 x 30



Support vertical pour clés

- pour 10 clés

Réf. art.	Dimensions en mm (l x p x h)
03.87.372	145/75 x 50 x 220



Support vertical pour clés polygonales

- pour 10 clés

Réf. art.	Dimensions en mm (l x p x h)
03.87.417	225/25 x 50 x 255



Support horizontal pour clés

- pour 8 clés

Réf. art.	Dimensions en mm (l x p x h)
03.87.371	130/60 x 150 x 50



Support de tubes, triple

Réf. art.	Dimensions en mm (l x p x h)
03.87.418	150 x 85 x 400

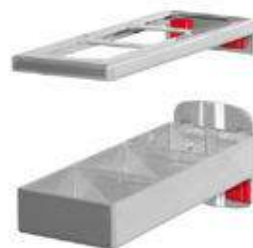

Support combiné, en 2 parties

Réf. art.	Dimensions en mm (l x p)
03.87.368	55 x 150



Support pour bobines avec entraxe jusqu'à 17 mm

- Largeur maximale 78 mm

Réf. art.	Dimensions en mm (Ø)
03.87.419	17



Pince à outils, simple, petit socle

Réf. art.	Dimensions en mm (Ø)
03.87.331	6
03.87.332	10
03.87.333	13
03.87.334	16
03.87.335	19



Pince à outils, double

Réf. art.	Dimensions en mm (Ø)
03.87.341	6
03.87.342	10
03.87.343	13
03.87.344	16
03.87.345	19



Pince à outils simple, grand socle

Réf. art.	Dimensions en mm (Ø)
03.87.305	25
03.87.306	28
03.87.307	32



Support de tubes aussi pour tuyaux, câbles, etc.

- Profondeur 70 mm

Réf. art.	Dimensions en mm (Ø)
03.87.383	62
03.87.384	100



Porte-outils pour emballages blister

Réf. art.	Dimensions en mm (l x p)
03.87.420	30 x 125



Support de câbles

- Hauteur de l'extrémité du crochet 50 mm

Réf. art.	Dimensions en mm (l x p)
03.87.421	37 x 100
03.87.325	37 x 150
03.87.326	37 x 200



Porte-outils, triple

Réf. art.	Dimensions en mm (l x p)
03.87.363	45 x 150



Porte-outils, sextuple

Réf. art.	Dimensions en mm (l x p)
03.87.19	240 x 140



Support pour scie

- Veuillez commander par paires

Réf. art.	Modèle
03.87.381	pour 4 scies



Boîte à outils avec plaque en bois

- À percer soi-même

Réf. art.	Dimensions en mm (l x p x h)
03.87.422	340 x 135 x 55



Logement pour outils à percer soi-même

- Logement : 390 x 58, dimensions en mm (l x p)

Réf. art.	Modèle
03.87.423	390 mm



Logement pour outils à percer soi-même

- Logement : 110 x 58, dimensions en mm (l x p)

Réf. art.	Modèle
03.87.424	110 mm

Accessoires pour établis SUR L'ETABLI

Set de crochets



Assortiment de crochets, 10 pièces

- 7 porte-outils à extrémité inclinée
- 2 porte-outils doubles
- 1 pince à outils

Réf. art.

03.87.395-10



Assortiment de crochets, 18 pièces

- 5 porte-outils à extrémité inclinée
- 2 porte-outils à extrémité verticale
- 3 porte-outils doubles
- 3 pinces à outils
- 2 porte-pinces
- 1 support pour forets
- 1 support pour clés
- 1 support pour tournevis

Réf. art.

03.87.395-18

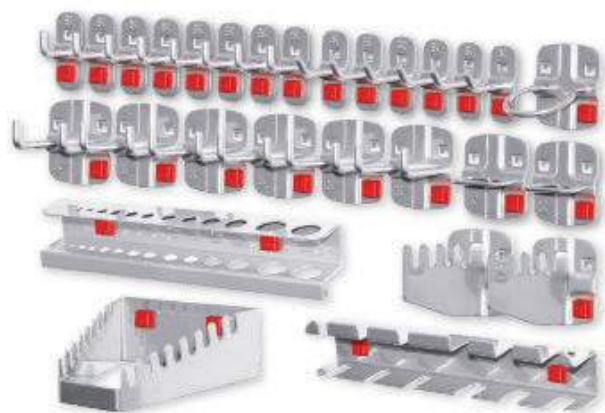

Assortiment de crochets, 28 pièces

- 6 porte-outils à extrémité inclinée
- 8 porte-outils à extrémité verticale
- 6 porte-outils doubles
- 2 porte-pinces
- 1 porte-outils
- 1 support pour clés
- 1 support pour tournevis
- 1 support pour forets
- 2 supports pour scie

Réf. art.

03.87.395-28



Assortiment de crochets, 40 pièces

- 9 porte-outils à extrémité inclinée
- 12 porte-outils à extrémité verticale
- 9 porte-outils doubles
- 3 porte-pinces
- 2 porte-outils
- 1 support pour clés
- 1 support pour tournevis
- 1 support pour forets
- 2 supports pour scie

Réf. art.

03.87.395-40

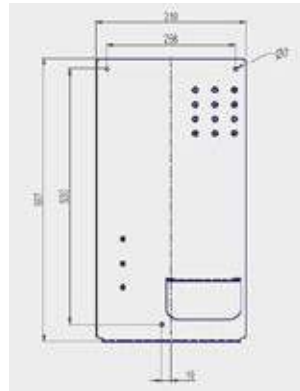

Support de pistolet à graisse

- Fixation avec vis murales, vis murales à tôle par exemple sur la paroi perforée
- La presse est accrochée à la pince
- L'extrémité du tuyau est poussée sur le support du godet de collecte, il attrape directement la graisse dégoulinante
- La position du godet de collecte (250 ml) est adaptée individuellement Longueur du tuyau de la presse réglable
- Le bac d'égouttage est situé sous la presse, il est amovible, facilitant le nettoyage
- Livré sans graisse multi-usage

Réf. art.	Dimensions en mm (l x p x h)	Version
03.87.500	310 x 86 x 587	pour presses à cartouche Ø 46-56 mm
03.87.501		pour presses à cartouche Ø 56-63 mm

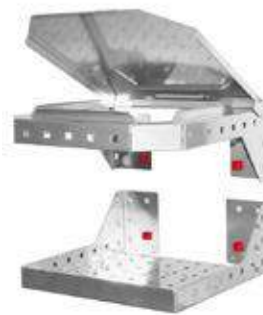

Support pour sacs poubelle, en 2 parties

- en haut 305 x 350 x 130, dimensions en mm (l x p x h)
- en bas 300 x 305 x 120, dimensions en mm (l x p x h)

Réf. art.
03.87.426

Nouveauté



Support de tuyau

- Largeur 300 mm

Réf. art.	Dimensions en mm (l x p)
03.87.425	230 x 125



Boîte de rangement

Réf. art.	Dimensions en mm (l x p)
03.87.486	267 x 120 x 120



Support de rouleaux

Réf. art.	Dimensions en mm
03.900.42	200 x 95 x 71



Dériveur

- Ø min. du noyau : 22 mm
- Largeur max. des rouleaux : 295 mm

Réf. art.	Dimensions en mm (l x p x h)
03.87.350	355 x 100 x 120



Support pour sacs

Réf. art.	Dimensions en mm
03.900.41	40 x 30 x 70

Accessoires pour établis SUR L'ETABLI

Assortiment de crochets pour systèmes de panneaux perforés



Tablette

Réf. art.	Dimensions en mm (l x p)
03.87.427	350 x 125
03.87.428	445 x 150



Boîte de rangement, grande

Réf. art.	Dimensions en mm (l x p x h)
03.87.429	340 x 135 x 55



Boîte de rangement, petite

Réf. art.	Dimensions en mm (l x p x h)
03.87.430	250 x 80 x 35



Fond en acier/tablette

Réf. art.	Dimensions en mm (l x p)
03.87.327	435 x 250



Fond en acier avec rebord

Réf. art.	Dimensions en mm (l x p)
03.87.431	490 x 243



Support pour bouteilles à monter sur le panneau perforé

Réf. art.	Dimensions en mm
03.900.43	Ø 90



Support de vaporisateur, simple
■ Largeur 76 mm

Réf. art.	Dimensions en mm (Ø)
03.87.432	52



Support de boîtes rondes, simple
■ Largeur 100 mm

Réf. art.	Dimensions en mm (Ø)
03.87.369	70



Support de boîtes rondes, triple
■ Largeur 300 mm

Réf. art.	Dimensions en mm (Ø)
03.87.370	70



Présentoir pour brochures A5

Réf. art.	Dimensions en mm (l x h)
03.87.433	150 x 230



Présentoir pour brochures A4

Réf. art.	Dimensions en mm (l x h)
03.87.398	220 x 330



Présentoir pour brochures A3

Réf. art.	Dimensions en mm (l x h)
03.87.434	440 x 330



Support pour classeur

Réf. art.	Dimensions en mm (l x p x h)
03.87.435	85 x 220 x 310



Rangement pour documents

Réf. art.	Dimensions en mm (l x p x h)
03.87.436	225 x 310 x 85



Support pour classeur, à accrocher au panneau perforé

Réf. art.	Dimensions en mm
03.900.025	464 x 300 x 356

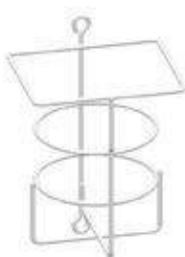

Porte-gobelet

- Largeur 850 mm

Réf. art.
2494



Porte-crayons, 4 emplacements

- Largeur 112 mm

Réf. art.	Dimensions en mm (Ø)
03.87.437	17



Pot à crayons

- Perforation compatible avec le porte-outil

Réf. art.	Dimensions en mm (l x p x h)
03.87.438	63 x 70 x 110



workraster - Le structuré





workraster et enchaînement

Page 319



workraster combinaisons issues de la pratique

Page 324



workraster modules de base et plateaux

Page 326



workraster accessoires

Page 328





workraster - Le structuré

Le **workraster** est le « modèle de base » dans la gamme de nos systèmes ergonomiques de postes de travail. Grâce à une trame verticale de 38 mm, la table de travail peut être réglée à la hauteur souhaitée et convient donc aussi bien pour les activités en position assise que debout. Ce système est optimal pour un flux de production sans accroc, en particulier grâce à l'enchaînement avec convoyeurs à rouleaux et à galets. Sa grande souplesse de configuration permet d'ajouter des modules aux tables de travail de base à tout moment. Les postes de travail bilatéraux ne sont pas un problème non plus. Avec une capacité de charge de 300 kg en cas de répartition uniforme, il est idéal pour le montage des pièces petites à moyennes.



Veuillez noter que les tables workraster sont livrées démontées. Elles sont faciles à monter soi-même !

**Vue d'ensemble des caractéristiques**

Modèles de modules de base	Simple ou double pour un agencement bilatéral du poste de travail
Système modulaire	Les modules de base sont reliés entre eux grâce à des traverses. Pas besoin de module de montage
Possibilité de compléter l'équipement	Extension de postes de travail déjà existants, combinaisons d'angle et en série possibles
Énergie	Alimentation directe en éclairage, énergie, air comprimé
Largeurs de châssis	1000, 1500 mm
Profondeurs de châssis	500, 800, 960, 1460 mm
Hauteurs de châssis	1348, 2070 mm
Hauteur de travail sans plateau	715-1057 mm avec piètement réglable Recommandé : 829 mm
Réglage en hauteur	Trame verticale de 38 mm
Modèle de châssis	Pied en L
Capacité de charge	300 kg en cas de répartition uniforme

MODÈLE DE CHÂSSIS :

WR
E

Unilatéral



WR
D

Bilatéral

**RÉGLAGE EN HAUTEUR :**

kg
300



Réglage par pas



Le concept d'enchaînement optimise la productivité car les postes de travail sont organisés suivant le cycle **production - montage - contrôle - emballage**. On évite ainsi les transports intermédiaires, diminue les distances et augmente la cadence.

Le système Workraster fait partie des systèmes les plus économiques sur le marché. L'utilisation de modules standard permet d'enchaîner des postes de travail entre eux et ainsi d'optimiser le flux de production.

Tous les modules sont ajustables en hauteur !

Parcours de transport

Les porte-pièces sont transportés sur les convoyeurs à rouleaux. Le parcours est constitué d'un enchaînement de modules.

Enchaînements

Des modules de connexion, linéaires ou d'angle relient les postes de travail entre eux. Longueurs des modules : 1000 et 1500 mm

Changement de direction

Le changement de direction des porte-pièces se fait grâce aux tables à billes/en croix.

Enchaînement de postes de travail

La ligne de montage débute par une table de base avec un convoyeur à rouleaux ou à galets. Des rallonges ou modules intermédiaires (désignés par ZM) viennent compléter les convoyeurs successifs. Après une jonction à billes/en croix, la ligne repart avec une table de base puis un convoyeur à rouleaux ou à galets.

Postes de travail

Les postes de travail sont en général des tables de base. Avec **workline**, elles peuvent être équipées au choix d'une planche à billes (pour transmettre directement la pièce à usiner) ou d'un plateau. Avec **workraster**, la surface de travail est combinée au convoyeur de transport.

ZM = dimension intermédiaire.

Ces plateaux servent pour les enchaînements

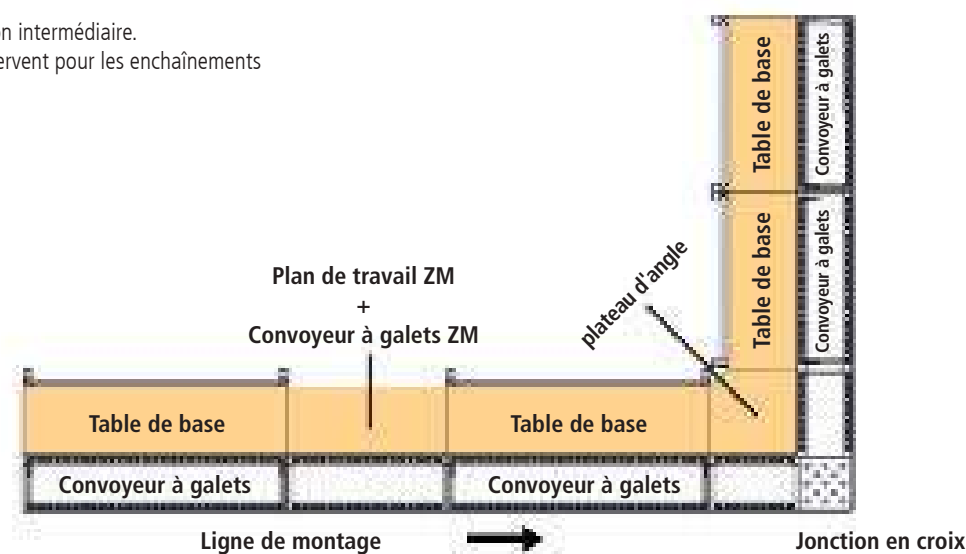

Combinaison en croix

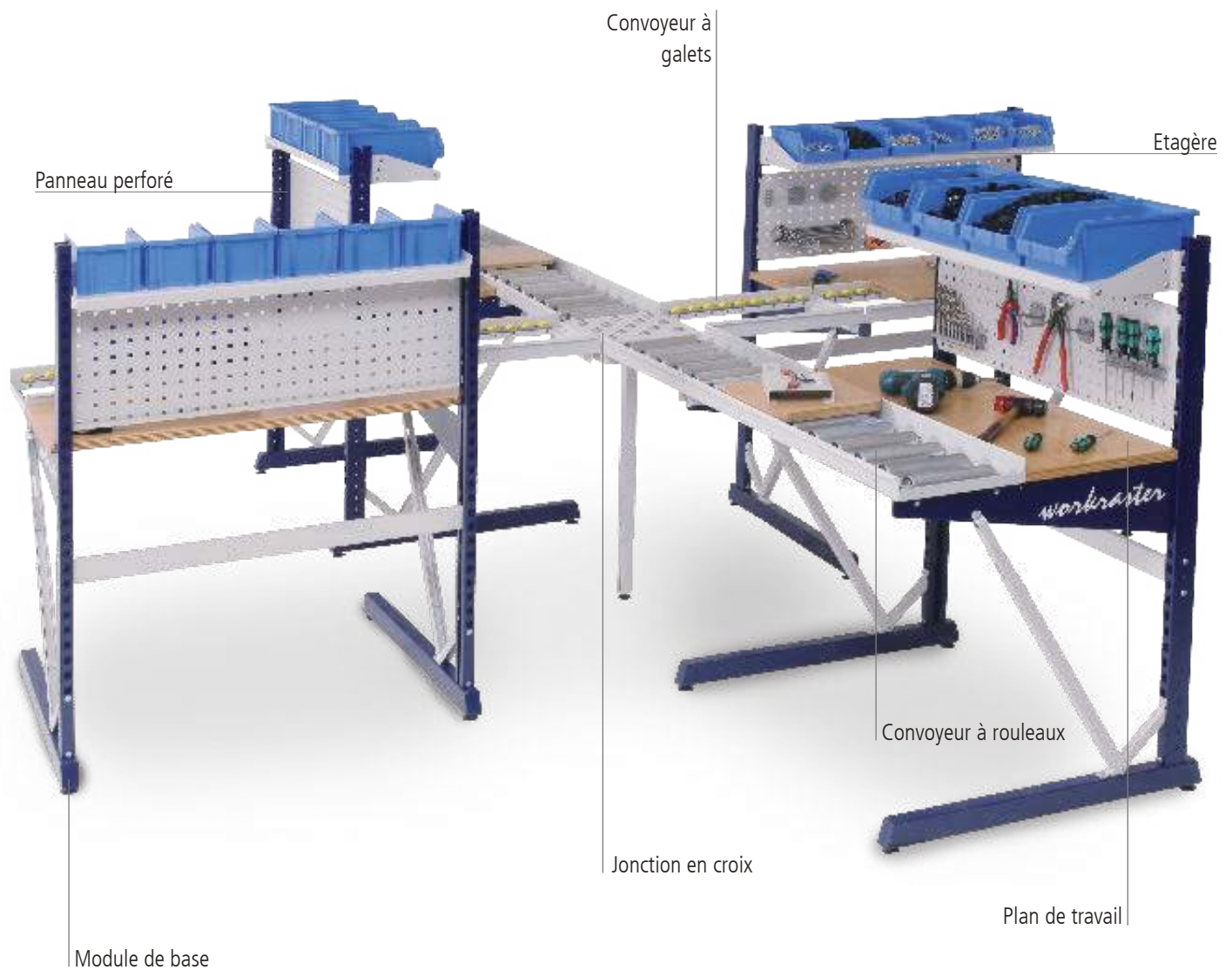

Combinaison en croix

Les modules de base sont mis en place selon l'utilisation prévue. Les différents composants peuvent être combinés individuellement en un système modulaire simple, enchaînés et mis en place. La hauteur de travail et les espaces de préhension sont ajustés sur place.

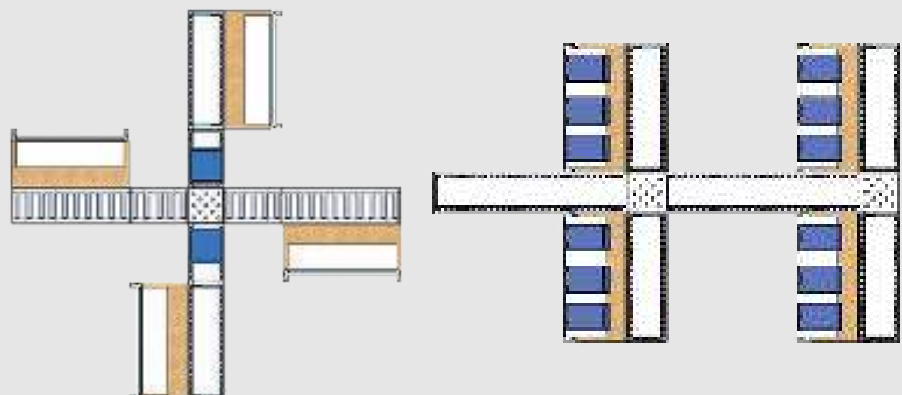



Ligne de montage

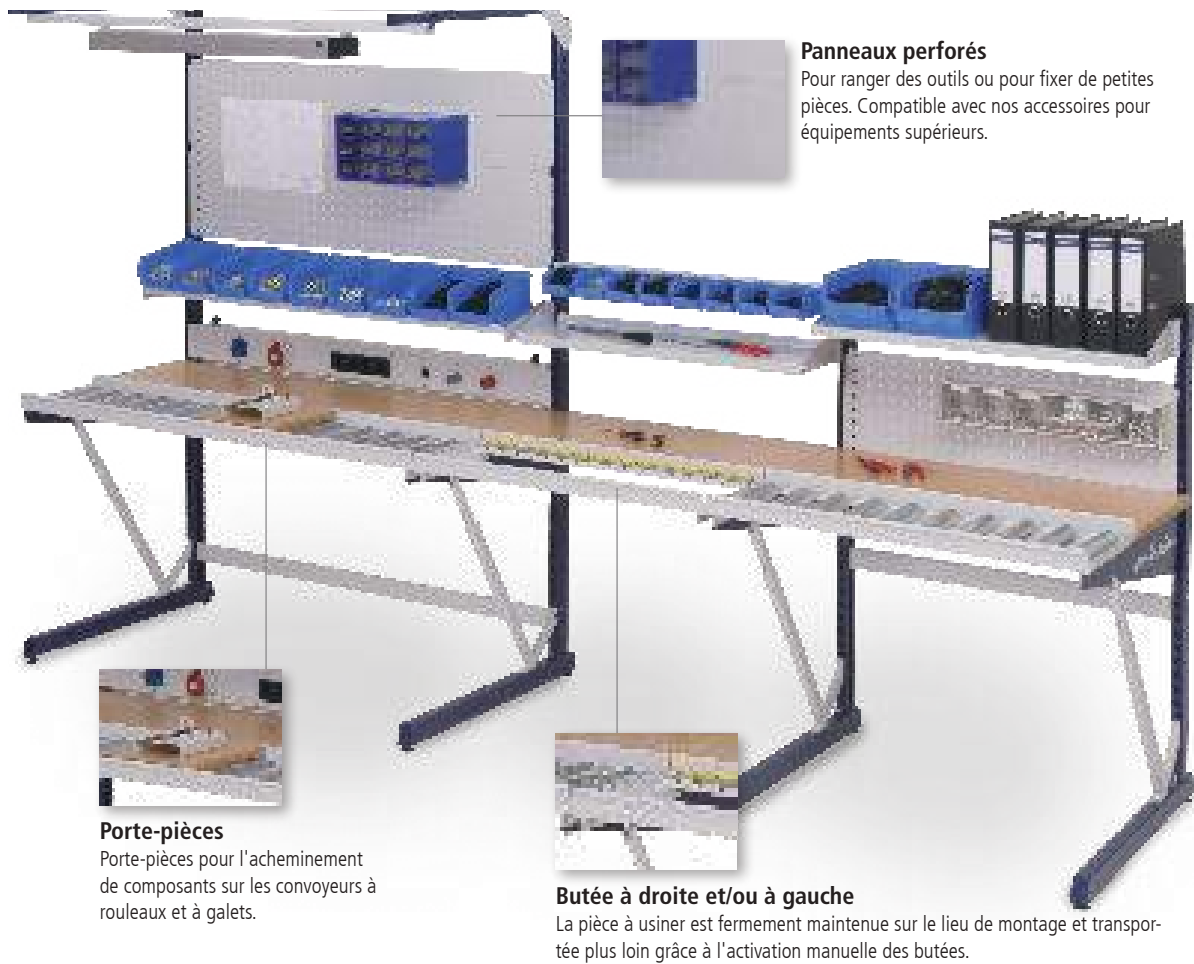

Variante de montage module de base bilatéral



Combinaison d'angle



Etagères, ajustables en hauteur

Les étagères sont pourvues d'un rebord et s'accrochent simplement dans les perforations des montants. Elles sont ajustables en hauteur et inclinables. Inclinaison : 0°, 10°, 20°.

Tiroir suspendu

Tiroir avec fermeture et hauteur de façade de 100 mm. Fixation sous le plan de travail.

Montage modulaire



Support de PC A
Se visse à l'intérieur ou à l'extérieur de la structure de base **workraster**. Stabilisation sur le piétement grâce à une construction spéciale.



Systèmes de postes de travail *workraster*

Combinaisons issues de la pratique

- Coloris bleu cobalt RAL 5013 / gris clair 7035
- Trame verticale de 38 mm, réglage personnalisé en hauteur, convient donc aussi bien pour les activités en position assise que debout
- Système modulaire : de nombreuses combinaisons possibles, possibilité de compléter l'équipement
- La capacité de charge uniforme des différents modules de base peut aller jusqu'à 300 kg



workraster avec châssis supérieur

- 1 x châssis supérieur
- 1 x rail
- 1 x lampe LED, 28,9W, 1290 lx

Réf. art.	Dimensions en mm (l x p x h)
07.899.00	1500 x 800 x 2070

- Capacité de charge par tiroir 35 kg
- Alimentation directe en éclairage, via des canaux d'énergie en électricité et air comprimé
- Plan de travail en hêtre multiplis 1500 x 750 x 25 mm



workraster avec équipement supérieur

- 1 x rampe d'énergie avec 4 prises Schuko
- 2 x panneaux perforés
- 1 x étagère profondeur 320 mm
- 1 x châssis supérieur
- 1 x rail
- 1 x lampe LED, 28,9W, 1290 lx

Réf. art.	Dimensions en mm (l x p x h)
07.899.01	1500 x 800 x 2070



workraster avec équipement supérieur

- 3 x panneaux perforés
- 1 x rampe d'énergie avec 4 prises Schuko et 2 raccords à air comprimé 1/4"
- 1 x châssis supérieur
- 1 x rail
- 1 x lampe LED, 28,9W, 1290 lx
- 1 x tiroir de 100 mm

Réf. art.	Dimensions en mm (l x p x h)
07.899.04	1500 x 800 x 2070



workraster avec équipement supérieur

- 2 x panneaux perforés
- 1 x étagère de 320 mm
- 1 x rampe d'énergie avec 2 x 4 prises Schuko et 1 raccord à air comprimé 1/4"
- 1 x châssis supérieur
- 1 x rail
- 1 x lampe LED, 28,9W, 1290 lx
- 1 x tiroir de 100 mm

Réf. art.	Dimensions en mm (l x p x h)
07.899.05	1500 x 800 x 2070

Livraison sans caisses, crochets et outillage

**workraster avec équipement supérieur**

- 2 x étagères de 220 mm
- 2 x étagères de 320 mm
- 1 x châssis supérieur
- 1 x rail
- 1 x lampe LED, 28,9W, 1290 lx
- 1 x tiroir de 100 mm

Réf. art.	Dimensions en mm (l x p x h)
07.899.02	1500 x 800 x 2070

**workraster avec équipement supérieur**

- 2 x panneaux perforés
- 2 x étagères de 320 mm
- 1 x châssis supérieur
- 1 x rail
- 1 x lampe LED, 28,9W, 1290 lx

Réf. art.	Dimensions en mm (l x p x h)
07.899.06	1500 x 800 x 2070

**workraster avec équipement supérieur**

- 1 x panneau magnétique
- 2 x étagères de 220 mm
- 1 x rampe d'énergie avec 2 prises et 2 raccords à air comprimé 1/4"
- 1 x châssis supérieur
- 1 x rail
- 1 x lampe LED, 28,9W, 1290 lx
- 1 x tiroir de 100 mm

Réf. art.	Dimensions en mm (l x p x h)
07.899.03	1500 x 800 x 2070

**workraster avec équipement supérieur**

- 3 x étagères, 1 x 220 mm, 1 x 320 mm et 1 x 420 mm
- 1 x rampe d'énergie avec 2 prises et 1 raccord à air comprimé 1/4"
- 1 x châssis supérieur
- 1 x rail
- 1 x lampe LED, 28,9W, 1290 lx
- 1 x tiroir de 100 mm

Réf. art.	Dimensions en mm (l x p x h)
07.899.07	1500 x 800 x 2070

Livraison sans caisses, crochets et outillage



Modules de base pour un agencement personnalis 



Module de base unilat ral

- 2 pi tements
- Montants
- Traverses, goussets, appuis et supports de plateaux
- Pour plateau avec profondeur 750 mm

R�f. art.	Dimensions en mm (l x p x h)
07.8410.811	1000 x 800 x 1348
07.8410.821	1000 x 800 x 2070
07.8415.811	1500 x 800 x 1348
07.8415.821	1500 x 800 x 2070



Module de base unilat ral court

- 2 pi tements
- Montants
- Traverses, goussets, appuis et supports de plateaux
- Pour plateau avec profondeur 600 mm

R�f. art.	Dimensions en mm (l x p x h)
07.8410.511	1000 x 550 x 1348
07.8410.521	1000 x 550 x 2070
07.8415.511	1500 x 550 x 1348
07.8415.521	1500 x 550 x 2070



Module de base bilat ral

- 2 pi tements
- Montants
- Traverses, Goussets, appuis et supports de plateaux
- Pour plateau avec profondeur 750 mm

R�f. art.	Dimensions en mm (l x p x h)
07.8410.112	1000 x 1460 x 1348
07.8410.122	1000 x 1460 x 2070
07.8415.112	1500 x 1460 x 1348
07.8415.122	1500 x 1460 x 2070



Module de base bilat ral court

- 2 pi tements
- Montants
- Traverses, Goussets, appuis et supports de plateaux
- Pour plateau avec profondeur 600 mm

R�f. art.	Dimensions en mm (l x p x h)
07.8410.912	1000 x 960 x 1348
07.8410.922	1000 x 960 x 2070
07.8415.912	1500 x 960 x 1348
07.8415.922	1500 x 960 x 2070

Plateaux 25 mm

- Plateaux avec cadre pour fixation sur le module de base, cadre inclus

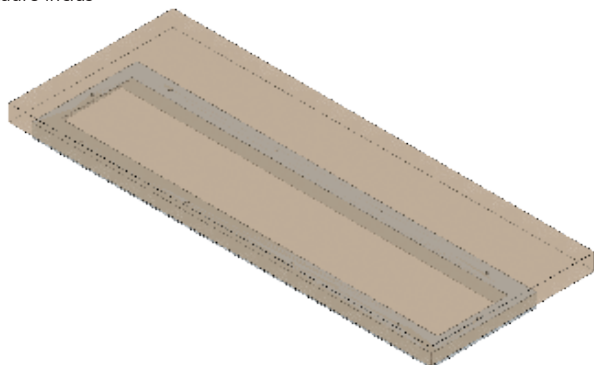

Hêtre multiplis

- Résistant à l'eau
- Étuvage conformément à la norme DIN 68705

Épaisseur des plateaux	25 mm	40 mm
Dimensions en mm (l x p)	Réf. art.	Réf. art.
1500 x 600	07.8115.62	07.8115.64
1400 x 600 ZM*	07.8114.62	07.8114.64
1000 x 600	07.8110.62	07.8110.64
900 x 600 ZM*	07.8109.62	07.8109.64
1500 x 750	07.8115.72	07.8115.74
1400 x 750 ZM*	07.8114.72	07.8114.74
1000 x 750	07.8110.72	07.8110.74
900 x 750 ZM*	07.8109.72	07.8109.74



Plateau MDF avec revêtement HPL de 0,7 mm

- Haute résistance à l'abrasion
- Chant ABS sur 4 faces

Épaisseur des plateaux	30 mm	40 mm
Dimensions en mm (l x p)	Réf. art.	Réf. art.
1500 x 600	07.8115.62H	07.8115.64H
1400 x 600 ZM*	07.8114.62H	07.8114.64H
1000 x 600	07.8110.62H	07.8110.64H
900 x 600 ZM*	07.8109.62H	07.8109.64H
1500 x 750	07.8115.72H	07.8115.74H
1400 x 750 ZM*	07.8114.72H	07.8114.74H
1000 x 750	07.8110.72H	07.8110.74H
900 x 750 ZM*	07.8109.72H	07.8109.74H

Autres modèles sur demande

Plateaux 40 mm

- Plateaux avec équerre pour fixation sur le module de base, équerre incluse

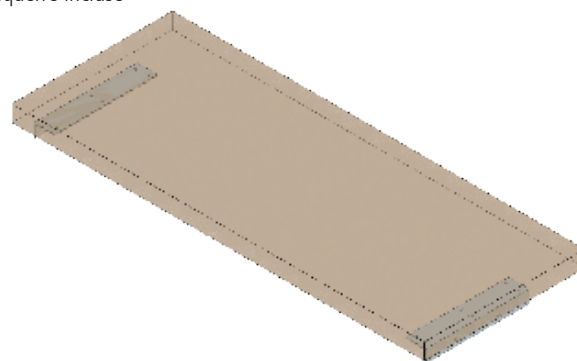

Plateau noyau aggloméré mélaminé

- Chant ABS sur 4 faces
- Plateau porteur aggloméré avec revêtement stratifié
- Surface résistante à l'abrasion et facile d'entretien

Épaisseur des plateaux	28 mm	40 mm
Dimensions en mm (l x p)	Réf. art.	Réf. art.
1500 x 600	07.8115.62M	07.8115.64M
1400 x 600 ZM*	07.8114.62M	07.8114.64M
1000 x 600	07.8110.62M	07.8110.64M
900 x 600 ZM*	07.8109.62M	07.8109.64M
1500 x 750	07.8115.72M	07.8115.74M
1400 x 750 ZM*	07.8114.72M	07.8114.74M
1000 x 750	07.8110.72M	07.8110.74M
900 x 750 ZM*	07.8109.72M	07.8109.74M



Plateau pour établi conducteur ESDS

- Convient pour toutes les zones sensibles aux décharges électrostatiques
- Surface avec coloris RAL 7035

Épaisseur des plateaux	30 mm	40 mm
Dimensions en mm (l x p)	Réf. art.	Réf. art.
1500 x 600	07.8115.62E	07.8115.64E
1400 x 600 ZM*	07.8114.62E	07.8114.64E
1000 x 600	07.8110.62E	07.8110.64E
900 x 600 ZM*	07.8109.62E	07.8109.64E
1500 x 750	07.8115.72E	07.8115.74E
1400 x 750 ZM*	07.8114.72E	07.8114.74E
1000 x 750	07.8110.72E	07.8110.74E
900 x 750 ZM*	07.8109.72E	07.8109.74E

*ZM = dimension intermédiaire. Ces plateaux servent pour les enchaînements par ex. : 2 tables de base et 1 ZM, 3 tables de base et 2 ZM





Vous trouverez d'autres accessoires à partir de la page 236



Jonction en croix

- 4 butées de fin de course incluses

Réf. art.	Dimensions en mm
07.8830.300	300 x 300
07.8840.400	400 x 400
07.8830.400	300 x 400



Pied de support

- Ajustable en hauteur

Réf. art.	Dimensions en mm (l x p x h)	Modèle
07.89.42	550 x 1348	À gauche
07.89.45		À droite



Béquille pour plateaux d'angle

- Ajustable en hauteur

Réf. art.	Dimensions en mm (l x p x h)
07.89.10	150 x 150 x 655 – 1150



Porte-pièces pour l'acheminement de composants sur les convoyeurs à rouleaux et à galets

Réf. art.	Dimensions en mm (l x p x h)	Pour largeur de convoyeur à rouleaux et à galets en mm
07.89.40	294 x 294 x 25	300
07.89.41	394 x 394 x 25	400
07.89.43	294 x 294 x 40	300



Traverse pour l'enchaînement des modules de base

Réf. art.	Longueur en mm
07.89.17	1000
07.89.16	1500



Support de PC A

- Pour une fixation latérale
- 205 x 550 x 500 mm

Réf. art.	Modèle
07.89.07	A droite
07.89.08	A gauche



Tiroir suspendu

- Hauteur de façade 100 mm
- Tiroir à extension complète (EC) 100 %
- Capacité de charge 35 kg

Réf. art.	Dimensions en mm (l x p x h)
07.18.01	365 x 400 x 140



Arrêtoir

- Par paire

Réf. art.	Dimensions en mm (l x p x h)
07.81.02	182 x 8 x 30



Butée de fin de course

Réf. art.	Longueur en mm
07.8904.300	300
07.8904.400	400



- Châssis supérieur avec traverse de renfo
- Pour fixer l'éclairage

Réf. art.	Modèle	Dimensions en mm (l x p)
1. 07.8910.1	Châssis supérieur	1000 x 750
1. 07.8915.1	Châssis supérieur	1500 x 750
2. 03.910.03	Rail	1000



- Châssis supérieur bilatéral avec traverses de renfort vissées
- Pour fixer l'éclairage

Réf. art.	Modèle	Dimensions en mm (l x p x h)
1. 07.8910.2	Châssis supérieur	1000 x 750
1. 07.8915.2	Châssis supérieur	1500 x 750
2. 03.915.03	Rail	1500



PLATEAUX PROFONDEUR 390 MM



CONVOYEUR A ROULEAUX PROFONDEUR 300 /400 MM



**Hêtre multiplis**

- Résistant à l'eau
- Étuvage conformément à la norme DIN 68705

Épaisseur des plateaux	25 mm	40 mm
Dimensions en mm (l x p)	Réf. art.	Réf. art.
1500 x 390	07.8115.32	07.8115.34
1400 x 390 ZM*	07.8114.32	07.8114.34
1000 x 390	07.8110.32	07.8110.34
900 x 390 ZM*	07.8109.32	07.8109.34

**Plateau noyau aggloméré mélaminé**

- Chant ABS sur 4 faces
- Plateau porteur aggloméré avec revêtement stratifié
- Surface résistante à l'abrasion et facile d'entretien

Épaisseur des plateaux	28 mm	40 mm
Dimensions en mm (l x p)	Réf. art.	Réf. art.
1500 x 390	07.8115.32M	07.8115.34M
1400 x 390 ZM*	07.8114.32M	07.8114.34M
1000 x 390	07.8110.32M	07.8110.34M
900 x 390 ZM*	07.8109.32M	07.8109.34M

**Plateau MDF avec revêtement HPL de 0,7 mm**

- Haute résistance à l'abrasion
- Chant ABS sur 4 faces

Épaisseur des plateaux	30 mm	40 mm
Dimensions en mm (l x p)	Réf. art.	Réf. art.
1500 x 390	07.8115.32H	07.8115.34H
1400 x 390 ZM*	07.8114.32H	07.8114.34H
1000 x 390	07.8110.32H	07.8110.34H
900 x 390 ZM*	07.8109.32H	07.8109.34H

**Plateau pour établi conducteur ESDE**

- Convient pour toutes les zones sensibles aux décharges électrostatiques
- Surface avec coloris RAL 7035

Épaisseur des plateaux	30 mm	40 mm
Dimensions en mm (l x p)	Réf. art.	Réf. art.
1500 x 390	07.8115.32E	07.8115.34E
1400 x 390 ZM*	07.8114.32E	07.8114.34E
1000 x 390	07.8110.32E	07.8110.34E
900 x 390 ZM*	07.8109.32E	07.8109.34E

**Convoyeur à rouleaux**

Profondeur	300 mm	400 mm
Longueur de l'élément en mm	Réf. art.	Réf. art.
1500	07.8715.300	07.8715.400
1400 ZM*	07.8714.300	07.8714.400
1000	07.8710.300	07.8710.400
900 ZM*	07.8790.300	07.8790.400
500	07.8750.300	07.8750.400

**Convoyeur à galets**

Profondeur	300 mm	400 mm
Longueur de l'élément en mm	Réf. art.	Réf. art.
1500	07.8615.300	07.8615.400
1400 ZM*	07.8614.300	07.8614.400
1000	07.8610.300	07.8610.400
900 ZM*	07.8690.300	07.8690.400
500	07.8650.300	07.8650.400

***ZM** = dimension intermédiaire. Ces plateaux servent d'enchaînement
p. ex. : 2 tables de base et 1 ZM, 3 tables de base et 2 ZM





Plateaux d'angle

1 | Plateaux d'angle

Plateau d'angle avec équerre pour relier les tables entre elles



2 | Plateaux d'angle en trapèze

Plateau d'angle avec équerre pour relier les tables entre elles



1



2

**Hêtre multiplis**

- Résistant à l'eau
- Étuvage conformément à la norme DIN 68705

Réf. art.	Dimensions en mm (l x p x h)
07.8130.40	494 x 494 x 40
07.8140.40	394 x 394 x 40
07.8130.25	494 x 494 x 25
07.8140.25	394 x 394 x 25

Réf. art.	Dimensions en mm (l x p x h)
07.8175.40	854 x 854 x 40
07.8175.25	854 x 854 x 25

Plateau noyau aggloméré mélaminé

- Chant ABS sur 4 faces
- Plateau porteur aggloméré avec revêtement stratifié
- Surface résistante à l'abrasion et facile d'entretien



Réf. art.	Dimensions en mm (l x p x h)
07.8130.40M	494 x 494 x 40
07.8140.40M	394 x 394 x 40
07.8130.25M	494 x 494 x 25
07.8140.25M	394 x 394 x 25

Réf. art.	Dimensions en mm (l x p x h)
07.8175.40M	854 x 854 x 40
07.8175.25M	854 x 854 x 25

Plateau MDF avec revêtement HPL de 0,7 mm

- Haute résistance à l'abrasion
- Chant ABS sur 4 faces



Réf. art.	Dimensions en mm (l x p x h)
07.8130.40H	494 x 494 x 40
07.8140.40H	394 x 394 x 40
07.8130.25H	494 x 494 x 25
07.8140.25H	394 x 394 x 25

Réf. art.	Dimensions en mm (l x p x h)
07.8175.40H	854 x 854 x 40
07.8175.25H	854 x 854 x 25

Plateau pour établi conducteur ESDS

- Convient pour toutes les zones sensibles aux décharges électrostatiques
- Surface avec coloris RAL 7035



Réf. art.	Dimensions en mm (l x p x h)
07.8130.40E	494 x 494 x 40
07.8140.40E	394 x 394 x 40
07.8130.25E	494 x 494 x 25
07.8140.25E	394 x 394 x 25

Réf. art.	Dimensions en mm (l x p x h)
07.8175.40E	854 x 854 x 40
07.8175.25E	854 x 854 x 25



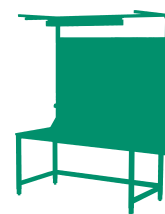

workergo - Le polyvalent





Workergo piètement en C et combinaisons

Page 336



Module de base workergo piètement en C

Page 340



Workergo 4 pieds et combinaisons

Page 342



Module de base workergo 4 pieds

Page 346



Structure multiparois

Page 350



Bloc tiroirs pour poste workergo

Page 352



Plateaux d'angle workergo

Page 354





Table piètement en C



Châssis piètement en C

Nouveauté
Maintenant plus
rapide et
plus silencieux!

Systèmes de postes de travail workergo

Workergo - le polyvalent

Aucun système de poste de travail n'est aussi polyvalent que le **workergo**. Six largeurs, deux profondeurs de châssis et quatre types de réglage en hauteur différents transforment le workergo piètement en C en une table de travail polyvalente.

- Coloris standard : Coloris gris clair RAL 7035 / bleu clair RAL 5012
- Châssis en tube d'acier 45 x 45 mm
- Piètement en profilés d'aluminium 40 x 40 mm



Veillez noter que les tables workergo sont livrées démontées. Montage facile à réaliser soit-même!



Vue d'ensemble des caractéristiques

Système modulaire	Nombreuses possibilités de combinaisons du châssis jusqu'au plan de travail
Possibilité de compléter l'équipement	Structure multiparois et accessoires en option
Energie	Alimentation directe en éclairage, énergie, air comprimé
Largeurs de châssis	750, 1000, 1250, 1500, 1750 et 2000 mm
Profondeurs de châssis	600, 750 mm
Vitesse d'élévation	12 mm/s
Hauteur de travail sans plateau	670 – 1015 mm Élévation : 345 mm
Réglage en hauteur	4 types différents : réglage par serre-fils, réglage par manivelle, réglage en hauteur électrique avec 1 moteur, réglage en hauteur électrique avec 2 moteurs
Modèle de châssis	Piètement en C
Capacité de charge	180-300 kg avec répartition uniforme, selon le type de réglage de la hauteur

MODÈLE DE CHÂSSIS:



Piètement en C



Table de base

RÉGLAGE EN HAUTEUR :



Réglage serre-fils



Réglage manivelle



Réglage électrique, 1 moteur



Réglage électrique, 2 moteurs





Combinaison piètement en C



Cascade

- Pour régler la hauteur de plusieurs tables de manière synchrone la mise en cascade est nécessaire
- Combinaison possible jusqu'à 5 tables de base

Réf. art.	Description
4CKAS1-2	Connecteur Y pour cascade 2 tables de base
4CKAS3-6	Moyeu pour mise en cascade de 3 à 5 tables de base
4CKASVERB	Élément de connexion individuel nécessaire pour chaque table de base

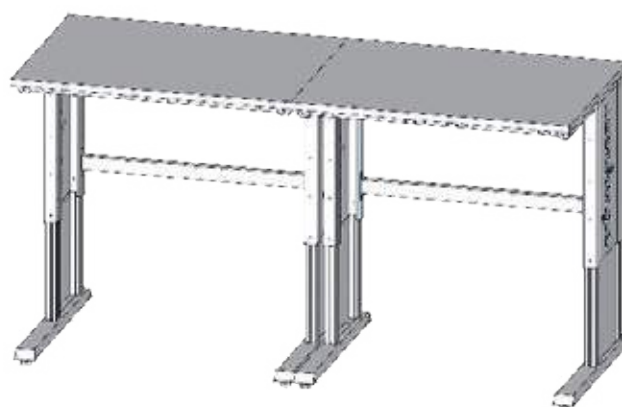

Combinaison de deux tables de base dont une avec structure multiparois. Liaison des tables avec un plateau d'angle

Combinaison



Combinaison de 2 tables de base avec chacune une structure multiparois

Lettrage de panneau individuel sur demande



Systemes de postes de travail *workergo*



Châssis piètement en C

**Nouveau
Largeur**

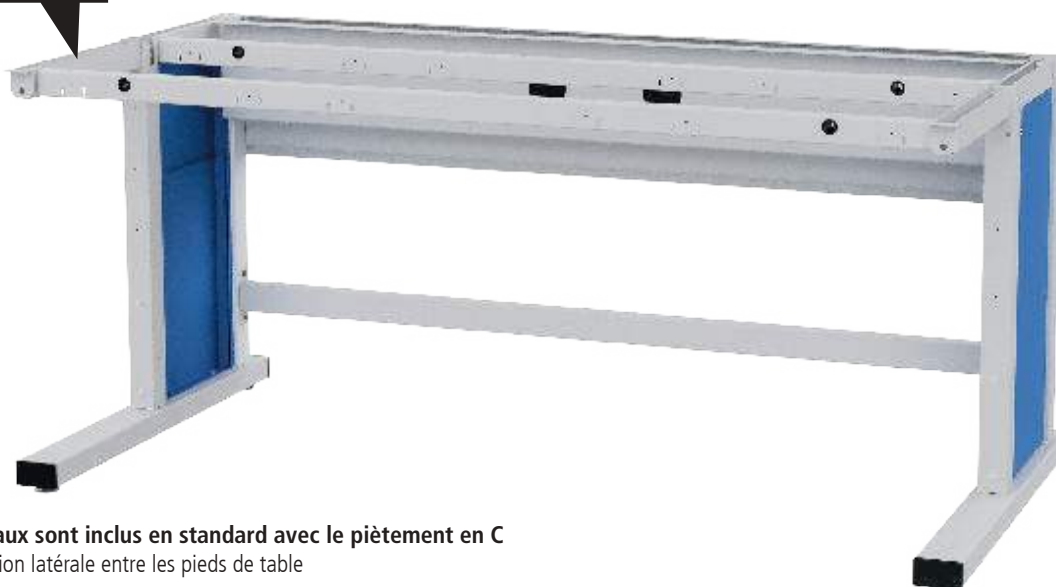

Les panneaux sont inclus en standard avec le piètement en C

- Pour fixation latérale entre les pieds de table



REGLAGE SERRE-FILS



Réf. art.	Dimensions en mm (L x P x H)
C075KL60G	750 x 600 x 670 - 1015
C100KL60G	1000 x 600 x 670 - 1015
C125KL60G	1250 x 600 x 670 - 1015
C150KL60G	1500 x 600 x 670 - 1015
C175KL60G	1750 x 600 x 670 - 1015
C200KL60G	2000 x 600 x 670 - 1015
C075KL75G	750 x 750 x 670 - 1015
C100KL75G	1000 x 750 x 670 - 1015
C125KL75G	1250 x 750 x 670 - 1015
C150KL75G	1500 x 750 x 670 - 1015
C175KL75G	1750 x 750 x 670 - 1015
C200KL75G	2000 x 750 x 670 - 1015

REGLAGE MANIVELLE



Réf. art.	Dimensions en mm (L x P x H)
C075KU60G	750 x 600 x 670 - 1015
C100KU60G	1000 x 600 x 670 - 1015
C125KU60G	1250 x 600 x 670 - 1015
C150KU60G	1500 x 600 x 670 - 1015
C175KU60G	1750 x 600 x 670 - 1015
C200KU60G	2000 x 600 x 670 - 1015
C075KU75G	750 x 750 x 670 - 1015
C100KU75G	1000 x 750 x 670 - 1015
C125KU75G	1250 x 750 x 670 - 1015
C150KU75G	1500 x 750 x 670 - 1015
C175KU75G	1750 x 750 x 670 - 1015
C200KU75G	2000 x 750 x 670 - 1015

Châssis piètement en C

Plus de plateaux à partir de la page 422

Systèmes de postes de travail workergo

**Plateau en hêtre multiplis**

- Multiplis, huilé
- Résistant à l'eau
- Étuvage conformément à la norme DIN 687

Réf. art.	Dimensions en mm (L x P x H)
03.1260.25	1250 x 600 x 25
03.1560.25	1500 x 600 x 25
03.2060.25	2000 x 600 x 25
03.125.25	1250 x 750 x 25
03.15.25	1500 x 750 x 25
03.20.25	2000 x 750 x 25

Plateau aggloméré mélaminé

- Chant ABS sur 4 faces
- Plateau porteur noyau aggloméré mélaminé
- Surface résistante à l'abrasion et facile d'entretien

Réf. art.	Dimensions en mm (L x P x H)
07.M12560.28	1250 x 600 x 28
07.M1560.28	1500 x 600 x 28
07.M2060.28	2000 x 600 x 28
07.M12575.28	1250 x 750 x 28
07.M1575.28	1500 x 750 x 28
07.M2075.28	2000 x 750 x 28

REGLAGE ELECTRIQUE 1 MOTEUR



- Boitier mémoire
- 4 emplacements de mémoire
- Écran LCD
- Montage sous-plateau



Réf. art.	Dimensions en mm (L x P x H)
C075E160G	750 x 600 x 670 - 1015
C100E160G	1000 x 600 x 670 - 1015
C125E160G	1250 x 600 x 670 - 1015
C150E160G	1500 x 600 x 670 - 1015
C175E160G	1750 x 600 x 670 - 1015
C200E160G	2000 x 600 x 670 - 1015
C075E175G	750 x 750 x 670 - 1015
C100E175G	1000 x 750 x 670 - 1015
C125E175G	1250 x 750 x 670 - 1015
C150E175G	1500 x 750 x 670 - 1015
C175E175G	1750 x 750 x 670 - 1015
C200E175G	2000 x 750 x 670 - 1015

REGLAGE ELECTRIQUE 2 MOTEURS



- Boitier mémoire
- 4 emplacements de mémoire
- Écran LCD
- Montage sous-plateau



Réf. art.	Dimensions en mm (L x P x H)
C075E260G	750 x 600 x 670 - 1015
C100E260G	1000 x 600 x 670 - 1015
C125E260G	1250 x 600 x 670 - 1015
C150E260G	1500 x 600 x 670 - 1015
C175E260G	1750 x 600 x 670 - 1015
C200E260G	2000 x 600 x 670 - 1015
C075E275G	750 x 750 x 670 - 1015
C100E275G	1000 x 750 x 670 - 1015
C125E275G	1250 x 750 x 670 - 1015
C150E275G	1500 x 750 x 670 - 1015
C175E275G	1750 x 750 x 670 - 1015
C200E275G	2000 x 750 x 670 - 1015





Table 4 pieds



Châssis 4 pieds

Nouveauté
Maintenant plus
rapide et
plus silencieux!

Systèmes de postes de travail workergo

Workergo - le polyvalent

Aucun système de poste de travail n'est aussi polyvalent que le workergo. Six largeurs, trois profondeurs de châssis et quatre types de réglage en hauteur différents transforment le workergo 4 pieds en une table de travail polyvalente.

- Coloris standard : Coloris gris clair RAL 7035 / bleu clair RAL 5012
- Châssis en tube d'acier 45 x 45 mm
- Piètement en profilés d'aluminium 40 x 40 mm



Veillez noter que les tables workergo sont livrées démontées. Montage facile à réaliser soit-même!



Vue d'ensemble des caractéristiques

Système modulaire	Nombreuses possibilités de combinaisons du châssis jusqu'au plan de travail
Possibilité de compléter l'équipement	Structure multiparois et accessoires en option
Energie	Alimentation directe en éclairage, énergie, air comprimé
Largeurs de châssis	750, 1000, 1250, 1500, 1750 et 2000 mm
Profondeurs de châssis	600, 750, 900 mm
Vitesse d'élévation	12 mm/s
Hauteur de travail sans plateau	670 – 1015 mm Élévation : 345 mm
Réglage en hauteur	4 types différents : réglage par serre-fils, réglage par manivelle, réglage en hauteur électrique avec 1 moteur, réglage en hauteur électrique avec 2 moteurs
Modèle de châssis	4 pieds
Capacité de charge	180-300 kg avec répartition uniforme, selon le type de réglage de la hauteur

MODÈLE DE CHÂSSIS:



4 pieds



Table de base

RÉGLAGE EN HAUTEUR:



Réglage serre-fils



Réglage manivelle



Réglage électrique, 1 moteur



Réglage électrique, 2 moteurs





Combinaison 4 pieds



Combinaison avec plateau d'angle composée de deux tables de base, une structure multiparois n'est pas possible sur le plateau d'angle.



Combinaison composée de deux tables de base, structure multiparois possible sur les deux tables.

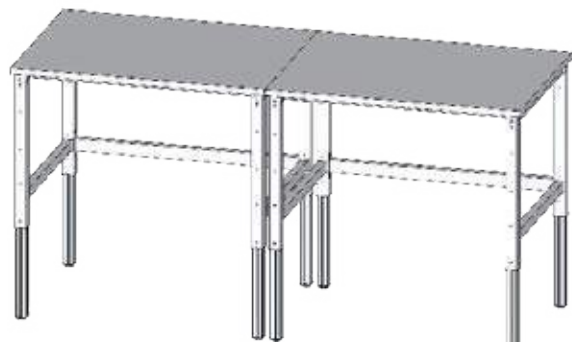

Cascade

- Pour régler la hauteur de plusieurs tables de manière synchrone la mise en cascade est nécessaire
- Combinaison possible jusqu'à 5 tables de base



Réf. art.	Description
4CKAS1-2	Connecteur Y pour cascade 2 tables de base
4CKAS3-6	Moyeu pour mise en cascade de 3 à 5 tables de base
4CKASVERB	Élément de connexion individuel nécessaire pour chaque table de base

Ancrage

- Pour fixer la table au sol
- 4 pièces

Réf. art.
03.00.34



Kit de 4 roulettes pour table workergo - diam. 100 mm

Réf. art.	Description
4XXXXXMBL100	2 roulettes fixes et 2 mobiles avec freins
4XXXXXMLL100	4 roulettes mobiles dont 2 avec freins

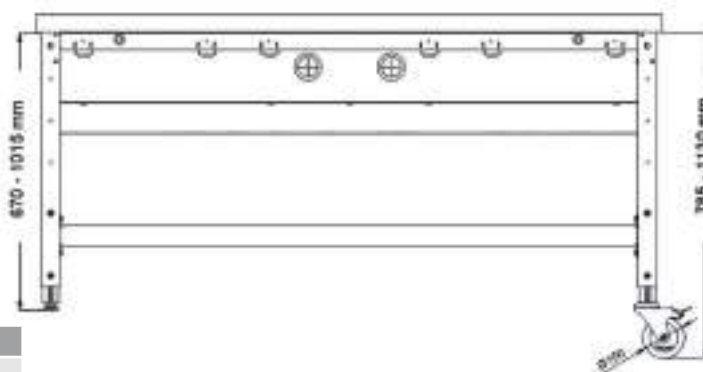



Combinaison de 2 tables de base avec structures multiparois.

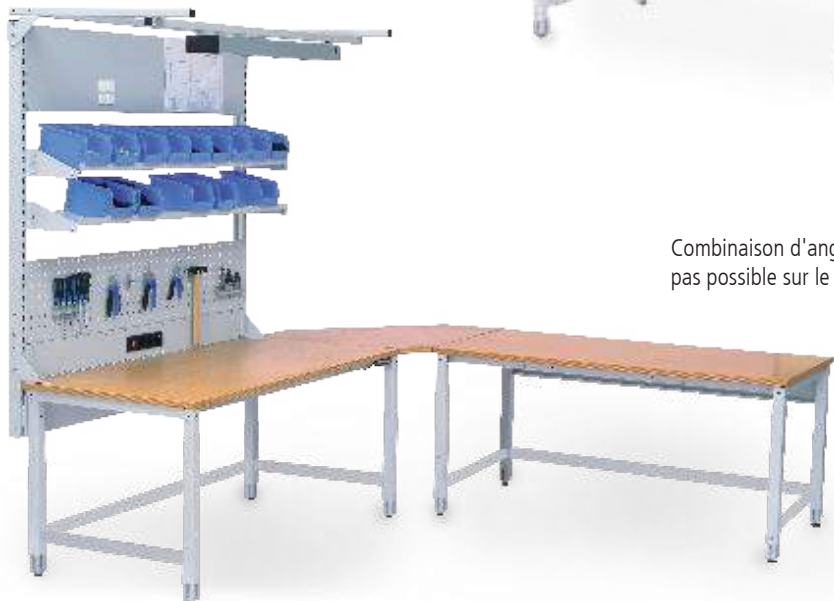

Combinaison d'angle avec 2 tables de base. Une structure multiparois n'est pas possible sur le plateau d'angle.



Systèmes de postes de travail *workergo*



Châssis 4 pieds

**Nouveau
Largeur**



Lettrage de panneau
individuel à la page 29

Façade pour table workergo 4 pieds

- Pour fixation latérale entre les piétements de la table

Réf. art.	Dimensions en mm (L x P x H)	Profondeur de table
4XXXXX60BL	485 x 30 x 571	600
4XXXXX75BL	635 x 30 x 571	750
4XXXXX90BL	785 x 30 x 571	900

REGLAGE SERRE-FILS



Réf. art.	Dimensions en mm (L x P x H)
4075KL60G	750 x 600 x 670 - 1015
4100KL60G	1000 x 600 x 670 - 1015
4125KL60G	1250 x 600 x 670 - 1015
4150KL60G	1500 x 600 x 670 - 1015
4175KL60G	1750 x 600 x 670 - 1015
4200KL60G	2000 x 600 x 670 - 1015
4075KL75G	750 x 750 x 670 - 1015
4100KL75G	1000 x 750 x 670 - 1015
4125KL75G	1250 x 750 x 670 - 1015
4150KL75G	1500 x 750 x 670 - 1015
4175KL75G	1750 x 750 x 670 - 1015
4200KL75G	2000 x 750 x 670 - 1015
4075KL90G	750 x 900 x 670 - 1015
4100KL90G	1000 x 900 x 670 - 1015
4125KL90G	1250 x 900 x 670 - 1015
4150KL90G	1500 x 900 x 670 - 1015
4175KL90G	1750 x 900 x 670 - 1015
4200KL90G	2000 x 900 x 670 - 1015

Plus de plateaux à partir de la page 422



Plateau en hêtre multiplis

- Multiplis, huilé
- Résistant à l'eau
- Étuvage conformément à la norme DIN 68705

Réf. art.	Dimensions en mm (L x P x H)
03.1560.25	1500 x 600 x 25
03.2060.25	2000 x 600 x 25
03.15.25	1500 x 750 x 25
03.20.25	2000 x 750 x 25
03.1590.25	1500 x 900 x 25
03.2090.25	2000 x 900 x 25

Plateau aggloméré mélaminé

- Chant ABS sur 4 faces
- Plateau porteur noyau aggloméré mélaminé
- Surface résistante à l'abrasion et facile d'entretien

Réf. art.	Dimensions en mm (L x P x H)
07.M1560.28	1500 x 600 x 28
07.M2060.28	2000 x 600 x 28
07.M1575.28	1500 x 750 x 28
07.M2075.28	2000 x 750 x 28
07.M1590.28	1500 x 900 x 28
07.M2090.28	2000 x 900 x 28

REGLAGE MANIVELLE



Réf. art.	Dimensions en mm (L x P x H)
4075KU60G	750 x 600 x 670 - 1015
4100KU60G	1000 x 600 x 670 - 1015
4125KU60G	1250 x 600 x 670 - 1015
4150KU60G	1500 x 600 x 670 - 1015
4175KU60G	1750 x 600 x 670 - 1015
4200KU60G	2000 x 600 x 670 - 1015
4075KU75G	750 x 750 x 670 - 1015
4100KU75G	1000 x 750 x 670 - 1015
4125KU75G	1250 x 750 x 670 - 1015
4150KU75G	1500 x 750 x 670 - 1015
4175KU75G	1750 x 750 x 670 - 1015
4200KU75G	2000 x 750 x 670 - 1015
4075KU90G	750 x 900 x 670 - 1015
4100KU90G	1000 x 900 x 670 - 1015
4125KU90G	1250 x 900 x 670 - 1015
4150KU90G	1500 x 900 x 670 - 1015
4175KU90G	1750 x 900 x 670 - 1015
4200KU90G	2000 x 900 x 670 - 1015





**Nouveau
Largeur**

REGLAGE ELECTRIQUE 1 MOTEUR



- Boîtier mémoire
- 4 emplacements de mémoire
- Écran LCD
- Montage sous-plateau



Réf. art.	Dimensions en mm (L x P x H)
4075E160G	750 x 600 x 670 - 1015
4100E160G	1000 x 600 x 670 - 1015
4125E160G	1250 x 600 x 670 - 1015
4150E160G	1500 x 600 x 670 - 1015
4175E160G	1750 x 600 x 670 - 1015
4200E160G	2000 x 600 x 670 - 1015
4075E175G	750 x 750 x 670 - 1015
4100E175G	1000 x 750 x 670 - 1015
4125E175G	1250 x 750 x 670 - 1015
4150E175G	1500 x 750 x 670 - 1015
4175E175G	1750 x 750 x 670 - 1015
4200E175G	2000 x 750 x 670 - 1015
4075E190G	750 x 900 x 670 - 1015
4100E190G	1000 x 900 x 670 - 1015
4125E190G	1250 x 900 x 670 - 1015
4150E190G	1500 x 900 x 670 - 1015
4175E190G	1750 x 900 x 670 - 1015
4200E190G	2000 x 900 x 670 - 1015

REGLAGE ELECTRIQUE 2 MOTEURS



- Boîtier mémoire
- 4 emplacements de mémoire
- Écran LCD
- Montage sous-plateau



Réf. art.	Dimensions en mm (L x P x H)
4075E260G	750 x 600 x 670 - 1015
4100E260G	1000 x 600 x 670 - 1015
4125E260G	1250 x 600 x 670 - 1015
4150E260G	1500 x 600 x 670 - 1015
4175E260G	1750 x 600 x 670 - 1015
4200E260G	2000 x 600 x 670 - 1015
4075E275G	750 x 750 x 670 - 1015
4100E275G	1000 x 750 x 670 - 1015
4125E275G	1250 x 750 x 670 - 1015
4150E275G	1500 x 750 x 670 - 1015
4175E275G	1750 x 750 x 670 - 1015
4200E275G	2000 x 750 x 670 - 1015
4075E290G	750 x 900 x 670 - 1015
4100E290G	1000 x 900 x 670 - 1015
4125E290G	1250 x 900 x 670 - 1015
4150E290G	1500 x 900 x 670 - 1015
4175E290G	1750 x 900 x 670 - 1015
4200E290G	2000 x 900 x 670 - 1015



Le rail d'outillage vient se monter sur le châssis supérieur et sert à accueillir le crochet mobile ou le dispositif d'éclairage

Réf. art.	Dimensions en mm (l x h)
03.910.03	1000 x 30 x 30
03.912.03	1250 x 30 x 30
03.915.03	1500 x 30 x 30
03.917.03	1750 x 30 x 30
03.920.03	2000 x 30 x 30
03.900.01	Crochet mobile

Vous trouverez d'autres accessoires à partir de la page 284



Châssis supérieur avec traverses de renfort vissées

Réf. art.	Dimensions en mm (l x h)
07.8910.1	1000 x 750
07.8912.1	1250 x 750
07.8915.1	1500 x 750

Châssis supérieur avec traverses de renfort vissées

Réf. art.	Dimensions en mm (l x p)
07.8920.1	2000 x 750



Structure multiparois workergo

- 2 montants
- 1 traverse
- 1 panneau arrière

Réf. art.	Dimensions en mm (l x h)
03.10.14.01	1000 x 1491
03.12.14.01	1250 x 1491
03.15.14.01	1500 x 1491



3 montants sont nécessaires pour une table de 2000 mm de large. Le nombre des panneaux perforés et magnétiques ainsi que des étagères est doublée.



Structure multiparois workergo

- 3 montants
- 2 traverses
- 1 panneau arrière

Réf. art.	Dimensions en mm (l x h)
03.20.14.01	2000 x 1491



Structure multiparois workergo

- Châssis supérieur équipé d'un rail d'outillage et d'un dispositif d'éclairage
- 3 montants
- 2 traverses, 1 panneau arrière
- 2 panneaux magnétiques, 2 panneaux perforés
- 1 rampe d'énergie avec 4 prises Schuko
- 2 étagères de 320 mm
- 1 bras articulé avec plateau multiplis, 1 bras articulé avec tablette et caoutchouc cannelé

Réf. art.	Dimensions en mm (l x h)
03.20.14.01-1	2000 x 1491



Systèmes de postes de travail *workergo*



Structure multiparois pour piètements en C ou à 4 pieds

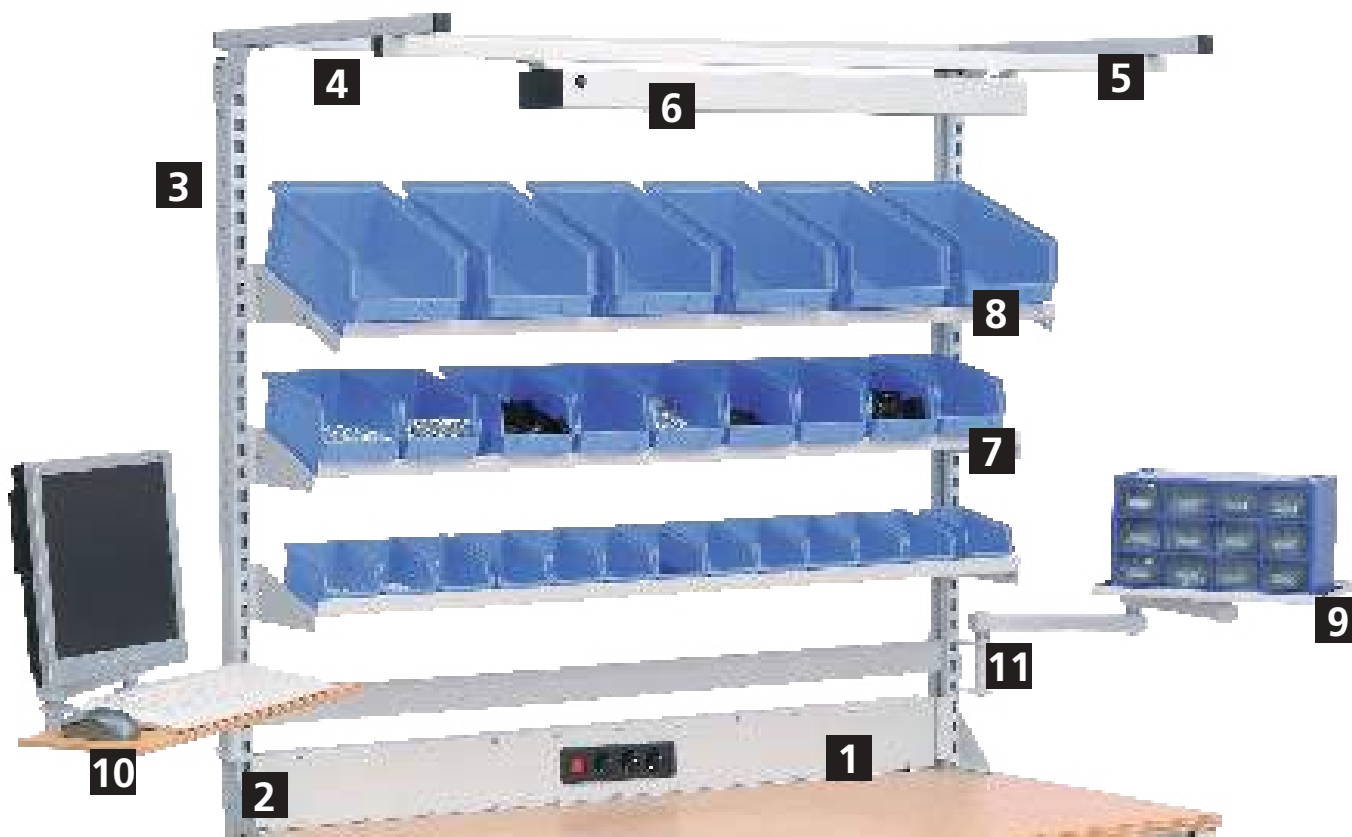

Exemple de structure

- Structure 1500 mm
- Châssis supérieur équipé de rail d'outillage et dispositif d'éclairage
- 1 étagère de 220 mm
- 2 étagères de 320 mm
- 3 prises Schuko avec 1 interrupteur marche/arrêt
- 1 bras articulé avec tablette
- 1 bras articulé avec support d'écran et plateau pour clavier

Pos.	Réf. art.	Dimensions en mm (l x p x h)	Description
1	07.861.15.10	1375 x 60 x 130	Rampe d'énergie entièrement équipée & câblée avec 3 prises et interrupteur marche/arrêt
2	07.861.01-1	33 x 38 x 117	Support de rampe d'énergie pour module de base, support à droite et à gauche pour fixation entre les montants
3	03.15.14.01	1500 x 1491	Montants
4	07.8915.1	1500 x 750	Châssis supérieur avec traverses de renfort vissées
5	03.915.03	1500 x 30 x 30	Le rail d'outillage est monté sur le châssis supérieur et sert à accrocher le crochet mobile, l'éclairage ou l'équilibre
6	03L09M50B	898 x 70 x 80	Lampe pour poste de travail , rendu des couleurs Ra>80, UGR<22, durée de vie L80/ B10 à 50 000h, température de couleur 5 000 K, interrupteur, avec câble de raccordement env. 4 m et prise d'alimentation
7	03.915.220	1500 x 220 x 20	Etagère 1500 mm à accrocher entre les montants, inclinaison et hauteur réglables, inclinaison 0°, 10° et 20°, avec rebord
8	03.915.320	1500 x 320 x 20	
9	07.98.11	420 x 300 x 20	Bras articulé avec tablette et caoutchouc cannelé , capacité de charge 25 kg, support de bras articulé absolument nécessaire, n'est pas conçu pour être monté sur la potence
10	07.98.08	700 x 355 x 322	Bras articulé avec support d'écran et plateau pour clavier VESA 75 / 100 mm, plateau en hêtre multiplis 20 mm, support de bras articulé absolument nécessaire, n'est pas conçu pour être monté sur la potence
11	07.98.02		Support pour bras articulé

Livraison sans crochets, ni bacs, ni éléments décoratifs

Structure multiparois pour piètements en C ou à 4 pieds Systèmes de postes de travail workergo

Toutes les versions : Châssis supérieur équipé de rail d'outillage et dispositif d'éclairage, **version de 1500 mm** : 2 montants
2000 mm : 3 montants, le nombre des panneaux perforés et magnétiques ainsi que des étagères est doublé.



- 2 panneaux perforés
- 1 panneau magnétique
- 1 rampe d'énergie avec 3 prises Schuko et interrupteur marche/arrêt

Réf. art.	Dimensions en mm (l x p x h)
4C150-1	1500 x 750 x 1250
4C200-1	2000 x 750 x 1250

Réf. art.	Dimensions en mm (l x p x h)
4C150-2	1500 x 750 x 1250
4C200-2	2000 x 750 x 1250



- 2 panneaux perforés
- 1 étagère de 320 mm
- 1 étagère de 220 mm



- 2 panneaux perforés
- 1 étagère de 320 mm
- 1 rampe d'énergie avec 3 prises Schuko et interrupteur marche/arrêt
- 1 bras articulé avec plateau en hêtre multiplis 20 mm
- 1 bras articulé avec tablette et caoutchouc cannelé

Réf. art.	Dimensions en mm (l x p x h)
4C150-3	1500 x 750 x 1250
4C200-3	2000 x 750 x 1250

Réf. art.	Dimensions en mm (l x p x h)
4C150-4	1500 x 750 x 1250
4C200-4	2000 x 750 x 1250



- 1 panneau perforé
- 1 étagère de 320 mm
- 2 étagères de 220 mm
- 1 bras articulé avec support de documents
- 1 bras articulé avec support d'écran et plateau pour clavier



- 1 étagère de 320 mm
- 2 étagères de 220 mm
- 1 rampe d'énergie avec 3 prises Schuko et interrupteur marche/arrêt
- 1 bras articulé avec support d'écran et plateau pour clavier
- 1 bras articulé avec tablette et caoutchouc cannelé

Réf. art.	Dimensions en mm (l x p x h)
4C150-5	1500 x 750 x 1250
4C200-5	2000 x 750 x 1250

Réf. art.	Dimensions en mm (l x p x h)
4C150-6	1500 x 750 x 1250
4C200-6	2000 x 750 x 1250

Livraison sans crochets, ni bacs, ni éléments décoratifs



Systèmes de postes de travail *workergo*



Bloc tiroirs à visser sur la structure directement sous le plateau pour piètement en C et 4 pieds



Support pour caissons suspendus

- Absolument nécessaire pour le montage des caissons suspendus
- Unité de conditionnement : 2 pièces

Réf. art.	Profondeur de la table en mm
4XXXXX75TR	750
4XXXXX90TR	900



Caisson suspendu R 12-16 / R 18-16

- Bâti vide

Réf. art.	Dimensions en mm (l x p x h)	Hauteur utile en mm
01.033	381 x 500 x 365	300
01.034	381 x 500 x 465	400
01.053	531 x 500 x 365	300
01.054	531 x 500 x 465	400



Caisson suspendu R 18-24

- Bâti vide

Réf. art.	Dimensions en mm (l x p x h)	Hauteur utile en mm
01.0520	555 x 736 x 215	150
01.0530	555 x 736 x 365	300
01.0540	555 x 736 x 465	400



Tiroir R 12-16 / R18-16

- Extension complète 100 %
- Capacité de charge 50 kg
- Les données ci-dessous sont les dimensions utiles

Réf. art.	Hauteur de façade	Dimensions en mm (l x p x h)
60.038.100VA	100	300 x 400 x 90
60.038.150VA	150	300 x 400 x 140
60.046.075VA	75	450 x 400 x 65
60.046.100VA	100	450 x 400 x 90
60.046.150VA	150	450 x 400 x 140



Tiroir R 18-24

- Extension complète 100 %
- Capacité de charge de 70 kg avec une hauteur de façade de 50 mm
- Capacité de charge de 100 kg avec une hauteur de façade à partir de 100 mm
- Les données ci-dessous sont les dimensions utiles

Réf. art.	Hauteur de façade	Dimensions en mm (l x p x h)
60.50.050V07	50	450 x 600 x 30
60.50.100V10	100	450 x 600 x 83
60.50.150V10	150	450 x 600 x 133
60.50.200V10	200	450 x 600 x 183

■ Montage impossible

■ Montage possible



Les blocs tiroirs avec une profondeur de 736 mm ne peuvent pas être montés sous les tables avec profondeurs de 750 mm et 600 mm. Ils ne peuvent être montés qu'à partir d'une profondeur de table de 900 mm.

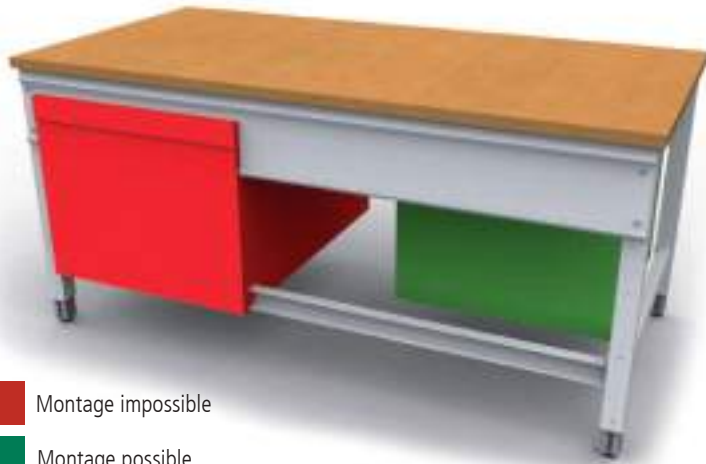

- Montage impossible
- Montage possible



Support de PC en H

- À fixer sous le plateau
- Largeur ajustable

Réf. art.	Dimensions en mm (l x p x h)
07.89.06	250 x 550 x 500



■ 1 porte battante de 350 mm

Réf. art.	Dimensions en mm (l x p x h)
44.001	531 x 500 x 465



■ 2 tiroirs de 200 mm

Réf. art.	Dimensions en mm (l x p x h)
38.011	381 x 500 x 465
44.011	531 x 500 x 465



■ 1 tiroir de 150 mm

Réf. art.	Dimensions en mm (l x p x h)
38.150	381 x 500 x 215
53.150	531 x 500 x 215
520/1VA-1	555 x 736 x 215



■ 3 tiroirs de 100 mm

Réf. art.	Dimensions en mm (l x p x h)
38.300	381 x 500 x 365
53.300	531 x 500 x 365



■ 3 tiroirs, 1 x 50 mm, 1 x 100 mm, 1 x 150 mm

Réf. art.	Dimensions en mm (l x p x h)
530.111V	555 x 736 x 365



■ 4 tiroirs de 100 mm

Réf. art.	Dimensions en mm (l x p x h)
38.020	381 x 500 x 465
53.020	531 x 500 x 465
535/020V	555 x 736 x 465





- Plateau d'angle pour relier les tables entre elles



Hêtre multiplis 25 mm

- Multiplis, huilé
- Résistant à l'eau
- Étuvage conformément à la norme DIN 68705

Réglage serre-fils et réglage en hauteur électrique	
A x B en mm	Réf. art.
600 x 600	BE1.6060K25
600 x 750	BE1.6075K25
600 x 900	BE1.6090K25
750 x 600	BE1.7560K25
750 x 750	BE1.7575K25
750 x 900	BE1.7590K25
900 x 600	BE1.9060K25
900 x 750	BE1.9075K25
900 x 900	BE1.9090K25



Plateau aggloméré mélaminé, 28 mm

- Chant ABS sur 4 faces
- Plateau porteur noyau aggloméré mélaminé
- Surface résistante à l'abrasion et facile d'entretien

A x B en mm	Réf. art.
600 x 600	ME1.6060K28
600 x 750	ME1.6075K28
600 x 900	ME1.6090K28
750 x 600	ME1.7560K28
750 x 750	ME1.7575K28
750 x 900	ME1.7590K28
900 x 600	ME1.9060K28
900 x 750	ME1.9075K28
900 x 900	ME1.9090K28



Plateau MDF de 30 mm avec revêtement HPL de 0,7 mm

- Chant ABS sur 4 faces
- Résistant à la chaleur et à la lumière
- Résistant aux taches, facile à nettoyer et à désinfecter

A x B en mm	Réf. art.
600 x 600	HE1.6060K30
600 x 750	HE1.6075K30
600 x 900	HE1.6090K30
750 x 600	HE1.7560K30
750 x 750	HE1.7575K30
750 x 900	HE1.7590K30
900 x 600	HE1.9060K30
900 x 750	HE1.9075K30
900 x 900	HE1.9090K30



Plateau pour établi ESD, 30 mm

- Surface en laminé HPL conducteur
- Convient pour toutes les zones sensibles aux décharges électrostatiques
- Surface avec coloris RAL 7035



A x B en mm	Réf. art.
600 x 600	EE1.6060K30
600 x 750	EE1.6075K30
600 x 900	EE1.6090K30
750 x 600	EE1.7560K30
750 x 750	EE1.7575K30
750 x 900	EE1.7590K30
900 x 600	EE1.9060K30
900 x 750	EE1.9075K30
900 x 900	EE1.9090K30

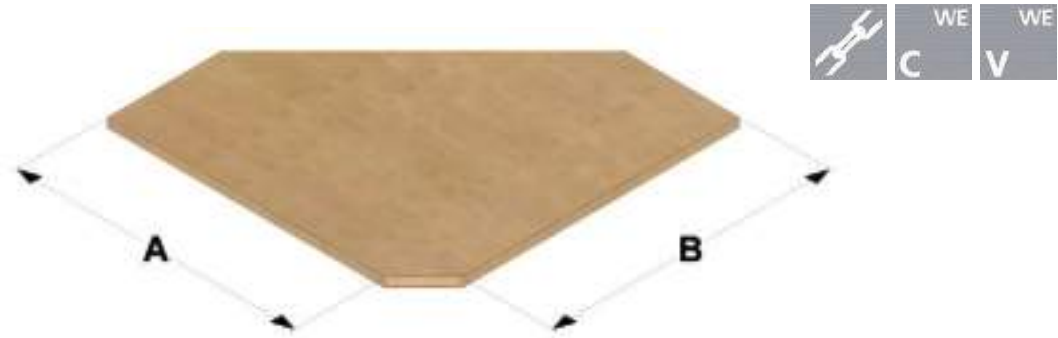

- Plateau d'angle pour relier les tables entre elles



Hêtre multiplis 25 mm

- Multiplis, huilé
- Résistant à l'eau
- Étuvage conformément à la norme DIN 68705

Réglage serre-fils et réglage en hauteur électrique	
A x B en mm	Réf. art.
600 x 600	BE2.6060K25
600 x 750	BE2.6075K25
600 x 900	BE2.6090K25
750 x 600	BE2.7560K25
750 x 750	BE2.7575K25
750 x 900	BE2.7590K25
900 x 600	BE2.9060K25
900 x 750	BE2.9075K25
900 x 900	BE2.9090K25



Plateau aggloméré mélaminé, 28 mm

- Chant ABS sur 4 faces
- Plateau porteur noyau aggloméré mélaminé
- Surface résistante à l'abrasion et facile d'entretien

A x B en mm	Réf. art.
600 x 600	ME2.6060K28
600 x 750	ME2.6075K28
600 x 900	ME2.6090K28
750 x 600	ME2.7560K28
750 x 750	ME2.7575K28
750 x 900	ME2.7590K28
900 x 600	ME2.9060K28
900 x 750	ME2.9075K28
900 x 900	ME2.9090K28



Plateau MDF de 30 mm avec revêtement HPL de 0,7 mm

- Chant ABS sur 4 faces
- Résistant à la chaleur et à la lumière
- Résistant aux taches, facile à nettoyer et à désinfecter

A x B en mm	Réf. art.
600 x 600	HE2.6060K30
600 x 750	HE2.6075K30
600 x 900	HE2.6090K30
750 x 600	HE2.7560K30
750 x 750	HE2.7575K30
750 x 900	HE2.7590K30
900 x 600	HE2.9060K30
900 x 750	HE2.9075K30
900 x 900	HE2.9090K30



Plateau pour établi ESD, 30 mm

- Surface en laminé HPL conducteur
- Convient pour toutes les zones sensibles aux décharges électrostatiques
- Surface avec coloris RAL 7035



A x B en mm	Réf. art.
600 x 600	EE2.6060K30
600 x 750	EE2.6075K30
600 x 900	EE2.6090K30
750 x 600	EE2.7560K30
750 x 750	EE2.7575K30
750 x 900	EE2.7590K30
900 x 600	EE2.9060K30
900 x 750	EE2.9075K30
900 x 900	EE2.9090K30





workline - Le plus haut



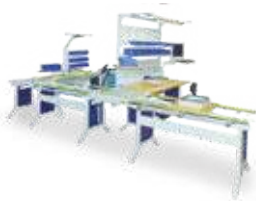

workline et enchaînement

Page 358



Accessoires pour enchaînement workline

Page 360



workline combinaisons issues de la pratique avec équipement supérieur

Page 365



workline équipement supérieur

Seite 366



workline combinaisons issues de la pratique avec potence

Page 368



workline table de base et additionnelle

Page 370



workline plateaux d'angle et caissons pour montage sous la table workline

Page 372



workline potence | Accessoires

Page 373





Systèmes de postes de travail *workline*

Configuration

Série



Série
workline



Bâti l x p
365 x 400

Hauteur	Hauteurs utiles
500	400



Tiroir (l x p)
300 x 350

Hauteur	Charge utile
100	20 kg
200	20 kg
400	20 kg



Série
workline
T370 12-14

Série :	R 12-14
---------	---------

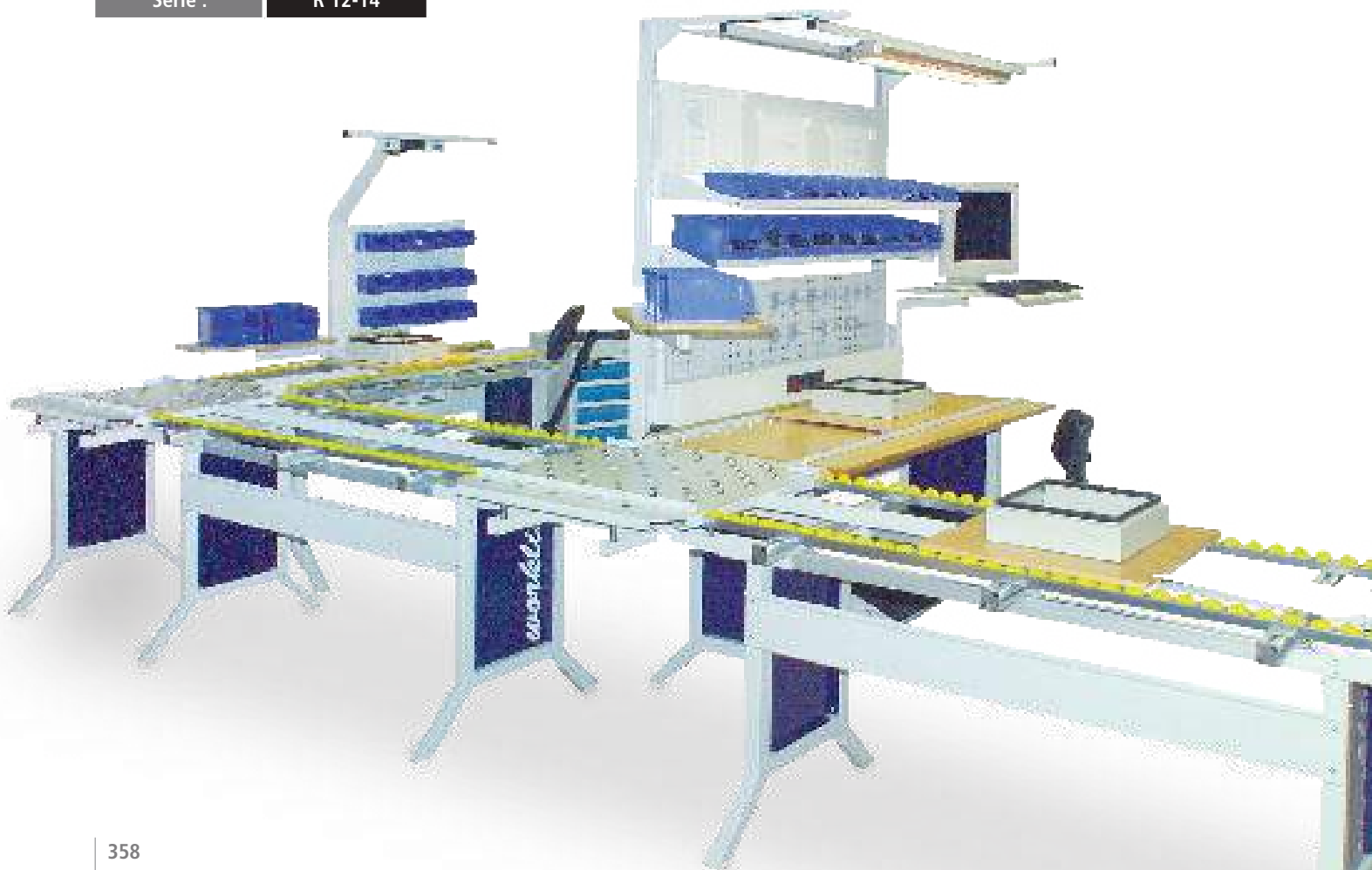

workline - Le plus haut

Grâce à son réglage en hauteur en continu, la table de travail **workline** atteint une hauteur de travail de 1100 mm et est donc optimale comme poste de travail en position debout. Avec son design simple et fonctionnel, elle est également un poste de travail ergonomique en position assise.

- Coloris standards: gris clair RAL 7035 / bleu cobalt RAL 5013
- Châssis en tube d'acier 45 x 45 mm traverses en profilés d'aluminium 40 x 40 mm



Veuillez noter que les tables workline sont livrées démontées. Elles sont faciles à monter soi-même !

**Vue d'ensemble des caractéristiques**

Système modulaire	Les postes de travail individuels peuvent rapidement être transformés en postes de travail de groupe
Possibilité de compléter l'équipement	Large gamme d'accessoires : aménagement et adaptation du poste de travail
Énergie	Alimentation directe en éclairage, électricité, air comprimé
Largeurs de châssis	1000, 1500 mm
Profondeur de châssis	750 mm
Vitesse d'élévation	6,25 mm/s
Hauteur de travail sans plateau	735 – 1100 mm Élévation : 365 mm
Réglage en hauteur	Trois types de réglage : Serre-fils, réglage manivelle, réglage électrique
Modèle de châssis	Piètement en A
Capacité de charge	180-200 kg en cas de répartition uniforme et en fonction du réglage

MODÈLE DE CHÂSSIS :

WL
1



Table de base



Table additionnelle

RÉGLAGE EN HAUTEUR :

WL
1
kg 200



Réglage serre-fils

WL
2
kg 200



Réglage par manivelle

WL
3
kg 180



Réglage électrique, 1 moteur





Table de base avec plateau



Table de base workline avec réglage serre-fils

- Plateau en hêtre multiplis 25 mm



Réf. art.	Dimensions en mm (l x p x h)
07.75.10	1000 x 750 x 735 - 1100
07.75.15	1500 x 750 x 735 - 1100

Table de base workline avec réglage par manivelle

- Plateau en hêtre multiplis 25 mm



Réf. art.	Dimensions en mm (l x p x h)
07.75.10KHV	1000 x 750 x 735 - 1100
07.75.15KHV	1500 x 750 x 735 - 1100

Table de base workline avec réglage électrique

- Plateau en hêtre multiplis 25 mm



Réf. art.	Dimensions en mm (l x p x h)
07.75.10EHV	1000 x 750 x 735 - 1100
07.75.15EHV	1500 x 750 x 735 - 1100



Table additionnelle workline avec réglage serre-fils

- Plateau en hêtre multiplis 25 mm
- Utilisation possible à gauche ou à droite



Réf. art.	Dimensions en mm (l x p x h)
07.10.15	1000 x 750 x 735 - 1100
07.15.15	1500 x 750 x 735 - 1100

Module de réglage manivelle ou électrique pour table additionnelle workline

- Plateau en hêtre multiplis 25 mm
- Utilisation possible à gauche ou à droite - Merci d'indiquer le côté souhaité lors de la commande



Réf. art.	Dimensions en mm (l x p x h)
07.10.15KHV	1000 x 750 x 735 - 1100
07.15.15KHV	1500 x 750 x 735 - 1100





Vous trouverez d'autres accessoires à partir de la page 422



1 WL

kg 200

Châssis workline avec réglage serre-fils

Réf. art.	Dimensions en mm (l x p x h)
07.10.70	1000 x 750 x 735 - 1100
07.10.75	1500 x 750 x 735 - 1100



2 WL

kg 200

Châssis workline avec réglage par manivelle

Réf. art.	Dimensions en mm (l x p x h)
07.10.70KHV	1000 x 750 x 735 - 1100
07.10.75KHV	1500 x 750 x 735 - 1100



3 WL

kg 180

Châssis workline avec réglage électrique

Réf. art.	Dimensions en mm (l x p x h)
07.10.70EHV	1000 x 750 x 735 - 1100
07.10.75EHV	1500 x 750 x 735 - 1100

Si la table de base est réglable électriquement, alors la table additionnelle ne requiert qu'un réglage par manivelle. 1 moteur pour 1 table de base et 1 table additionnelle



Kit d'équipement ultérieur pour réglage par manivelle

- Utilisable pour une table de base et une table additionnelle maximum

Réf. art.	Désignation
07.00.42	Réglage par manivelle pour table de base 1000
07.00.43	Réglage par manivelle pour table additionnelle 1000
07.00.40	Réglage par manivelle pour table de base 1500
07.00.41	Réglage par manivelle pour table additionnelle 1500



Kit d'équipement ultérieur pour réglage électrique

- Le réglage en hauteur par manivelle est un prérequis pour l'installation du réglage électrique
- Utilisable pour une table de base et une table additionnelle maximum

Réf. art.	Désignation
07.00.45	Réglage électrique



Châssis additionnel workline avec réglage serre-fils

- Utilisation possible à gauche ou à droite



Réf. art.	Dimensions en mm (l x p x h)
07.10.72	1000 x 750 x 735 - 1100
07.15.72	1500 x 750 x 735 - 1100



Module de réglage manivelle ou électrique pour châssis additionnel workline

- Utilisation possible à gauche ou à droite - Merci d'indiquer le côté souhaité lors de la commande



Réf. art.	Dimensions en mm (l x p x h)
07.10.72KHV	1000 x 750 x 735 - 1100
07.15.72KHV	1500 x 750 x 735 - 1100

Connexion table de base et table additionnelle



Table de base et table additionnelle workline

- Avec 2 plateaux en hêtre multiplis 25 mm

Réf. art.	Dimensions en mm (l x p x h)	Modèle
07.30.15	3000 x 750 x 735 - 1100	Réglage serre-fils
07.30.15KHV	3000 x 750 x 735 - 1100	Réglage par manivelle
07.30.15EHV	3000 x 750 x 735 - 1100	Réglage électrique





Systèmes de postes de travail *workline*

Combinaisons issues de la pratique



Table de base workline

- Plateau en hêtre multiplis 25 mm
- 1 x tiroir de 100 mm
- 1 x repose-pied

Réf. art.	Capacité de charge en kg	Dimensions en mm (l x p x h)
07.25.25	200	1000 x 750 x 735 – 1100 avec réglage serre-fils
07.75.25KHV	200	1000 x 750 x 735 – 1100 avec réglage par manivelle
07.75.25EHV	180	1000 x 750 x 735 – 1100 avec réglage électrique



Table de base workline

- Plateau en hêtre multiplis 25 mm
- 1 x cadre avec plateau

Réf. art.	Capacité de charge en kg	Dimensions en mm (l x p x h)
07.75.41	200	1500 x 750 x 735 – 1100 avec réglage serre-fils
07.75.41KHV	200	1500 x 750 x 735 – 1100 avec réglage par manivelle
07.75.41EHV	180	1500 x 750 x 735 – 1100 avec réglage électrique

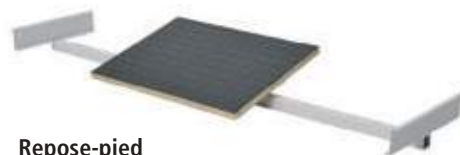

Repose-pied

- Uniquement pour tables workline
- Incliné, recouvert d'un tapis antidérapant
- LxPxH : 400 x 350 x 20 mm

Réf. art.	Modèle
07.00.20	Table de base 1000
07.00.21	Table additionnelle 1000
07.00.25	Table de base 1500
07.00.26	Table additionnelle 1500



Cadre avec plateau

- Hêtre multiplis 25 mm

Réf. art.	Dimensions en mm (l x p x h)
07.25.33	1000 x 260 x 300
07.25.35	1500 x 260 x 300

Connexion d'angle pour deux tables de base

- 1 plateau d'angle ou
- 1 plateau triangulaire

**Plateau d'angle sans pièce de connexion d'angle**

- Hêtre multiplis

Réf. art.	Dimensions en mm (l x p x h)
07.25.90	750 x 750 x 25

- Noyau aggloméré mélaminé

Réf. art.	Dimensions en mm (l x p x h)
07.26.91	750 x 750 x 28

- conducteur ESDS

Réf. art.	Dimensions en mm (l x p x h)
07.24.91	750 x 750 x 30

Plateau triangulaire sans pièce de connexion d'angle

- Hêtre multiplis

Réf. art.	Dimensions en mm (l x p x h)
07.27.90	750 x 750 x 25

- Noyau aggloméré mélaminé

Réf. art.	Dimensions en mm (l x p x h)
07.28.91	750 x 750 x 28

- conducteur ESDS

Réf. art.	Dimensions en mm (l x p x h)
07.29.91	750 x 750 x 30

Pour les pièces de connexion pour relier les tables entre elles voir page 430

Caissons pour montage sous la table, charge 20 kg**Pièce de connexion d'angle**

- Tube d'acier

Réf. art.	Description
07.30.90	Connexion 90°

**Bloc suspendu**

- 1 x tiroir 400 mm
- 1 x support de bouteille et support intermédiaire
- 2 x rangements et cadre pour dossiers suspe

Réf. art.	Dimensions en mm (l x p x h)
07.18.00	365 x 400 x 500

**Tiroir suspendu**

- 1 x tiroir de 100 mm

Réf. art.	Dimensions en mm (l x p x h)
07.18.01	365 x 400 x 140

**Bloc suspendu**

- 2 x tiroirs de 100 mm
- 1 x tiroir de 200 mm

Réf. art.	Dimensions en mm (l x p x h)
07.18.03	365 x 400 x 500

**Bloc suspendu**

- 4 x tiroirs de 100 mm

Réf. art.	Dimensions en mm (l x p x h)
07.18.04	365 x 400 x 500

**Bloc suspendu**

- 2 x tiroirs de 200 mm

Réf. art.	Dimensions en mm (l x p x h)
07.18.02	365 x 400 x 500





Systèmes de postes de travail *workline*

Combinaisons issues de la pratique avec équipement supérieur



Vous trouverez d'autres accessoires à partir de la page 284



Table de base workline avec réglage serre-fils

Equipement supérieur

- 2 x montants perforés
- 1 x châssis supérieur
- 1 x rail
- 1 x lampe LED, 28,9W, 1290 lx
- 1 x panneau magnétique, 1 x panneau perforé hauteur 302 mm
- 2 x étagères inclinables profondeur

Réf. art.	Dimensions en mm (l x p x h)	Modèle
07.75.15	1500 x 750 x 735 - 1100	Table de base workline
03.900.15.13	1500 x 750 x 1250	Equipement supérieur



Table de base workline avec réglage par manivelle

- 1 x repose-pied
 - 1 x bloc suspendu avec 3 tiroirs, charge 20 kg
- Equipement supérieur**
- 2 x montants perforés, 1 x rampe d'énergie avec 3 prises et interrupteur
 - 1 x panneau perforé, 1 x panneau magnétique, 2 x étagères profondeur 320 mm
 - 2 x supports de bras articulé
 - 1 x bras articulé avec plateau
 - 1 x bras articulé avec support d'écran et plateau pour clavier
 - 1 x châssis supérieur, 1 x rail
 - 1 x lampe LED, 28,9W, 1290 lx

Réf. art.	Dimensions en mm (l x p x h)	Modèle
07.75.17	1500 x 750 x 735 - 1100	Table de base workline
03.900.75.18	1500 x 750 x 1250	Equipement supérieur

Livraison sans crochets, ni bacs, ni éléments décoratifs



Combinaison table de base et table additionnelle avec réglage serre-fils

- Plateau en hêtre multiplis 25 mm

Équipement supérieur

- 3 x montants perforés
- 1 x rampe d'énergie avec 3 prises Schuko et interrupteur
- 1 x panneau perforé
- 1 x étagère profondeur 220 mm
- 1 x étagère profondeur 320 mm
- 1 x armoire à rideau
- 1 x châssis supérieur, 1 x rail
- 1 x paire de traverses
- 1 x lampe LED 37,8W, 1226 lx

Réf. art.	Dimensions en mm (l x p x h)	Modèle
07.20.15/40	2000 x 750 x 735 - 1100	Table de base et table additionnelle workline
03.900.21	2000 x 750 x 1250	Équipement supérieur



Combinaison table de base et table additionnelle avec réglage par manivelle

- 2 x plateaux en hêtre multiplis 25 mm
- 1 x bloc suspendu avec 3 tiroirs, charge 20 kg
- 1 x châssis de structure
- 1 x bras articulé avec support d'écran et tablette pour clavier

Équipement supérieur 1500 mm

- 2 x montants perforés, 1 x châssis supérieur, 1 x rail
- 1 x lampe LED 28,9W, 1290 lx
- 1 x rampe d'énergie avec 3 prises Schuko et interrupteur
- 1 x panneau magnétique, 1 x panneau perforé hauteur 302 mm
- 1 x étagère profondeur 320 mm

Réf. art.	Dimensions en mm (l x p x h)	Modèle
07.10.15.10.96	3000 x 750 x 735 - 1100	table de base et table additionnelle workline avec équipement supérieur

Livraison sans crochets, ni bacs, ni éléments décoratifs





Convient pour un montage sur les tables workline

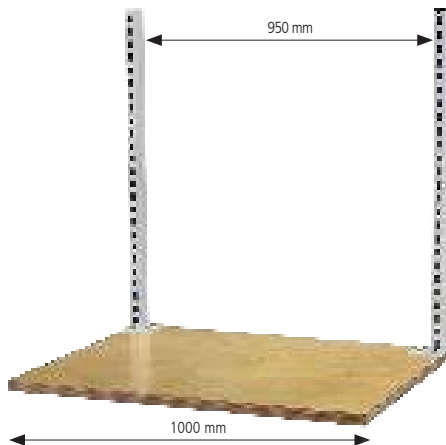

- Largeur de la table : 1000 mm
- Largeur de la structure milieu-milieu 950 mm
- 1 montant à gauche
- 1 montant à droite

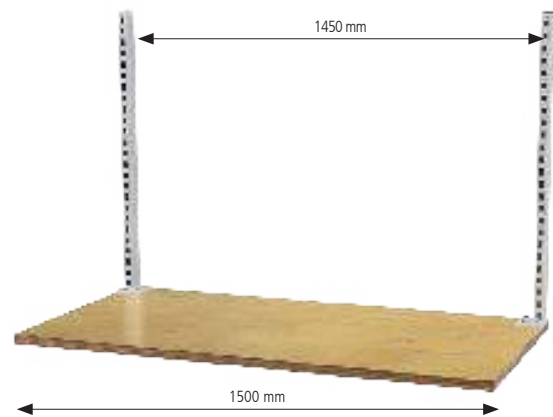

- Largeur de la table : 1500 mm
- Largeur de la structure milieu-milieu 1450 mm
- 1 montant à gauche
- 1 montant à droite

Montant perforé 30 x 60 mm

- Renforcé par un tube profilé en U
- Épaisseurs de plateaux inférieures sur demande
- 3 montants perforés sont nécessaires pour une installation sur des plateaux de 2 m



Réf. art.	Dimensions en mm
03.935.650.225	650 gauche
03.935.650.125	650 droite
03.935.950.225	950 gauche
03.935.950.125	950 droite
03.935.125.225	1250 gauche
03.935.125.125	1250 droite



- 2 x montants perforés, 1 x châssis supérieur, 1 x rail
- 1 x lampe LED 28,9W, 1290 lx
- 1 x rampe d'énergie avec 3 prises Schuko et un interrupteur
- 2 x raccords à air comprimé 1/4", 2 x étagères profondeur 320 mm
- 1 x panneau perforé
- 1 x bras articulé avec plateau, 1 x support pour bras articulé

Réf. art.	Dimensions en mm (l x p x h)
03.9001524WL	1500 x 750 x 1250



- 2 x montants perforés, 1 x châssis supérieur, 1 x rail
- 1 x lampe LED 28,9W, 1290 lx
- 1 x rampe d'énergie avec 3 prises Schuko et un interrupteur
- 3 x étagères profondeur 320 mm, 1 x panneau perforé

Réf. art.	Dimensions en mm (l x p x h)
03.9001525WL	1500 x 750 x 1250



- 2 x montants perforés, 1 x châssis supérieur, 1 x rail
- 1 x lampe LED 28,9W, 1290 lx
- 1 x rampe d'énergie avec 3 prises Schuko et un interrupteur
- 2 x raccords à air comprimé 1/4", 2 x étagères profondeur 320 mm

Réf. art.	Dimensions en mm (l x p x h)
03.9001523WL	1500 x 750 x 1250



- 2 x montants perforés, 1 x châssis supérieur, 1 x rail
- 1 x lampe LED 28,9W, 1290 lx
- 1 x rampe d'énergie avec 3 prises Schuko et un interrupteur
- 2 x raccords à air comprimé 1/4", 2 x étagères profondeur 320 mm
- 1 x panneau perforé, 1 x panneau magnétique
- 1 x bras articulé avec plateau, 1 x support pour bras articulé

Réf. art.	Dimensions en mm (l x p x h)
03.9001521WL	1500 x 750 x 1250



- 2 x montants perforés, 1 x châssis supérieur, 1 x rail
- 1 x lampe LED 28,9W, 1290 lx
- 1 x rampe d'énergie avec 3 prises Schuko et un interrupteur
- 4 x étagères profondeur 320 mm

Réf. art.	Dimensions en mm (l x p x h)
03.9001522WL	1500 x 750 x 1250



- 2 x montants perforés, 1 x châssis supérieur, 1 x rail
- 1 x lampe LED 28,9W, 1290 lx
- 1 x rampe d'énergie avec 3 prises Schuko et un interrupteur
- 2 x raccords à air comprimé 1/4", 1 x étagère profondeur 320 mm
- 1 x panneau perforé, 1 x panneau magnétique

Réf. art.	Dimensions en mm (l x p x h)
03.9001520WL	1500 x 750 x 1250





Systèmes de postes de travail *workline*

Combinaisons issues de la pratique avec potence



Vous trouverez les accessoires pour potences à partir de la page 372



Table de base workline

- Plateau en hêtre multiplis 25 mm
- 1 x bloc suspendu avec 3 tiroirs: 2 x 100 mm, 1 x 200 mm, charge 20 kg

Equipement potence

- 1 x châssis de structure pour potence
- 1 x potence avec 2 prises Schuko et 1 lampe halogène
- 1 x bras articulé avec plateau
- 1 x bras articulé avec panneau perforé et panneau à fentes
- Sans dérouleur et sans bacs à bec

Réf. art.	Dimensions en mm (l x p x h)	Modèle
07.75.96	1500 x 750 x 735 - 1100	Réglage serre-fils
07.75.96KHV	1500 x 750 x 735 - 1100	Réglage par manivelle

Table de base workline

- 1 x repose-pied, 1 x support de PC
- 1 x tiroir suspendu : 100 mm, charge 20 kg

Equipement potence

- 1 x châssis de structure pour potence
- 1 x potence avec 2 prises Schuko et 1 lampe halogène
- 1 x bras articulé avec plateau pour écran et clavier

Réf. art.	Dimensions en mm (l x p x h)	Modèle
07.75.55	1500 x 750 x 735 - 1100	Réglage serre-fils
07.75.55KHV	1500 x 750 x 735 - 1100	Réglage par manivelle

**Support de PC H**

- À fixer sous le plateau
- Largeur ajustable

Réf. art.	Dimensions en mm (l x p x h)
07.89.06	250 x 550 x 500

**Etagère basse**

- Uniquement pour tables workline
- Plateau en hêtre multiplis 25 mm

Réf. art.	Dimensions en mm (l x p)	Modèle
07.30.20	1000 x 350	Table de base
07.30.21	1000 x 350	Table additionnelle
07.30.25	1500 x 350	Table de base
07.30.26	1500 x 350	Table additionnelle

**Table de base workline**

- Plateau en hêtre multiplis 25 mm
- 1 x tiroir suspendu : 100 mm, charge 20 kg
- 1 x cadre avec plateau multiplis

Equipement potence

- 1 x châssis de structure pour potence
- 1 x potence avec 2 prises Schuko et 1 x lampe halogène

Réf. art.	Dimensions en mm (l x p x h)	Modèle
07.75.46	1500 x 750 x 735 - 1100	Réglage serre-fils
07.75.46KHV	1500 x 750 x 735 - 1100	Réglage par manivelle

**Table de base workline**

- Plateau en hêtre multiplis 25 mm

Equipement potence

- 1 x châssis de structure pour potence
- 1 x potence avec 2 prises Schuko et 1 x lampe halogène

Réf. art.	Dimensions en mm (l x p x h)	Modèle
07.75.35	1500 x 750 x 735 - 1100	Réglage serre-fils
07.75.35KHV	1500 x 750 x 735 - 1100	Réglage par manivelle



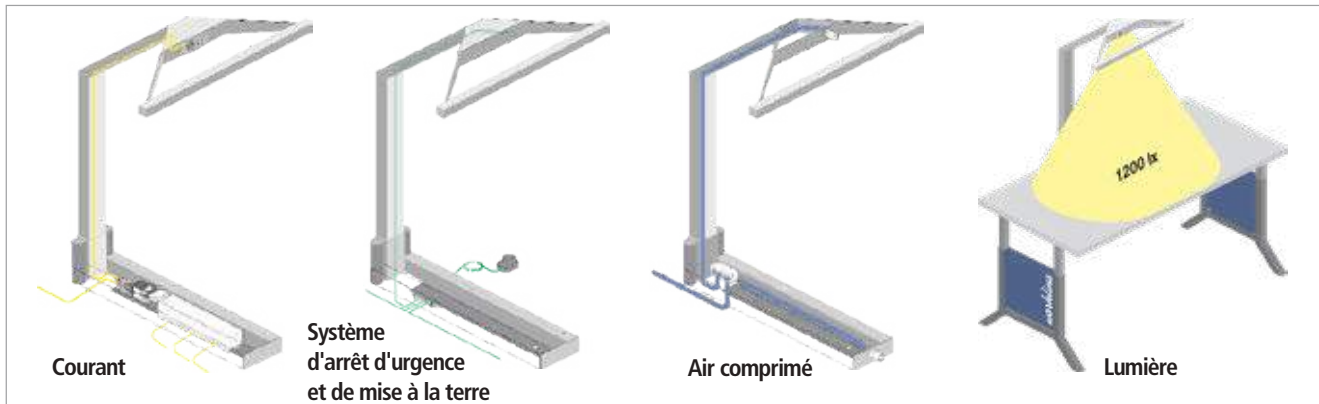

Châssis de structure sous le plateau



Veillez noter :

Absolument nécessaire pour la potence et les bras articulés

Réf. art.	Dimensions en mm (l x p x h)
07.40.00	610 x 170 x 130
07.40.01	Supplément pour l'alimentation de courant
07.40.02	Supplément pour le distributeur d'air comprimé



Potence

- Pour structures avec 2 prises Schuko et 1 lampe halogène 35 W
- Hauteur totale : 1130 mm

Réf. art.	Modèle
07.40.06	Standard
07.40.07	Supplément pour le distributeur d'air comprimé

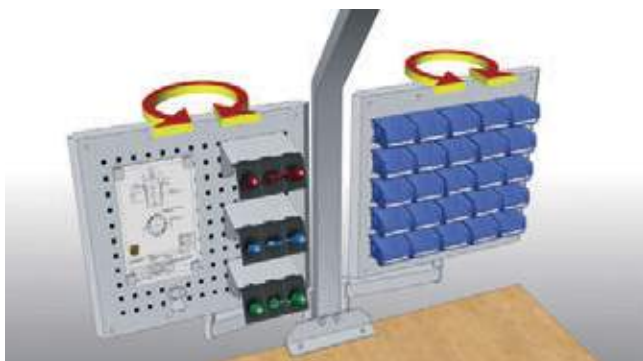

Les inserts de bras articulé pivotant à 360° offrent une grande souplesse pendant l'exécution du travail.



Des prises, raccords à air comprimé et une lampe halogène sont intégrés dans la potence. Cela économise la place que nécessiterait une rampe d'énergie supplémentaire.

**Veillez noter :**

- Le châssis de structure sous le plateau est absolument nécessaire pour les bras articulés
- Capacité de charge 25 kg

**Bras articulé avec cadre pivotant et étagères**

- 2 x étagères inclinables

Réf. art.	Dimensions en mm (l x p x h)
07.98.03	680 x 287 x 400

**Bras articulé avec bac de stockage**

Réf. art.	Dimensions en mm (l x p x h)
07.98.04	400 x 300 x 48

**Bras articulé avec support de documents A4 format portrait**

- Avec rebord en bas et sur le côté

Réf. art.	Dimensions en mm (l x p x h)
07.98.05	215 x 370 x 330

**Bras articulé avec support de documents A4 format paysage**

- Avec rebord en bas

Réf. art.	Dimensions en mm (l x p x h)
07.98.06	310 x 156 x 310

**Bras articulé avec support d'écran**

- VESA 75 / 100 mm

Réf. art.	Dimensions en mm (l x p x h)
07.98.07	130 x 370 x 320

**Bras articulé avec support d'écran et plateau pour clavier**

- VESA 75 / 100 mm
- Plateau en hêtre multiplis 15 mm

Réf. art.	Dimensions en mm (l x p x h)
07.98.08	700 x 355 x 322





Table à billes workline

- Plateau en hêtre multiplis 25 mm
- 2 mécanismes d'arrêt pour porte-pièces
- Barre à billes intégrée
- Ajustable en hauteur avec fixation par serre-fils
- Rails de guidage inclus

Réf. art.	Profondeur des porte-pièces en mm	Dimensions en mm (l x p x h)
07.60.10.40	384	1000 x 750 x 735 - 1100
07.60.15.40	384	1500 x 750 x 735 - 1100
07.60.10.50	500	1000 x 750 x 735 - 1100
07.60.15.50	500	1500 x 750 x 735 - 1100
07.60.10.60	616	1000 x 750 x 735 - 1100
07.60.15.60	616	1500 x 750 x 735 - 1100



Plan de travail en hêtre multiplis avec barre à billes

- Plateau en hêtre multiplis 25 mm
- Barre à billes intégrée
- Rails de guidage et 2 x mécanisme d'arrêt pour porte-pièces

Réf. art.	Profondeur des porte-pièces en mm	Dimensions en mm (l x p x h)
07.60.90	384	1000 x 750 x 25
07.60.91	384	1500 x 750 x 25
07.60.92	500	1000 x 750 x 25
07.60.93	500	1500 x 750 x 25
07.60.94	616	1000 x 750 x 25
07.60.95	616	1500 x 750 x 25



Table de base workline avec convoyeur à galets

- 1 convoyeur à galets avec une profondeur jusqu'à 600 mm
- Ajustable en hauteur en continu avec fixation par serre-fils

Réf. art.	Dimensions en mm (l x p x h)
07.60.100	1000 x 600 x 790 - 1100
07.60.150	1500 x 600 x 790 - 1100



Table de rallonge workline avec convoyeur à galets

- 1 convoyeur à galets avec une profondeur jusqu'à 600 mm
- Ajustable en hauteur en continu avec fixation par serre-fils

Réf. art.	Dimensions en mm (l x p x h)
07.61.100	1000 x 600 x 790 - 1100
07.61.150	1500 x 600 x 790 - 1100



Table à billes - Pont

- Sans rails de guidage
- Pour une jonction avec 3 ou 4 embranchements

Réf. art.	Dimensions en mm (l x p)
07.60.70	3 embranch. - 750 x 750
07.60.71	4 embranch. - 750 x 750



Table à billes - Module d'extrémité

- Sans rails de guidage, avec une jonction et 2 embranchements

Réf. art.	Dimensions en mm (l x p)
07.61.70	750 x 750



Rail de porte-pièces avec 1 mécanisme d'arrêt

Réf. art.	Largeur en mm
07.60.03	1000
07.60.01	1500



Mécanisme d'arrêt pour rail de porte-pièces

Réf. art.
07.60.02

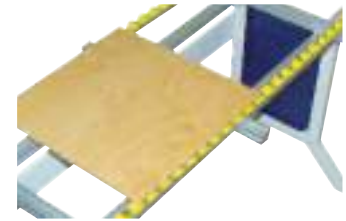

Porte-pièces en hêtre multiplis

Réf. art.	Dimensions en mm (l x p x h)
07.60.10	384 x 384 x 12
07.60.11	500 x 500 x 12
07.60.12	616 x 616 x 12

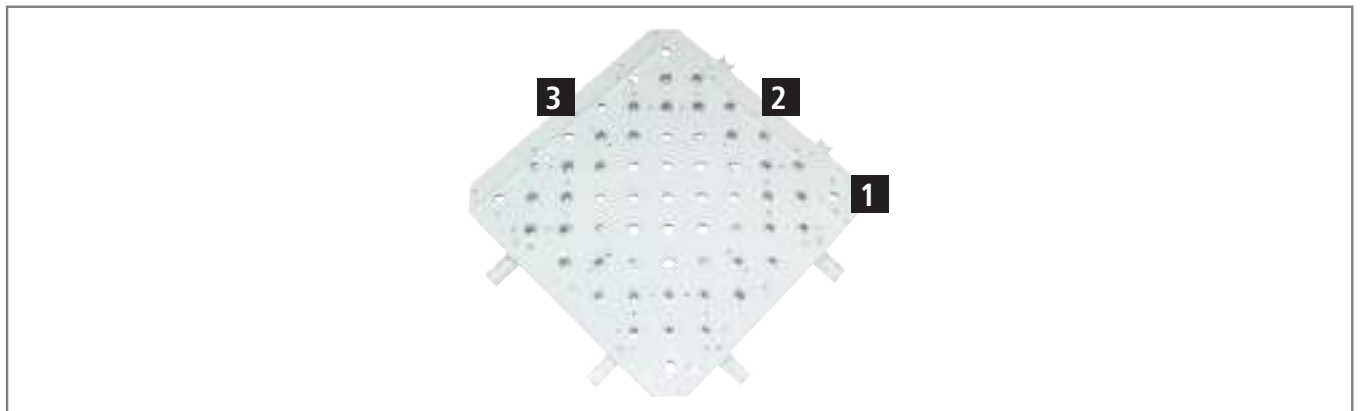

Angle de guidage, par paires

Réf. art.	Dimensions en mm
07.60.40	Pour porte-pièces 384
07.60.42	Pour porte-pièces 500
07.60.44	Pour porte-pièces 616



Butée de fin de course

Réf. art.	Dimensions en mm (l x p x h)
07.60.46	373 x 20 x 20



Rail de guidage

Réf. art.	Dimensions en mm
07.60.48	700





CONVOYEURS À ROULEAUX

Les éléments de convoyage sont standardisés pour optimiser le flux de matière interne. Avec la gamme éprouvée de convoyeurs à roues et à rouleaux nous développons des concepts optimaux dans la technologie de convoyage de marchandises à la pièce et réalisons des projets dans les domaines suivants : production, réception de marchandises.

Le système de convoyage peut être utilisé dans les entrepôts avec zones de picking, l'expédition, le transport de produits légers, comme les cartons, ou la manutention. Les marchandises les plus lourdes peuvent être déplacées en douceur sur des convoyeurs à rouleaux mi-lourds.

CONVOYEURS A CISEAUX

Les convoyeurs à ciseaux sont des lignes de convoyage indépendantes et flexibles. Ils sont utilisés là où aucune ligne de convoyage fixe n'est installée et où la manutention manuelle des colis est requise. Sa grande flexibilité lui permet d'être utilisé comme courbe simple ou comme courbe en S. De plus, ils sont variables dans la longueur de transport (extensibles) et mobiles avec des roulettes.

- Sur demande également en tube d'acier galvanisé Ø 50 x 1,5 mm
- L'entraxe est de 55 à 130 mm, en fonction de la longueur déployée
- Hauteur réglable de 700 à 1100 mm
- Sur demande également en galets en plastique Ø 48 mm avec roulements à billes (sans frais supplémentaires)
- L'entraxe est de 32 à 130 mm, en fonction de la longueur déployée
- Hauteur réglable de 700 à 1100 mm



Rail à ciseaux avec galets de support en tube de plastique bleu



Convoyeur à ciseaux avec roulement à billes et rouleaux en acier galvanisé

PETIT CONVOYEUR A ROULEAUX

Pour le transport de marchandises légères et de petites dimensions. Le matériau à transporter doit toujours se trouver sur au moins trois rouleaux. La longueur ou le diamètre du plus petit article transporté sera donc de : min 75 mm avec un entraxe de 25 mm, min 115 mm avec un entraxe de 37,5 mm. La largeur de bande désigne la dimension libre à l'intérieur entre le convoyeur à rouleaux et le cadre. Les rouleaux dépassent du bord supérieur du cadre. Rouleaux de support Ø 20 mm ou Ø 30 mm

Rouleaux porteurs en tube plastique bleu

Rouleaux porteurs en tube d'acier galvanisé

CONVOYEUR À ROULEAUX LÉGER

Les convoyeurs à rouleaux légers sont utilisés pour le transport de marchandises à la pièce, qui peuvent encore être manipulés manuellement en raison de leur poids.

Les marchandises à transporter doivent toujours reposer sur au moins trois rouleaux. La largeur de voie désigne la dimension libre à l'intérieur entre le châssis du convoyeur à rouleaux. La capacité de charge des pistes est variable selon la largeur de la bande, l'espacement des rouleaux et des supports. Néanmoins le poids des marchandises à transporter ne doit pas dépasser 20-25 kg. Les soutiens seront placés à une distance maximale de 2 m les uns des autres.

Rouleaux porteurs en tube plastique bleu

Rouleaux porteurs en tube d'acier galvanisé

CONVOYEUR À ROULEAUX MOYENS

Pour les applications dans lesquelles les convoyeurs à rouleaux légers sont limités par rapport à la charge admissible, les convoyeurs à rouleaux moyens sont possibles.

Le domaine d'application est pour des charges allant jusqu'à environ 150 - 200 kg/m, selon la largeur de la bande, l'espacement des rouleaux et des supports.

Rouleaux porteurs en tube d'acier galvanisé





Tables pour charges lourdes



Page 380

Autres systèmes de postes de travail



Page 402

Plateaux



Page 422

ESD



Page 432

Systèmes logistiques mobiles



Page 456

Armoires à portes battantes et portes coulissantes



Page 530

Chaises et rayonnages



Page 552

Armoires vestiaires



Page 578

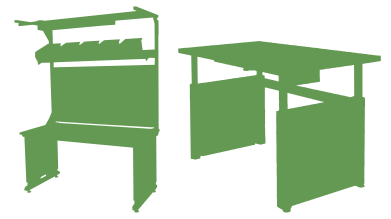

Tables pour charges lourdes - Les plus fortes





Powerline C - Tables pour charges lourdes ajustables en hauteur à piètement en C

Page 382



Powerline C - Châssis et table de base à piètement en C

Page 384



Powerline C - Combinaisons issues de la pratique, piètement en C

Page 386



Powerline 4 - Tables pour charges lourdes ajustables en hauteur à 4 pieds

Page 388



Powerline 4 - Châssis et table de base à 4 pieds

Page 390



Powerline 4 - Combinaisons issues de la pratique, 4 pieds

Page 392



Hydline - Combinaisons issues de la pratique

Page 396



Hydline

Page 394



Autres tables pour charges lourdes

Page 400

powerline C



powerline C - Le plus fort

Grâce au réglage en hauteur électrique, la table powerline monte ou descend en silence entre 705 et 1155 mm pour atteindre la hauteur de travail souhaitée, le tout à une vitesse de 9 mm/s sans charge. La table powerline apporte ainsi une souplesse d'adaptation du poste de travail qui peut passer en position assise ou debout en un rien de temps. La table de travail silencieuse dispose en même temps d'une capacité de charge extrêmement élevée. La variante à piètement en C supporte jusqu'à 600 kg.

- Pieds avec correction de niveau
- **Entraînement** : Entraînement interne à courant continu avec interrupteurs de fin de course intégrés et deux capteurs à effet Hall synchrones
- **Raccord** : 230 V | **Moteur d'entraînement** : 24 V

**Vue d'ensemble des caractéristiques**

Possibilité de compléter l'équipement	Équipement supérieur ou potence et accessoires en option comme l'interrupteur à pied
Énergie	Alimentation directe en éclairage, énergie, air comprimé
Largeurs de châssis	1250, 1500, 2000 mm
Profondeur de châssis	750 mm
Vitesse de levage	9 mm/s sans charge
Hauteur de travail sans plateau	705 – 1155 mm Élévation : 450 mm
Réglage en hauteur	Réglage électrique
Modèle de châssis	Piètement en C
Capacité de charge	600 kg en cas de répartition uniforme

MODÈLE DE CHÂSSIS :**RÉGLAGE EN HAUTEUR :**

Réglage électrique



Châssis powerline C

- Équipé en série d'un commutateur manuel haut/bas pour le réglage en hauteur
- Colonnes de levage en aluminium
- Cadres et pieds constitués de tubes rectangulaires et tôle épaisse de 5 mm

Réf. art.	Dimensions en mm (l x p x h)
CF.125.75	1250 x 750 x 705 – 1155
CF.150.75	1500 x 750 x 705 – 1155
CF.200.75	2000 x 750 x 705 – 1155



Table de base powerline C

- Plateau en hêtre multiplis 40 mm
- Équipé en série d'un commutateur manuel pour le réglage en hauteur
- Colonnes de levage en aluminium
- Cadres et pieds constitués de tubes rectangulaires et tôle épaisse de 5 mm

Réf. art.	Dimensions en mm (l x p x h)
CF.125.75BM	1250 x 750 x 745 – 1195
CF.150.75BM	1500 x 750 x 745 – 1195
CF.200.75BM	2000 x 750 x 745 – 1195

Vous trouverez d'autres
plateaux à partir de la
page 422



Plateau pour établi en hêtre multiplis

- Multiplis, huilé
- Résistant à l'eau
- Étuvage conformément à la norme DIN 68705

Épaisseur du plateau (mm)	40	50
Dimensions en mm (l x p)	Réf. art.	Réf. art.
1250 x 750	03.125.40	03.125.50
1500 x 750	03.15.40	03.15.50
2000 x 750	03.20.40	03.20.50



Plateau pour établi en hêtre

- Lamellé collé de fil
- Abouté
- Plateau lamellé collé avec veinures marquées

Épaisseur du plateau (mm)	40	50
Dimensions en mm (l x p)	Réf. art.	Réf. art.
1250 x 750	03.125.40RB	03.125.50RB
1500 x 750	03.15.40RB	03.15.50RB
2000 x 750	03.20.40RB	03.20.50RB



Plateau MDF avec revêtement HPL de 0,7 mm

- Chant ABS sur 4 faces
- Résistant à la chaleur et à la lumière
- Résistant aux taches, facile à nettoyer et à désinfecter
- Résistant aux solvants et aux produits chimiques en général

Épaisseur du plateau (mm)	40	50
Dimensions en mm (l x p)	Réf. art.	Réf. art.
1250 x 750	H03.125.40	H03.125.50
1500 x 750	H03.15.40	H03.15.50
2000 x 750	H03.20.40	H03.20.50



Plateau noyau aggloméré mélaminé

- Chant ABS sur 4 faces
- Plateau porteur noyau aggloméré mélaminé
- Surface résistante à l'abrasion et facile d'entretien

Épaisseur du plateau (mm)	40	50
Dimensions en mm (l x p)	Réf. art.	Réf. art.
1250 x 750	07.M12575.40	07.M12575.50
1500 x 750	07.M1575.40	07.M1575.50
2000 x 750	07.M2075.40	07.M2075.50



Plateau MDF avec revêtement linoléum de 2,5 mm

- Chant ABS sur 4 faces
- Antistatique
- Résistant aux rayures
- Composé de matières premières entièrement naturelles. Le linoléum est ainsi très respectueux de l'environnement lors de sa fabrication, son utilisation et son élimination
- Domaines d'application : travaux techniques, électriques et chimiques

Épaisseur du plateau (mm)	40	50
Dimensions en mm (l x p)	Réf. art.	Réf. art.
1250 x 750	L03.125.40	L03.125.50
1500 x 750	L03.15.40	L03.15.50
2000 x 750	L03.20.40	L03.20.50



Plateau MDF avec revêtement Trovidur de 2,5 mm

- Chant ABS sur 4 faces
- Surface peu inflammable
- Très bonnes propriétés d'isolation électrique
- Grande résistance aux acides, solutions alcalines et salines
- Domaines d'application : construction de réservoirs et installations chimiques, industrie électrique, secteur du bâtiment

Épaisseur du plateau (mm)	40	50
Dimensions en mm (l x p)	Réf. art.	Réf. art.
1250 x 750	T03.125.40	T03.125.50
1500 x 750	T03.15.40	T03.15.50
2000 x 750	T03.20.40	T03.20.50

Ergonomie du poste de travail

Un poste de travail qui s'adapte individuellement à la taille des opérateurs. Conditions de travail optimales en position assise et debout. Plateaux en hêtre multiplis 40 mm.



Vous trouverez d'autres accessoires à partir de la page 398



Table pour charges lourdes powerline C avec potence

- Table pour charges lourdes avec réglage électrique
- 1 x structure de potence
- 1 x bras articulé avec panneau perforé et panneau à fentes
- 1 x bras articulé avec tablette et caoutchouc cannelé
- 1 x lampe halogène
- 2 x prises Schuko
- 1 x raccord à air comprimé 1/4"

Réf. art.	Dimensions en mm (l x p x h)
CF.125.75-2	1250 x 750 x 745 – 1195
CF.150.75-2	1500 x 750 x 745 – 1195
CF.200.75-2	2000 x 750 x 745 – 1195

Table pour charges lourdes powerline C avec équipement supérieur

- 2 x montants perforés
- 1 x rampe d'énergie avec 3 prises Schuko et interrupteur
- 1 x panneau perforé
- 1 x panneau magnétique
- 1 x étagère profondeur 320 mm
- 1 x châssis supérieur
- 1 x rail
- 1 x lampe LED 28,9W, 1290 lx

Réf. art.	Dimensions en mm (l x p x h)
CF.125.75-1	1250 x 750 x 745 – 1195
CF.150.75-1	1500 x 750 x 745 – 1195
CF.200.75-1*	2000 x 750 x 745 – 1195

Livraison sans crochets, ni bacs, ni éléments décoratifs

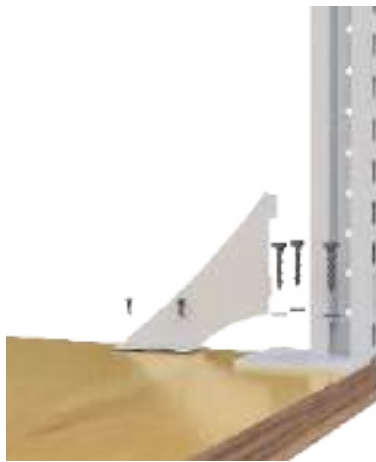

- Largeur de la table : 2000 mm
- Largeur de la structure milieu-milieu 2 x 950 mm
- 2 montants à gauche
- 1 montant à droite

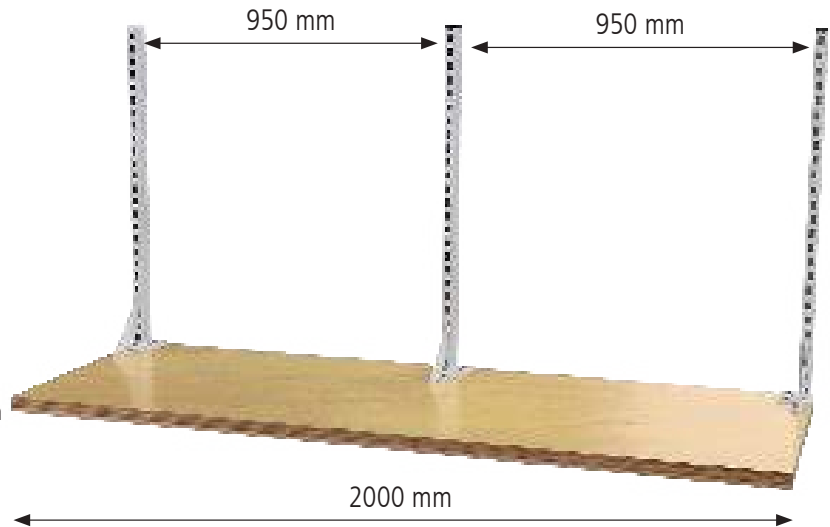

*3 montants sont nécessaires pour une table de 2000 mm de longueur.
Le nombre des panneaux perforés et magnétiques ainsi que des étagères est doublé.



Fixation pour la potence

- Fixation pour Powerline à titre d'exemple
- Vissée sur le plateau (40 mm)

Réf. art.

07.40.016



Rallonge multiprise simple

- Avec 4 prises
- Fixation par ex. sous le plan de travail

Réf. art.	Désignation
07.40.03	840 x 110 x 45 Rallonge multiprise
07.40.04	Raccord à air comprimé 1/4"

powerline 4



powerline 4 - Le plus fort

Grâce au réglage en hauteur électrique, la table **powerline** monte ou descend pratiquement sans bruit entre 705 et 1155 mm pour atteindre la hauteur de travail souhaitée. La vitesse de levage est de 9 mm/s sans charge. La table powerline apporte ainsi une souplesse d'adaptation du poste de travail qui peut passer en position assise ou debout en un rien de temps. La variante à 4 pieds supporte jusqu'à pas moins de 900 kg.

- Pieds avec correction de niveau
- **Entraînement** : Entraînement interne à courant continu avec interrupteurs de fin de course intégrés et deux capteurs à effet Hall synchrones
- **Raccord** : 230 V | **Moteur d'entraînement** : 24 V

**Vue d'ensemble des caractéristiques**

Possibilité de compléter l'équipement	Équipement supérieur ou potence et accessoires en option comme l'interrupteur à pied
Énergie	Alimentation directe en éclairage, énergie, air comprimé
Largeurs de châssis	1500, 2000 mm
Profondeur de châssis	900 mm
Vitesse de levage	9 mm/s sans charge
Hauteur de travail sans plateau	705 – 1155 mm Élévation : 450 mm
Réglage en hauteur	Réglage électrique
Modèle de châssis	A 4 pieds
Capacité de charge	900 kg en cas de répartition uniforme

MODÈLE DE CHÂSSIS :**RÉGLAGE EN HAUTEUR :**

Réglage électrique



Châssis powerline 4

- Équipé en série d'un commutateur manuel pour le réglage en hauteur
- Colonnes de levage en aluminium
- Cadres et pieds constitués de tubes rectangulaires et tôle épaisse de 5 mm

Réf. art.	Dimensions en mm (l x p x h)
4F.150.75	1500 x 750 x 705 – 1155
4F.150.90	1500 x 900 x 705 – 1155
4F.200.75	2000 x 750 x 705 – 1155
4F.200.90	2000 x 900 x 705 – 1155



Table de base powerline 4

- Plateau en hêtre multiplis 40 mm
- Équipé en série d'un commutateur manuel pour le réglage en hauteur
- Colonnes de levage en aluminium
- Cadres et pieds constitués de tubes rectangulaires et tôle épaisse de 5 mm

Réf. art.	Dimensions en mm (l x p x h)
4F.150.75BM	1500 x 750 x 745 – 1195
4F.150.90BM	1500 x 900 x 745 – 1195
4F.200.75BM	2000 x 750 x 745 – 1195
4F.200.90BM	2000 x 900 x 745 – 1195

Vous trouverez d'autres
plateaux à partir de la
page 422



Plateau pour établi en hêtre multiplis

- Multiplis, huilé
- Résistant à l'eau
- Étuvage conformément à la norme DIN 68705

Épaisseur du plateau (mm)	40	50
Dimensions en mm (l x p)	Réf. art.	Réf. art.
1500 x 750	03.15.40	03.15.50
1500 x 900	03.1590.40	03.1590.50
2000 x 750	03.20.40	03.20.50
2000 x 900	03.2090.40	03.2090.50



Plateau noyau aggloméré mélaminé

- Chant ABS sur 4 faces
- Plateau porteur noyau aggloméré mélaminé
- Surface résistante à l'abrasion et facile d'entretien

Épaisseur du plateau (mm)	40	50
Dimensions en mm (l x p)	Réf. art.	Réf. art.
1500 x 750	07.M1575.40	07.M1575.50
1500 x 900	07.M1590.40	07.M1590.50
2000 x 750	07.M2075.40	07.M2075.50
2000 x 900	07.M2090.40	07.M2090.50



Plateau pour établi en hêtre

- Lamellé collé de fil
- Abouté
- Plateau lamellé collé avec veinures marquées

Épaisseur du plateau (mm)	40	50
Dimensions en mm (l x p)	Réf. art.	Réf. art.
1500 x 750	03.15.40RB	03.15.50RB
1500 x 900	03.1590.40RB	03.1590.50RB
2000 x 750	03.20.40RB	03.20.50RB
2000 x 900	03.2090.40RB	03.2090.50RB

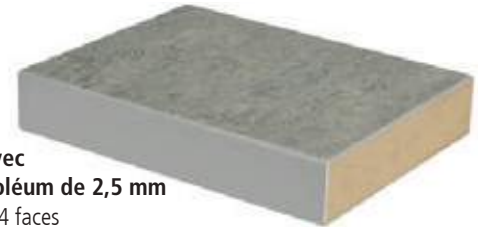

Plateau MDF avec revêtement linoléum de 2,5 mm

- Chant ABS sur 4 faces
- Antistatique
- Résistant aux rayures
- Composé de matières premières entièrement naturelles. Le linoléum est ainsi très respectueux de l'environnement lors de sa fabrication, son utilisation et son élimination
- Domaines d'application : travaux techniques, électriques et chimiques

Épaisseur du plateau (mm)	40	50
Dimensions en mm (l x p)	Réf. art.	Réf. art.
1500 x 750	L03.15.40	L03.15.50
1500 x 900	L03.1590.40	L03.1590.50
2000 x 750	L03.20.40	L03.20.50
2000 x 900	L03.2090.40	L03.2090.50



Plateau MDF avec revêtement HPL de 0,7 mm

- Chant ABS sur 4 faces
- Résistant à la chaleur et à la lumière
- Résistant aux taches, facile à nettoyer et à désinfecter
- Résistant aux solvants et aux produits chimiques en général

Épaisseur du plateau (mm)	40	50
Dimensions en mm (l x p)	Réf. art.	Réf. art.
1500 x 750	H03.15.40	H03.15.50
1500 x 900	H03.1590.40	H03.1590.50
2000 x 750	H03.20.40	H03.20.50
2000 x 900	H03.2090.40	H03.2090.50



Plateau MDF avec revêtement Trovidur de 2,5 mm

- Chant ABS sur 4 faces
- Surface peu inflammable
- Très bonnes propriétés d'isolation électrique
- Grande résistance aux acides, solutions alcalines et salines
- Domaines d'application : construction de réservoirs et installations chimiques, industrie électrique, secteur du bâtiment

Épaisseur du plateau (mm)	40 mm	50
Dimensions en mm (l x p)	Réf. art.	Réf. art.
1500 x 750	T03.15.40	T03.15.50
1500 x 900	T03.1590.40	T03.1590.50
2000 x 750	T03.20.40	T03.20.50
2000 x 900	T03.2090.40	T03.2090.50

powerline 4 - Systèmes de postes de travail

Combinaisons issues de la pratique

Ergonomie du poste de travail

Un poste de travail qui s'adapte individuellement à la taille de vos collaborateurs. Conditions de travail optimales en position assise et debout. Plateau en hêtre multiplis 40 mm.



*3 montants sont nécessaires pour une table de 2000 mm de longueur. Le nombre des panneaux perforés et magnétiques ainsi que des étagères est doublé.

Vous trouverez d'autres accessoires à partir de la page 298



Powerline 4 avec équipement supérieur

- 2 x montants perforés
- 1 x rampe d'énergie avec 3 prises Schuko et interrupteur
- 1 x panneau perforé
- 1 x panneau magnétique
- 1 x étagère profondeur 320 mm
- 1 x châssis supérieur
- 1 x rail
- 1 x lampe LED 28,9W, 1290 lx

Réf. art.	Dimensions en mm (l x p x h)
4F.150.75-1	1500 x 750 x 745 – 1195
4F.150.90-1	1500 x 900 x 745 – 1195
4F.200.75-1*	2000 x 750 x 745 – 1195
4F.200.90-1*	2000 x 900 x 745 – 1195

Powerline 4 avec équipement supérieur

- 2 x montants perforés
- 1 x rampe d'énergie avec 3 prises Schuko et interrupteur
- 2 x raccords à air comprimé 1/4"
- 1 x étagère profondeur 220 mm
- 1 x panneau perforé
- 1 x panneau magnétique
- 1 x bras articulé avec plateau
- 1 x châssis supérieur
- 1 x rail
- 1 x lampe LED 28,9W, 1290 lx

Réf. art.	Dimensions en mm (l x p x h)
4F.150.75-2	1500 x 750 x 745 – 1195
4F.150.90-2	1500 x 900 x 745 – 1195
4F.200.75-2*	2000 x 750 x 745 – 1195
4F.200.90-2*	2000 x 900 x 745 – 1195

Livraison sans crochets, ni bacs, ni éléments décoratifs



*3 montants sont nécessaires pour une table de 2000 mm de longueur. Le nombre des panneaux perforés et magnétiques ainsi que des étagères est doublé.

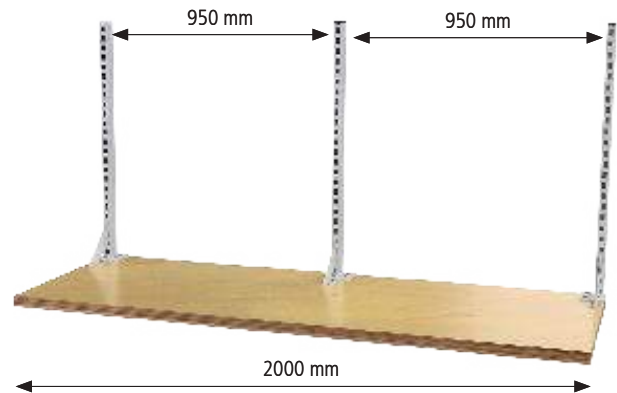

Powerline 4 avec équipement supérieur

- 2 x montants perforés
- 1 x rampe d'énergie avec 3 prises Schuko et interrupteur
- 3 x étagères profondeur 220 mm
- 1 x étagère profondeur 320 mm
- 1 x châssis supérieur
- 1 x rail
- 1 x lampe LED 28,9W, 1290 lx

Réf. art.	Dimensions en mm (l x p x h)
4F.150.75-3	1500 x 750 x 745 – 1195
4F.150.90-3	1500 x 900 x 745 – 1195
4F.200.75-3*	2000 x 750 x 745 – 1195
4F.200.90-3*	2000 x 900 x 745 – 1195



Powerline 4 avec équipement supérieur

- 2 x montants perforés
- 1 x rampe d'énergie avec 3 prises Schuko et interrupteur
- 1 x panneau perforé
- 1 x panneau magnétique
- 2 x étagères profondeur 320 mm
- 1 x châssis supérieur
- 2 x rails
- 1 x lampe LED 28,9W, 1290 lx
- 1 x dérouleur

Réf. art.	Dimensions en mm (l x p x h)
4F.150.75-4	1500 x 750 x 745 – 1195
4F.150.90-4	1500 x 900 x 745 – 1195
4F.200.75-4*	2000 x 750 x 745 – 1195
4F.200.90-4*	2000 x 900 x 745 – 1195

Livraison sans crochets, ni bacs, ni éléments décoratifs



Table pour charges lourdes hydline

Réf. art.	Dimensions en mm (l x p x h)	Description
03.15.40.07	1500 x 750 x 700 – 1100	Kit complet, comme illustré, toutefois sans éléments décoratifs, équilibreur à ressort, bacs et outils, sans dispositif d'éclairage
03.15.40HVS	1500 x 750 x 700 – 1100	Table pour charges lourdes hydline avec réglage en hauteur électrique
07.40.016		Fixations pour la potence, vissée sur le plateau (40 mm)
07.40.06		Structure de potence avec 2 prises Schuko et 1 lampe halogène 35 W
07.40.07		Supplément pour le distributeur d'air comprimé 1/4"
07.98.10	655 x 45 x 500	Bras articulé avec panneau perforé et à fentes
07.00.30	740 x 410 x 430	Repose-pied avec réglage personnalisé en hauteur et inclinaison
05.96.09	520-710	Siège assis-debout, PU bleu, grande assise en PU, bleue, 370 mm de large Réglage de l'inclinaison de l'assise, de 7,5° vers l'avant ou l'arrière, réglage de l'inclinaison de l'assise à l'aide d'un ressort pneumatique, piètement stable en plastique, Ø 630 mm
04.10.05V-1	555 x 736 x 1005	Armoire mobile à tiroirs, 2 tiroirs de 100 mm, 2 tiroirs de 150 mm, 1 tiroir de 200 mm, tiroirs à extension complète 100 %, capacité de charge de 100 kg, verrouillage central avec butée d'arrêt simple, sécurité double des tiroirs grâce au système de verrouillage simple, 2 roulettes mobiles avec freins, 2 roulettes fixes Ø 125 mm, plateau en hêtre multiplis 25 mm

Hydline - Le plus rapide parmi les plus forts

La table pour charges lourdes **hydline** se déplace à 15 mm/s pour atteindre la hauteur de travail que vous souhaitez. Cette table est non seulement rapide, mais également forte.

La table hydline supporte jusqu'à 600 kg.

Grâce à l'entraînement hydraulique, elle a une longue durée de vie et vous reste fidèle longtemps.

- Réglage en hauteur en continu par l'entraînement
- Grande puissance et couple très élevé
- Protection contre les surcharges agissant en toute sécurité et rapidement grâce à un limiteur de pression
- Grande densité de puissance par rapport à des moteurs électriques
- Réalisation d'éléments de commande linéaires exécutés en parallèle
- Grande durée de vie grâce à l'entraînement hydraulique
- Grande précision de réglage
- Mouvement uniforme

**Vue d'ensemble des caractéristiques**

Possibilité de compléter l'équipement	Équipement supérieur ou potence et accessoires en option comme l'interrupteur à pied
Énergie	Alimentation directe en éclairage, énergie, air comprimé
Largeurs de châssis	1500, 2000 mm
Profondeur de châssis	750 mm
Vitesse de levage	15 mm/s sans charge
Hauteur de travail sans plateau	705 – 1155 mm Élévation : 450 mm
Réglage en hauteur	2 types différents : Réglage par manivelle, réglage électrique
Modèle de châssis	A piètement en H
Capacité de charge	350-600 kg en cas de répartition uniforme, selon le réglage

hL
EH

MODÈLE DE CHÂSSIS :**RÉGLAGE EN HAUTEUR :**

1 hL kg 350



Réglage par manivelle

2 hL kg 600



réglage électrique



Ergonomie du poste de travail

Un poste de travail qui s'adapte individuellement à la taille de vos collaborateurs. Conditions de travail optimales en position assise et debout. Plateau en hêtre multiplis 40 mm.



Équipement supérieur

- 2 x montants perforés
- 1 x châssis supérieur
- 1 x rail
- 1 x lampe LED 28,9W, 1290 lx
- 1 x rampe d'énergie avec 3 prises Schuko et interrupteur
- 2 x raccords à air comprimé 1/4"
- 1 x panneau perforé
- 1 x panneau magnétique
- 1 x étagère profondeur 320 mm

Réf. art.	Dimensions en mm (l x p x h)	Description
03.900.15.20	1500 x 750 x 1250	Structure multiparois
03.15.40HV	1500 x 750 x 700 – 1100	Table pour charges lourdes hydline avec réglage par manivelle, capacité de charge 350 kg
03.15.40HVS	1500 x 750 x 700 – 1100	Table pour charges lourdes hydline ajustable en hauteur avec commande électrique, capacité de charge 600 kg

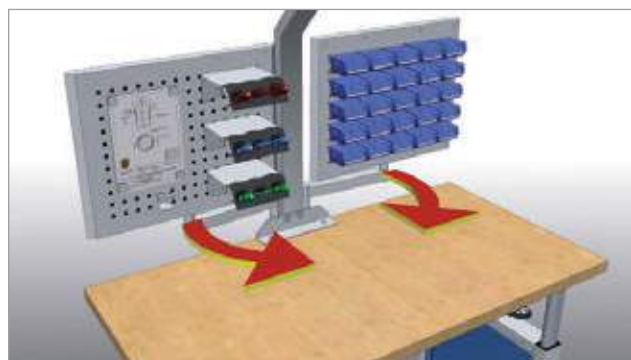

Les bras articulés mobiles permettent d'agencer librement les espaces de préhension

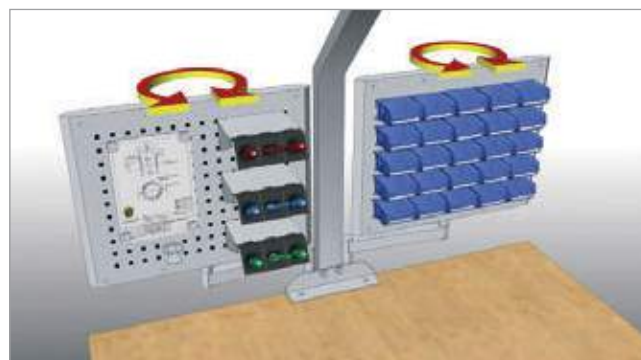

Les inserts des bras articulés pivotant à 360° et fixés directement sur la potence offrent une grande souplesse pendant l'exécution du travail.

Vous trouverez les équipements supérieur à partir de la page 265

Nouveauté

Ancrage

- Pour fixer la table au sol
- 4 pièces

Art.-Nr.
03.00.34



Table pour charges lourdes hydline

- Réglage par manivelle
- Capacité de charge maxi. 350 kg

Réf. art.	Dimensions en mm (l x p x h)	Plateau de table	Épaisseur en mm
03.15.40HV	1500 x 750 x 700 – 1100	Multiplis	40
03.15.50HV	1500 x 750 x 700 – 1100	Multiplis	50
H03.15.40HV	1500 x 750 x 700 – 1100	MDF – HPL	40
H03.15.50HV	1500 x 750 x 700 – 1100	MDF – HPL	50
03.20.40HV	2000 x 750 x 700 – 1100	Multiplis	40
03.20.50HV	2000 x 750 x 700 – 1100	Multiplis	50
H03.20.40HV	2000 x 750 x 700 – 1100	MDF – HPL	40
H03.20.50HV	2000 x 750 x 700 – 1100	MDF – HPL	50



Table pour charges lourdes hydline

- Hydraulique, ajustable en hauteur avec commande électrique
- Capacité de charge maxi. 600 kg

Réf. art.	Dimensions en mm (l x p x h)	Plateau de table	Épaisseur en mm
03.15.40HVS	1500 x 750 x 700 – 1100	Multiplis	40
03.15.50HVS	1500 x 750 x 700 – 1100	Multiplis	50
H03.15.40HVS	1500 x 750 x 700 – 1100	MDF – HPL	40
H03.15.50HVS	1500 x 750 x 700 – 1100	MDF – HPL	50
03.20.40HVS	2000 x 750 x 700 – 1100	Multiplis	40
03.20.50HVS	2000 x 750 x 700 – 1100	Multiplis	50
H03.20.40HVS	2000 x 750 x 700 – 1100	MDF – HPL	40
H03.20.50HVS	2000 x 750 x 700 – 1100	MDF – HPL	50



Réglage flexible des lumières du système, qui sont fixées directement sur le trépied.



Des prises, raccords à air comprimé et une lampe halogène sont intégrés dans la potence. Cela économise la place que nécessiterait une rampe d'énergie supplémentaire.



Vous trouverez d'autres accessoires à partir de la page 284



Fixation pour la potence

- Vissée sur le plateau (40 mm)

Réf. art.
07.40.016



Potence

- Pour structures avec 2 prises Schuko et 1 lampe halogène 35 W

Réf. art.	Modèle
07.40.06	Standard
07.40.07	Supplément pour le distributeur d'air comprimé 1/4"



Rallonge multiprise simple

- Avec 4 prises
- Fixation par ex. sous le plan de travail

Réf. art.	Désignation
07.40.03	840 x 110 x 45 Rallonge multiprise
07.40.04	Raccord à air comprimé 1/4"



Veillez noter :

- La potence, ou la fixation pour la potence, est absolument nécessaire pour les bras articulés
- Capacité de charge 30 kg



Bras articulé avec cadre pivotant et panneaux perforés

- Avec panneau perforé des deux côtés

Réf. art.	Dimensions en mm (l x p x h)
07.98.09	680 x 60 x 350



Bras articulé avec panneau perforé et panneau à fentes

- Pour crochets et godets pour petites pièces
- Premier côté avec panneau à fentes | deuxième côté avec panneau perforé

Réf. art.	Dimensions en mm (l x p x h)
07.98.10	655 x 45 x 500



Exemple d'utilisation

Bacs à bec

- 15 pièces

Réf. art.	Dimensions en mm (l x p x h)
07.45.26	—



Bras articulé avec plateau

- Hêtre multiplis 25 mm

Réf. art.	Dimensions en mm (l x p)
07.98.12	600 x 350



Bras articulé avec bac de stockage

Réf. art.	Dimensions en mm (l x p x h)
07.98.04	400 x 300 x 48



Bras articulé avec support de documents A4

- Avec rebord en bas et sur le côté

Réf. art.	Dimensions en mm (l x p x h)
07.98.05	215 x 35 x 330

Vous trouverez
d'autres accessoires à
partir de la page 236



Crochet mobile

Réf. art.	Désignation
03.900.01	—



Équilibreur à ressort

- Pour tous les types de dispositifs et outils portatifs
- Extension de 1600 mm

Réf. art.	Charge en kg
03.900.44	0,4 – 1,0
03.900.45	1,0 – 2,0
03.900.46	2,0 – 3,0



Ressort avec tuyau

- Pression maxi. 8 bar
- Flux de lumière 370 l/min
- Tous les deux côtés R 1/4"
- Extension de 1400 mm

Réf. art.	Charge en kg
03.900.60	0,4 – 0,8
03.900.61	0,8 – 1,5
03.900.62	1,2 – 2,5



Support pour sacs

- Pour un montage sur le plateau

Réf. art.	Dimensions en mm (l x p x h)
03.900.41	40 x 30 x 70



Support pour bouteille

- Pour le montage sur le panneau perforé ou le plateau

Réf. art.	Dimensions en mm
03.900.43	Ø 90 x 70



Support de rouleaux

- Pour le montage sur le panneau perforé ou le plateau

Réf. art.	Dimensions en mm (l x p x h)
03.900.42	200 x 95 x 71



Assortiment de crochets, 10 pièces

- 7 porte-outils à extrémité inclinée
- 2 porte-outils doubles
- 1 pince à outils double

Réf. art.
03.87.395 – 10



Porte-outil double avec crochets à extrémité inclinée

- Ø 6 mm

Réf. art.	Dimensions en mm (l)
03.87.322	50
03.87.323	75
03.87.324	150



Boîte de rangement, petite

Réf. art.	Dimensions en mm (l x p x h)
03.87.430	250 x 80 x 35



Autres tables pour charges lourdes

Table pour charges lourdes

- Structure très stable en tubes d'acier, 80 x 80 x 3 mm
- Entièrement soudée
- Capacité de charge totale 2500 kg
- Hauteur de châssis 919 mm

Vous trouverez les
plateau à
partir de la page 422



Châssis pour table charge lourde

- Châssis sans plateau

Réf. art.	Dimensions en mm (l x p x h)
03.10SLT1.6	1000 x 650 x 919
03.15SLT1.6	1500 x 650 x 919
03.20SLT1.6	2000 x 650 x 919



Table charge lourde

- Plateau en hêtre multiplis 50 mm

Réf. art.	Dimensions en mm (l x p x h)
03.10SLT0.6	1000 x 750 x 969
03.15SLT0.6	1500 x 750 x 969
03.20SLT0.6	2000 x 750 x 969

- Structure stable en profilés en U, 75 x 50 x 2 mm
- Soudée et vissée avec des goussets pour la renforcer
- Pour montage, atelier et expédition
- Capacité de charge totale 1000 kg
- Hauteur ajustable de 694 à 1044 mm en pas de 25 mm



Vous trouverez les plateaux à partir de la page 422

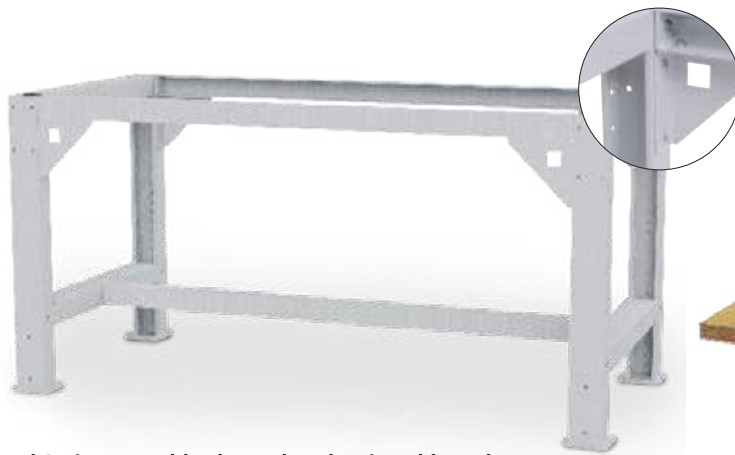

Nouveauté



Châssis pour table charge lourde, ajustable en hauteur

- Châssis sans plateau
- Ajustable en hauteur en pas de 25 mm

Réf. art.	Dimensions en mm (l x p x h)
03.10.001.6	1000 x 650 x 694 – 1044
03.15.001.6	1500 x 650 x 694 – 1044
03.20.001.6	2000 x 650 x 694 – 1044

Plateau bois

- Hêtre multiplis

Réf. art.	Dimensions en mm (l x p x h)
03.10.001FB	900 x 550 x 25
03.15.001FB	1400 x 550 x 25
03.20.001FB	1900 x 550 x 25

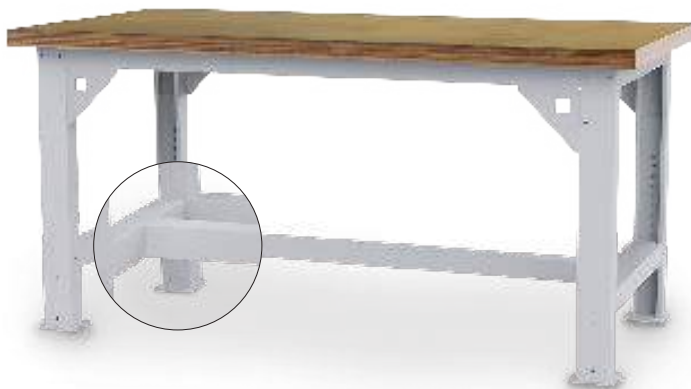

Table charge lourde, ajustable en hauteur

- Plateau en hêtre multiplis 40 mm
- Ajustable en hauteur en pas de 25 mm

Réf. art.	Dimensions en mm (l x p x h)
03.10.000.6	1000 x 750 x 734 – 1084
03.15.000.6	1500 x 750 x 734 – 1084
03.20.000.6	2000 x 750 x 734 – 1084



Complément mobile pour tables charges lourdes ajustables en hauteur

- Possibilité de compléter l'équipement
- Structure stable en profilés en U
- Ajustable en hauteur en pas de 25 mm
- Hauteur totale de la table pour charges lourdes, roulettes incluses: 884 – 1236 mm
- Capacité de charge 450 kg
- 4 roulettes mobiles, Ø 125 mm, avec freins



Réf. art.	Dimensions en mm (l x p x h)
03.90.HVMOB	1000 x 750 x 150

Livré non monté avec notice de montage



Autres systèmes de postes de travail- ils s'attèlent à la tâche



**Nouveauté**

Tables d'emballage

Page 404



Dérouleurs avec dispositif de coupe

Page 418



Balances à poser

Page 419



workalu

Page 420





Systèmes de postes de travail - Tables d'emballage

Tables d'emballage

- Structure solide de la table avec correction de niveau
- Plateau mélaminé, 19 mm
- Charge admissible max. sur les surfaces 100 kg
- Rangements des éléments annexes de la table en tôle d'acier galvanisé
- Dispositif de coupage avec cassettes de rechange
- Lame avec revêtement en titane
- Grande fonctionnalité
- Gamme d'accessoires sélectionnée



Pos.	Réf. art.	Dimensions en mm (l x p x h)	Description
1	03.PT01	2000 x 800 x 850	Table d'emballage 2000, plateau mélaminé, 19 mm, charge admissible max. sur les surfaces 100 kg
2	03.700030	40 x 40 x 1266	Montant de fixation, par paires
3	03.PT06	1430 x 400 x 58	Etagère en tôle d'acier galvanisé, à fixer entre les montants
4	03.700050	1420 x 300 x 400	Rayonnage haut annexe en tôle d'acier galvanisé, avec 8 séparateurs, charge admissible max. sur les surfaces 50 kg
5	03.700140	1425 x 20 x 20	Axe entre les montants, pour installer des rouleaux, capacité de charge max. 20 kg
6	03.700120	513 x 530 x 160	Tiroir en tôle d'acier, verrouillable, capacité de charge 12,5 kg
7	03.PT13	1500 x 175 x 20	Dispositif de coupe annexe, largeur de coupe 1250 mm avec jeu d'essieux
8	03.PT14	600 x 600 x 750	Table d'appoint ; Charge de surface max. 100 kg
9	03.700080	1415 x 300 x 415	Rayonnage à cartons à installer sous la table, avec 8 séparateurs, mobile grâce à 4 roulettes avec freins
10	03.897052	500 x 400	Balance numérique à poser pour pesées non soumises à vérification obligatoire
sans fig.	03.PT02	1600 x 800 x 850	Table d'emballage 1600, plateau mélaminé, 19 mm, charge admissible max. sur les surfaces 100 kg
sans fig.	03.PT05	1435 x 253 x 114	Rangement pour formulaires en tôle d'acier galvanisé
sans fig.	03.PT08	1525 x 650 x 19	Fond intermédiaire en bois, charge admissible max. sur les surfaces 100 kg
sans fig.	03.PT12	200 x 100 x 100	Support Moniteur, VESA 75 / 100 mm
sans fig.	03.PT17	600 x 490 x 675	Bloc tiroirs, avec 4 tiroirs, mobile
sans fig.	03.PT509201	640 x 728 x 120	Tablette pour clavier et souris, avec bras articulé



Poste d'emballage complet largeur 1600 mm

- Rangement pour formulaires, profondeur 230 mm
- Rayonnage à cartons avec 6 étagères
- Table solide avec structure en acier
- Charge admissible sur les surfaces 300 kg
- Plateau gris clair, mélaminé, 30 mm
- Pièces en acier à revêtement par poudre aux coloris gris anthracite RAL 7016 et rouge rubis RAL 3003
- Fond intermédiaire (1145 x 650 x 19 mm)
- tiroir en acier (520 x 500 x 150 mm), capacité de charge 12,5 kg

Réf. art.	Dimensions en mm (l x p x h)
03.PT163001	1600 x 800 x 690 – 960



Poste d'emballage complet largeur 1600 mm

- Rangement pour formulaires, profondeur 230 mm
- Rayonnage à cartons avec 6 étagères
- Table solide avec structure en acier
- Charge admissible sur les surfaces 300 kg
- Plateau gris clair, mélaminé, 30 mm
- Pièces en acier à revêtement par poudre aux coloris gris anthracite RAL 7016 et rouge rubis RAL 3003
- Dispositif de coupe au coloris gris argent RAL 9007 avec cassettes à lames pour papier et films, largeur de coupe 100 cm, jeu d'essieux avec cônes

Réf. art.	Dimensions en mm (l x p x h)
03.PT163002	1600 x 800 x 690 – 960



Tables d'emballage



Réglage par manivelle



Réglage en hauteur électrique



Table d'emballage et de travail 1600/2000

- Structure solide en acier, traverses et pieds en tubes de section carrée
- Escamotable pour le transport, réglable en hauteur en série de 690 à 960 mm, plateau mélaminé, 30 mm
- Charge admissible max. sur les surfaces 300 kg
- Pièces en acier à revêtement par poudre aux coloris gris anthracite RAL 7016 et rouge rubis RAL 3003
- Autres modèles avec balance et interface informatique sont disponibles

Pos.	Réf. art.	Dimensions en mm (l x p x h)	Modèle
1	03.PT163000	1600 x 800 x 690-960	Réglage serre-fils
	03.PT203000	2000 x 920 x 690-960	Réglage serre-fils
	03.PT163500	1600 x 800 x 710-960	Réglage par manivelle
	03.PT203500	2000 x 920 x 710-960	Réglage par manivelle
	03.PT163800	1600 x 800 x 710-960	Réglage électrique
	03.PT203800	2000 x 920 x 710-960	Réglage électrique

Accessoires pour largeur de table 1600 mm

Pos.	Réf. art.	Dimensions en mm (l x p x h)	Description
2	03.PT166000	1600 x 40 x 40	Bord du panneau arrière en tubes de section carrée, 40 x 40 mm
4	03.PT1653	1015 x 600 x 400	Rayonnage haut annexe, séparateurs : 3 petits étriers, 3 grands étriers, fixation par serrage flexible, charge admissible max. sur les surfaces 50 kg
	03.PT1653D	1015 x 600 x 400	Rayonnage haut annexe sans séparateurs entre autres pour le montage de la tablette coulissante pour imprimante, fixation par serrage flexible, charge admissible max. sur les surfaces 50 kg
5	03.PT207004	661 x 51 x 54	Dispositif d'éclairage du poste de travail, DEL avec régulation de luminosité, pivotant, 21 W, 903 LUX
	03.PT207002	1145 x 515 x 40	Support pour fixation de la lampe du poste de travail, à monter sous le rayonnage haut annexe
6	03.PT160900	1135 x 650 x 19	Fond intermédiaire, charge admissible max. sur les surfaces 50 kg
7	03.PT704700	1045 x 450 x 60	Etagère inclinée en tôle d'acier, fixation par serrage flexible, inclinaison réglable en continu, avec bord antidérapant, charge admissible max. sur les surfaces 50 kg
9	03.PT704740	1046 x 400	Etagère en panneau bois mélaminé de 30 mm, fixation par serrage flexible, Charge admissible max. sur les surfaces 50 kg

Accessoires pour largeur de table 2000 mm

Pos.	Réf. art.	Dimensions en mm (l x p x h)	Description
2	03.PT206000	2000 x 40 x 40	Bord du panneau arrière en tubes de section carrée, 40 x 40 mm
4	03.PT2053	1600 x 600 x 400	Rayonnage haut annexe, séparateurs : 5 petits étriers, 4 grands étriers, fixation par serrage flexible, charge admissible max. sur les surfaces 50 kg
	03.PT2053D	1600 x 600 x 400	Rayonnage haut annexe sans séparateurs entre autres pour le montage de la tablette coulissante pour imprimante, fixation par serrage flexible, charge admissible max. sur les surfaces 50 kg
5	03.PT207003	976 x 51 x 54	Dispositif d'éclairage du poste de travail, DEL avec régulation de luminosité, pivotant, 32 W, 1409 LUX
	03.PT207001	1730 x 515 x 40	Support pour fixation de la lampe du poste de travail, à monter sous le rayonnage haut annexe
6	03.PT200900	1720 x 770 x 19	Fond intermédiaire, charge admissible max. sur les surfaces 50 kg
7	03.PT704800	1630 x 450 x 60	Etagère inclinée en tôle d'acier, fixation par serrage flexible, inclinaison réglable en continu, avec bord antidérapant, charge admissible max. sur les surfaces 50 kg
9	03.PT704750	1600 x 400	Etagère en panneau bois mélaminé de 30 mm, fixation par serrage flexible, Charge admissible max. sur les surfaces 50 kg

Les montants de fixation ou le châssis de rallonge sont la base pour tous les accessoires au-dessus de la table.
Veuillez noter les accessoires correspondants pour les largeurs de table de 1600 et 2000 mm.



Accessoires pour les largeurs de table 1600 et 2000 mm

Pos.	Réf. art.	Dimensions en mm (l x p x h)	Description
3	03.PT2062	1170	Montants de fixation, modèle court, hauteur au-dessus de la table 485 mm avec fixation par vis sur les pieds de la table, UC = 2 pièces, pour tables 03.PT163000 et 03.PT203000
3	03.PT2064	1770	Montants de fixation, modèle long, hauteur au-dessus de la table 1085 mm avec fixation par vis sur les pieds de la table, UC = 2 pièces, pour tables 03.PT163000 et 03.PT203000
3	03.PT2065	1170	Montants de fixation, modèle court, hauteur au-dessus de la table 485 mm avec fixation par vis sur les pieds de la table, UC = 2 pièces, pour tables 03.PT16350, 03.PT203500, 03.PT163800 et 03.PT203800
3	03.PT2066	1770	Montants de fixation, modèle long, hauteur au-dessus de la table 1085 mm avec fixation par vis sur les pieds de la table, UC = 2 pièces, pour tables 03.PT16350, 03.PT203500, 03.PT163800 et 03.PT203800
8	03.PT2082	440 x 520 x 90	Tablette universelle pour écran, dévidoir de ruban adhésif etc, montage par serrage sur les montants, charge admissible max. sur les surfaces 25 kg
10	03.PT205350	375 x 658 x 100	Tablette coulissante pour imprimante à monter sur le rayonnage haut annexe
11	03.PT200600	520 x 500 x 150	Tiroir en acier fermant à clé, utilisable à droite et/ou à gauche sous la table, glissière en plastique, avec protection contre le glissement, capacité de charge 35 kg, dimensions intérieures: 460 x 495 x 120
12	03.PT228100	100 – 242 x 150 x 320 – 545	Support pour PC à monter sous la table d'emballage, avec vis de fixation et gabarits de perçage
	03.PT228101	130 x 240 x 120	Fixation pour support PC
13	03.PT509001	51 x 51 x 445	Montant avec étaux pour fixer un bras articulé TFT et une tablette pour clavier, profilé en aluminium avec fixation par serrage, plage de serrage (mm) 14-40
	03.PT509002	51 x 51 x 445	Montant avec étaux pour fixer un bras articulé TFT et une tablette pour clavier, profilé en aluminium avec fixation par serrage, plage de serrage (mm) 5-65
	03.PT509006	51 x 51 x 845	Montant avec étaux pour fixer un bras articulé TFT et une tablette pour clavier, profilé en aluminium avec fixation par serrage, plage de serrage (mm) 5-65
14	03.PT509201	640 x 728 x 120	Tablette pour clavier et souris avec bras articulé pour fixation flexible sur le montant ou l'adaptateur, surface de travail : 640 x 172 mm, capacité de charge 10 kg
15	03.PT20	535 x 600 x 785	Bloc armoire avec 1 porte, 1 tiroir
16	03.509204	47 x 67 x 200	Adaptateur pour bras articulé et chariot de support



Systemes de postes de travail - Tables d'emballage

Tables d'emballage Basique

- Châssis stable en tube d'acier carré 40 x 40 mm
- Plaque de renfort en haut à l'arrière pour la stabilisation
- Plateaux :
Hêtre multiplis multicouches huilé, ou plateau MDF avec revêtement HPL 0,7 mm, 4 côtés, chants ABS 40 mm
- Mise à niveau de l'établi sur des sols irréguliers
- Capacité de charge 300 kg
- Livré monté



Nouveauté



Table de base profondeur 750 mm

Réf. art.	Dimensions en mm (l x p x h)	Plateaux
PT1575BU	1500 x 750 x 859	Hêtre multiplis
PT2075BU	2000 x 750 x 859	Hêtre multiplis
PT1575HPL	1500 x 750 x 859	Plateau MDF avec HPL
PT2075HPL	2000 x 750 x 859	Plateau MDF avec HPL

Table de base profondeur 900 mm

Réf. art.	Dimensions en mm (l x p x h)	Plateaux
PT1590BU	1500 x 900 x 859	Hêtre multiplis
PT2090BU	2000 x 900 x 859	Hêtre multiplis
PT1590HPL	1500 x 900 x 859	Plateau MDF avec HPL
PT2090HPL	2000 x 900 x 859	Plateau MDF avec HPL

Réglage de la hauteur

- Réglage de la hauteur en pas de 25 mm
- Complet pour 4 pieds

Réf. art.	Version
03.15.95	Réglage en hauteur de 200 mm
03.15.96	Réglage en hauteur de 300 mm



- Châssis en tube d'acier 45 x 45 mm
- Socle en profilés aluminium 40 x 40 mm
- Plateaux :
Hêtre multiplis multicouches huilé, ou plateau MDF avec revêtement HPL 0,7 mm, 4 côtés, chants ABS 40 mm
- Vitesse de levage 12 mm/s
- 4 types de réglage en hauteur différents :
- Réglage serre-fils capacité de charge de 200 kg
- Réglage par manivelle capacité de charge de 200 kg
- Réglage électrique 1 moteur capacité de charge 180 kg
- Réglage électrique 2 moteurs capacité de charge 300 kg
- Livraison non monté

Nouveauté

**Table de base profondeur 750 mm**

- Dimensions en mm (L x P x H): 1500 x 750 x 710-1055 mm

Réf. art.	Type de réglage	Plateaux
PT4150KL75B	Réglage serre-fils	Hêtre multiplis
PT4150KU75B	Réglage manivelle	Hêtre multiplis
PT4150E175B	Réglage 1 moteur	Hêtre multiplis
PT4150E275B	Réglage 2 moteurs	Hêtre multiplis
PT4150KL75H	Réglage serre-fils	Plateau MDF avec HPL
PT4150KU75H	Réglage manivelle	Plateau MDF avec HPL
PT4150E175H	Réglage 1 moteur	Plateau MDF avec HPL
PT4150E275H	Réglage 2 moteurs	Plateau MDF avec HPL

Table de base profondeur 900 mm

- Dimensions en mm (L x P x H): 1500 x 900 x 710-1055 mm

Réf. art.	Type de réglage	Plateaux
PT4150KL90H	Réglage serre-fils	Plateau MDF avec HPL
PT4150KU90H	Réglage manivelle	Plateau MDF avec HPL
PT4150E190H	Réglage 1 moteur	Plateau MDF avec HPL
PT4150E290H	Réglage 2 moteurs	Plateau MDF avec HPL
PT4150KL90B	Réglage serre-fils	Hêtre multiplis
PT4150KU90B	Réglage manivelle	Hêtre multiplis
PT4150E190B	Réglage 1 moteur	Hêtre multiplis
PT4150E290B	Réglage 2 moteurs	Hêtre multiplis

Table de base profondeur 750 mm

- Dimensions en mm (L x P x H): 2000 x 750 x 710-1055 mm

Réf. art.	Type de réglage	Plateaux
PT4200KL75B	Réglage serre-fils	Hêtre multiplis
PT4200KU75B	Réglage manivelle	Hêtre multiplis
PT4200E175B	Réglage 1 moteur	Hêtre multiplis
PT4200E275B	Réglage 2 moteurs	Hêtre multiplis
PT4200KL75H	Réglage serre-fils	Plateau MDF avec HPL
PT4200KU75H	Réglage manivelle	Plateau MDF avec HPL
PT4200E175H	Réglage 1 moteur	Plateau MDF avec HPL
PT4200E275H	Réglage 2 moteurs	Plateau MDF avec HPL

Table de base profondeur 900 mm

- Dimensions en mm (L x P x H): 2000 x 900 x 710-1055 mm

Réf. art.	Type de réglage	Plateaux
PT4200KL90H	Réglage serre-fils	Plateau MDF avec HPL
PT4200KU90H	Réglage manivelle	Plateau MDF avec HPL
PT4200E190H	Réglage 1 moteur	Plateau MDF avec HPL
PT4200E290H	Réglage 2 moteurs	Plateau MDF avec HPL
PT4200KL90B	Réglage serre-fils	Hêtre multiplis
PT4200KU90B	Réglage manivelle	Hêtre multiplis
PT4200E190B	Réglage 1 moteur	Hêtre multiplis
PT4200E290B	Réglage 2 moteurs	Hêtre multiplis



Table d'emballage Basic, largeur 2000 mm

POS	Réf. art.	Dimensions en mm (l x p x h)	Description
1	PT2075BU	2000 x 750 x 859	Table d'emballage profondeur 750 mm, plateau hêtre multiplis 40 mm
2	03.935.125.240	H 1250	Montant perforé 30 x 60 mm, gauche
	03.935.125.140	H 1250	Montant perforé 30 x 60 mm, droit
3	03.935.TR10L	1000	Traverse pour fixation d'un support écran, gauche, 1000 mm
4	03MONHAL	125 x 125 x 121	Support moniteur, à fixer sur la traverse
5	03.910.320	1000 x 320 x 20	Etagère inclinable 0,10 et 20°
6	03.910.220	1000 x 220 x 20	Etagère inclinable 0,10 et 20°
7	PT10ROHAMW	1000 x 32	Porte-rouleau avec axe pour équipement supérieur, sans rouleau de papier
8	PTTAAUFB320	598 x 300 x 95	Clavier coulissant sous étagère, pour étagère de profondeur 320 mm
9	07.89.06	250 x 550 x 500	Support PC H, pour fixation sous le plan de travail, largeur réglable
10	PTFBXXXXMML50	900 x 650 x 100/515	Chariot pour cartons avec étrier de maintien, 4 roulettes pivotantes avec frein Ø 50 mm, capacité de charge 120 kg, peut être installé ultérieurement

Montant perforé 30 x 60 mm

- Renforcé par un tube profilé en U
- Pour des épaisseurs de panneau inférieures sur demande
- Pour une installation sur des plateaux de 2000 mm
- 3 montants perforés sont nécessaires
- Le montant de gauche est également utilisée comme montant du milieu



Réf. art.	Dimensions en mm
03.935.650.240	650 gauche
03.935.650.140	650 droit
03.935.950.240	950 gauche
03.935.950.140	950 droit
03.935.125.240	1250 gauche
03.935.125.140	1250 droit

**Etagère profondeur standard 220 mm**

Réf. art.	Dimensions en mm (l x p x h)	Dimensions utiles en mm (l x p)
03.910.220	1000 x 220 x 20	914 x 218
03.915.220	1500 x 220 x 20	1414 x 218
03.920.220	2000 x 220 x 20	1864 x 218

Etagère profondeur standard 320 mm

Réf. art.	Dimensions en mm (l x p x h)	Dimensions utiles en mm (l x p)
03.910.320	1000 x 320 x 20	914 x 318
03.915.320	1500 x 320 x 20	1414 x 318
03.920.320	2000 x 320 x 20	1864 x 318

Etagère profondeur standard 420 mm

Réf. art.	Dimensions en mm (l x p x h)	Dimensions utiles en mm (l x p)
03.910.420	1000 x 420 x 20	914 x 418
03.915.420	1500 x 420 x 20	1414 x 418
03.920.420	2000 x 420 x 20	1864 x 418

**Clavier coulissant sous étagère**

- Pour étagères de profondeur 320 et 420 mm

Réf. art.	Dimensions en mm (l x p x h)
PTTAAUFB320	598 x 300 x 95

**Porte-rouleau avec axe Ø 32 mm pour équipement supérieur**

Réf. art.	Largeur en mm
PT10ROHAMW	1000
PT15ROHAMW	1500

**Traverse pour porte-écran**

Réf. art.	Version
03.935.TR10L	gauche, 1000 mm
03.935TR100	droit, 1000 mm
03.935TR150	1500 mm
03.935TR200D	2000 mm

**Support de moniteur supplémentaire**

- A fixer à la traverse

Réf. art.	Dimensions en mm (l x p x h)
03MONHAL	125 x 121 x 125



Nouveauté



Table d'emballage Basic, largeur 1500 mm

POS	Réf. art.	Dimensions en mm (l x p x h)	Description
1	PT1575BU	1500 x 750 x 859	Table d'emballage profondeur 750 mm, plateau hêtre multiplis 40 mm
2	03.935.125.240	H 1250	Montant perforé 30 x 60 mm, gauche
	03.935.125.140	H 1250	Montant perforé 30 x 60 mm, droit
3	03.915.320	1500 x 320 x 20	Etagère standard, profondeur 320 mm
4	03.915.420G	1500 x 420	Etagère perforé à fixer entre les montants
5	03.PT2956	H 250 mm	Etriers pour étagère profondeur 420 mm
	03.PT2957	H 450 mm	Etriers pour étagère profondeur 420 mm
6	PT15ETHAMW	1500	Porte-étiquette
7	03.2018-02D	1383 x 735 x 40	Etagère en acier pleine profondeur, y compris deux entretoises supplémentaires

Montant perforé 30 x 60 mm

- Renforcé par un tube profilé en U
- Pour des épaisseurs de panneau inférieures sur demande
- Pour une installation sur des plateaux de 2000 mm
- montants perforés sont nécessaires
- Le montant de gauche est également utilisée comme montant du milieu

Réf. art.	Maße in mm
03.935.650.240	650 gauche
03.935.650.140	650 droit
03.935.950.240	950 gauche
03.935.950.140	950 droit
03.935.125.240	1250 gauche
03.935.125.140	1250 droit

**Etagère perforée à fixer entre les montants**

- Pour l'utilisation d'équerres de fixation
- Réglable en inclinaison et en hauteur
- Inclinaison 0°, 10° et 20°, avec rebord relevé
- Fixations incluses

Réf. art.	Dimensions en mm (l x p)
03.910.420G	1000 x 420
03.915.420G	1500 x 420
03.920.420G	2000 x 420

Réf. art.	Dimensions en mm (l x p)
03.910.620G	1000 x 600
03.915.620G	1500 x 600
03.920.620G	2000 x 600

**Porte-étiquette pour équipement supérieur**

Réf. art.	Largeur en mm
PT10ETHAMW	1000
PT15ETHAMW	1500

**Etagère profondeur standard 220 mm**

Réf. art.	Dimensions en mm (l x p x h)	Dimensions utiles en mm (l x p)
03.910.220	1000 x 220 x 20	914 x 218
03.915.220	1500 x 220 x 20	1414 x 218
03.920.220	2000 x 220 x 20	1864 x 218

Etagère profondeur standard 320 mm

Réf. art.	Dimensions en mm (l x p x h)	Dimensions utiles en mm (l x p)
03.910.320	1000 x 320 x 20	914 x 318
03.915.320	1500 x 320 x 20	1414 x 318
03.920.320	2000 x 320 x 20	1864 x 318

Etagère profondeur standard 420 mm

Réf. art.	Dimensions en mm (l x p x h)	Dimensions utiles en mm (l x p)
03.910.420	1000 x 420 x 20	914 x 418
03.915.420	1500 x 420 x 20	1414 x 418
03.920.420	2000 x 420 x 20	1864 x 418

**Etriers pour étagère profondeur 420 mm**

Réf. art.	Hauteur en mm
03.PT2956	250
03.PT2957	450

Etriers pour étagère profondeur 600 mm

Réf. art.	Hauteur en mm
03.PT2954	250
03.PT2955	450

Porte-scanner

- Liberté de réglage maximale
- Convient aux scanners industriels disponibles dans le commerce
- Ouverture : 90 x 54 mm
- Support de scanner (LxHxP) : 89 x 55 x 125 mm
- Lamelles : 18 pièces, largeur 15 mm
- Boîtier : boîtier en plastique solide, support en acier
- Livraison sans scanner



Réf. art.
PTSCHA100548



Nouveauté



Table d'emballage Basic, largeur 2000 mm

POS	Réf. art.	Dimensions en mm (l x p x h)	Description
1	03.935.950.240	H 950	Montant perforé 30 x 60 mm, gauche
	03.935.950.140	H 950	Montant perforé 30 x 60 mm, droit
2	03.920.320	2000 x 320 x 20	Etagère standard
3	03.920.620G	2000 x 600	Etagère perforé à fixer entre les montants
4	03.PT2956	H 250 mm	Etriers pour étagère profondeur 420 mm
	03.PT2957	H 450 mm	Etriers pour étagère profondeur 420 mm
5	03.983.105	2000 x 20 x 302	Panneau perforé
6	03.PTWAAUSS	2000 x 750 x 40	Plateau avec découpe pour balance, veuillez nous communiquer les dimensions
7	03.PTWAHA		Support en forme de U pour fixation sous le plateau Veuillez indiquer la surface de base et la hauteur nécessaire.



Panneau perforé

- Les panneaux perforés de 2000 mm ne peuvent être utilisés qu'avec des équipements supérieurs sans éclairage ou cadre supérieur sinon 2 x 1000 mm sont nécessaires
- Tôle d'acier, perforation de 10 x 10 mm

Réf. art.	Dimensions en mm (l x p x h)
03.983.101	700 x 20 x 302
03.983.103	1500 x 20 x 302
03.983.105	2000 x 20 x 302

Nouveauté



Support mural pour tablette avec bras pivotant

- Utilisation universelle et flexible
- Distance de visualisation optimale grâce au positionnement individuel de l'écran de la tablette
- Plage d'inclinaison du support : -6° à +46° ; rotatif : 180°
- Couleur : argent métallisé

Réf. art.	Dimensions en mm (l x p x h)	Fixation
07.8934LW	95 x 225 x 170	Au panneau perforé
07.8934TR		Au montant perforé

Nouveauté

Autres systèmes de postes de travail

**Kit d'accessoires pour lampes de travail pivotantes**

- 1 paire, 2 pièces

Réf. art.	Hauteur en mm	Utilisation
4016221000	80	APL premium (Page 319-322)
4016137000	80	APL universal (Page 318)

**Bloc énergie avec 2 x prises Schuko et 1 x prise réseau**

- Pour fixation sous le plateau ou sur le montant perforé

Réf. art.	Dimensions en mm (l x p x h)
PTEK375	375 x 60 x 130

**Support de bras pivotant standard | montant**

- Pour fixation latérale au montant
- Sert à recevoir les bras pivotants

Réf. art.	Version
07.98.02	pour bras articulé 40 x 40 x 2 mm

**Bras pivotant avec étagère et caoutchouc cannelé**

Réf. art.	Dimensions en mm (l x p x h)
07.98.11	420 x 300 x 20

**Bras pivotant avec support pour moniteur**

- VESA 75 / 100 mm

Réf. art.	Dimensions en mm (l x p x h)
07.98.07	700 x 370 x 320

**Bras pivotant avec support écran et support clavier incliné**

- VESA 75 / 100 mm
- Étagère en tôle d'acier bordée

Réf. art.	Dimensions en mm (l x p x h)
07.98.15	700 x 370 x 320

**Support écran plat pour panneau perforé**

- Peut être vissé selon la norme VESA

Réf. art.	Dimensions en mm (l x p x h)
07.45.21	160 x 30 x 210

**Support de moniteur pivotant, pour fixation sur le support d'écran plat**

- Peut être vissé selon la norme VESA

Réf. art.	Dimensions en mm (l x p x h)
07.45.22	125 x 75 x 125



Systemes de postes de travail - Tables d'emballage

Tables d'emballage - combinaisons pratiques

Nouveauté



Jeu d'essieux

- Avec entretoise supplémentaire et tube d'axe Ø 32 mm
- Peut être installé ultérieurement
- Peut être utilisé pour l'emballage de table basique et confort

Réf. art.	Largeur en mm
03.PTACS15	1500
03.PTACS20	2000

Bloc tiroirs suspendus

- Tiroir à extension totale (VA) 100 % - capacité de charge 50 kg
- Guidages à billes



- 1 x tiroir 150 mm

Réf. art.	Dimensions en mm (l x p x h)
53.150	531 x 500 x 215
38.150	381 x 500 x 215



- 3 x tiroirs 100 mm

Réf. art.	Dimensions en mm (l x p x h)
53.300	531 x 500 x 365
38.300	381 x 500 x 365



- 2 x tiroirs 200 mm

Réf. art.	Dimensions en mm (l x p x h)
44.011	531 x 500 x 465
38.011	381 x 500 x 465



- 1 x porte battante 350 mm

Réf. art.	Dimensions en mm (l x p x h)
44.001	531 x 500 x 465



Support de bloc suspendu pour table basique

- Obligatoire pour le montage des armoires murales nécessaire
- Hêtre multiplis
- Unité d'emballage : 2 pièces

Réf. art.	Preis in €
03.5340.35	



Support de bloc suspendu pour gamme confort

- Obligatoire pour le montage des blocs suspendus
- Unité d'emballage : 2 pièces

Réf. art.	Profondeur de table en mm
4XXXXX75TR	750
4XXXXX90TR	900

- Châssis en tube d'acier 45 x 45 mm
- Pieds en profilés aluminium 40 x 40 mm
- Plateaux :
Hêtre multiplis multicouches huilé, ou



Table d'appoint réglable en hauteur

- Plateau hêtre multiplis 40 mm

Réf. art.	Dimensions en mm (l x p x h)
4075KL75GB	750 x 750 x 710-1055
4075KL90GB	750 x 900 x 710-1055

- plateau MDF avec revêtement HPL 0,7 mm, 4 côtés, chants ABS 40 mm
- Réglage serre-fils capacité de charge de 200 kg
- Livraison non monté



Table d'appoint réglable en hauteur

- Plateau MDF avec revêtement HPL 0,7 mm, 40 mm

Réf. art.	Dimensions en mm (l x p x h)
4075KL75GH	750 x 750 x 710-1055
4075KL90GH	750 x 900 x 710-1055



Kit de roulettes Ø 100 mm

Réf. art.	Description
4XXXXXMBL100	2 x roulettes fixes, 2 x mobiles avec freins
4XXXXXMLL100	4 x roulettes mobiles dont 2 avec freins

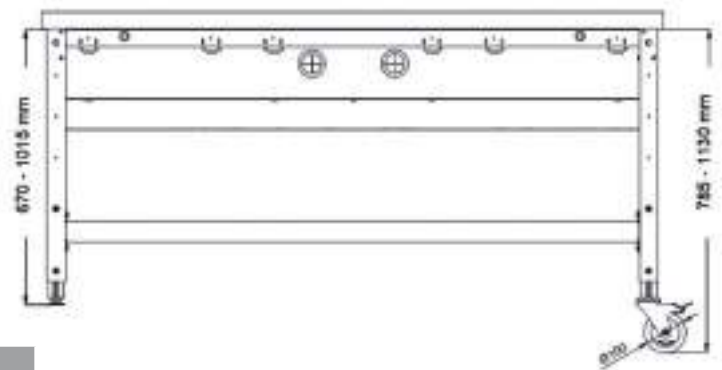

Servante

- 3 x tiroirs
- Dimensions utiles des tiroirs : 450 x 400 mm
- Verrouillage centralisé par serrure à cylindre
- Tiroirs à extension totale 100 %, capacité de charge par tiroir 50 kg
- Avec bord surélevé et caoutchouc cannelé
- 4 x roulettes pivotantes Ø 80 mm dont 2 x avec freins

Réf. art.	Dimensions en mm (l x p x h)
46.021BR80	530 x 500 x 745



Servante

- 4 x tiroirs
- Dimensions utiles des tiroirs : 450 x 400 mm
- Verrouillage centralisé par serrure à cylindre
- Tiroirs à extension totale 100 %, capacité de charge par tiroir 50 kg
- Avec bord surélevé et caoutchouc cannelé
- 4 x roulettes pivotantes Ø 80 mm dont 2 x avec freins

Réf. art.	Dimensions en mm (l x p x h)
46.220BR80	530 x 500 x 745



Dérouleurs avec dispositif de coupe

- Dérouleurs avec dispositif de coupe pour carton, films à bulles, film mousse etc.
- Cassette à lames facile à changer
- Lame circulaire pour papier, carton ondulé etc.
- Couteau à lame pour films, films souples et à bulles



Dérouleur, mobile

- Poids max. par rouleau : 200 kg
- Ø max. des rouleaux : 500 mm

Réf. art.	Largeur de coupe x p x h en mm
07.23107	750 / 1000 x 600 x 400
07.23110	1000 / 1250 x 600 x 400
07.23112	1250 / 1500 x 600 x 400



Dérouleur double horizontal avec dispositif de coupe

- Hauteur de sortie réglable en continu
- Ø max. des rouleaux : 800 mm par rouleau
- Poids max. : 130 kg

Réf. art.	Largeur de coupe x p x h en mm
07.26407	1120 x 850 x 1665
07.26410	1370 x 850 x 1665
07.26412	1620 x 850 x 1665
07.26416	1920 x 850 x 1665



Dispositif de coupe annexe

- Plage de serrage jusqu'à 70 mm

Réf. art.	Largeur de coupe x p x h en mm
07.55107	750 / 1020 x 250 x 1280
07.55110	1000 / 1270 x 250 x 1280
07.55112	1250 / 1533 x 250 x 1280



Dérouleur horizontal avec dispositif de coupe

- Hauteur de sortie réglable en continu
- Ø max. des rouleaux : 800 mm
- Max. 100 kg

Réf. art.	Largeur de coupe x p x h en mm
07.26207N	750 / 1120 x 850 x 1165
07.26210N	1000 / 1370 x 850 x 1165
07.26212N	1250 / 1620 x 850 x 1165
07.26216N	1600 / 1970 x 850 x 1165
07.26218N	1800 / 2170 x 850 x 1165



Outil de coupe à poser

- Ø max. des rouleaux : 250 mm
- Max. 80 kg

Réf. art.	Largeur de coupe x p x h en mm
07.25607	750 / 1000 x 341 x 340
07.25610	1000 / 1250 x 341 x 340
07.25612	1250 / 1500 x 341 x 340
07.25716	1600 / 1850 x 341 x 340



Dérouleur vertical avec dispositif de coupe

- Ø max. des rouleaux : 800 mm
- Max. 200 kg

Réf. art.	Largeur de coupe x p x h en mm
07.35110	1000 / 800 x 880 x 1295
07.35112	1250 / 800 x 880 x 1545
07.35116	1600 / 800 x 880 x 1895
07.35118	1800 / 800 x 880 x 2095
07.35120	2000 / 800 x 880 x 2295



Nouveauté

Balance à poser avec 2 plages de pesée

- Plate-forme de pesage en acier inoxydable
- Structure de base revêtue par poudre. Balance industrielle fiable, extrêmement précise
- Incl. l'analyseur 82B1, étalonnable classe III
- Utilisable posé sur un plan de travail ou monté au mur
- Clavier à membrane avec 6 touches à faible course
- Possibilité de connecter 1 plate-forme de pesage à jauge de contrainte
- 1 interface série RS-232 intégrée
- Bloc d'alimentation intégré pour 230 V
- Prise d'alimentation avec câble 2 m
- Cellule de pesée à jauge de contrainte en alliage d'aluminium anodisé (IP66)
- 2 m de câble de mesure (raccordement fixe)
- Admissible à la vérification CE classe III
- Plage de pesée jusqu'à 60 kg/20 g



Réf. art.	Plate-forme de pesage en mm	Plage de pesée en kg	Précision en g
03.WA833B1	500 x 400	60	20

Évaluation de conformité pour les balances jusqu'à 60 kg

Réf. art.
03.WA114223

Balance compteuse 30 kg/1 g, non admissible à la vérification

- Bâti en plastique ABS
- Plate-forme de pesage en acier inoxydable
- 3 écrans LCD, hauteurs des chiffres 14 mm avec rétro-éclairage bleu, clavier à membrane avec touches à point de pression, pavé numérique et signal sonore de confirmation
- Fonctions de pesage : tarage, comptage, addition, contrôle des poids de consigne
- Interface série RS-232 comme connecteur Sub-D pour port imprimante plus signal sonore et optique
- Optimisation de la précision de comptage
- 200 mémoires pour le poids de référence
- Fonctionne sur batterie
- Adaptateur secteur avec câble 1,5 m
- Avec couvercle de protection transparent
- Pour compter des pièces à partir de 0,8 g



Réf. art.	Plate-forme de pesage en mm	Plage de pesée en kg	Précision en g
03.WA200927	280 x 220	30	1



work  alu[®]



Caractéristiques générales et avantages des profilés en aluminium*

- Modulaire, un système de connecteurs pour toutes les exigences
- Pas de perçage. Les profilés sont envoyés déjà coupés auto-assemblage facile fourni
- Non magnétique ou magnétisable
- La surface du profilé en aluminium est anodisée et donc pas conductrice de l'électricité. Il sert d'isolant électrique.
- Si le contact est correct, le profilé aluminium est électriquement bon conducteur. Le contact se fait via la face du profil qui n'a pas de couche anodisée.
- Très léger grâce à sa faible densité de 2,71 g/cm³ environ un tiers du poids de l'acier
- Haute résistance à la corrosion
- Hygiénique, facile à nettoyer



Caractéristiques et avantages de la gamme de produits workalu[®]

- Grande variété de combinaisons grâce au système modulaire
- Possibilités de combinaison rapide et facile de toute variantes de table et accessoires
- Changement de profil simple et rapide combinaison d'angle, cadres double face et modules complémentaires
- Vaste gamme d'accessoires, les accessoires actuels sont accompagnés de nouveaux, la série workalu[®] peut être combinée aux autres
- Variable et réglable en continu le long du profil dans la rainure

*ci-après également dénommé profilé en aluminium

Fonctionnement:

1 Les douilles, y compris les vis, sont vissées dans les rainures du profilé avec une perceuse et les blocs coulissants dans celui correspondant à visser poussé dans la rainure du profil de l'autre profil. **2** Ensuite, les vis sont vissées dans le bloc coulissant et serrées.

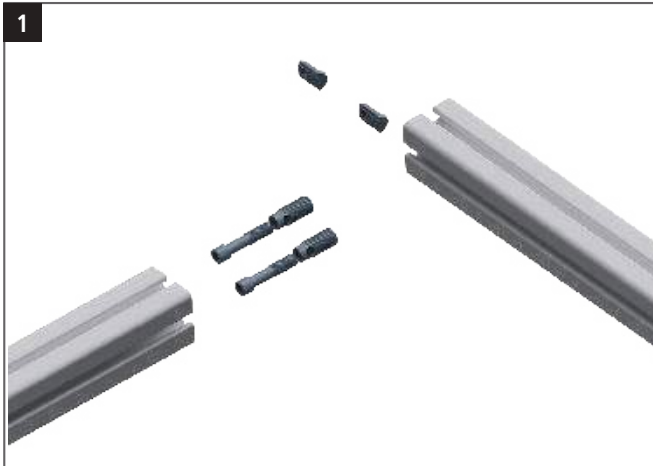

Mise à niveau:

Les tables workalu® 4 pieds ont des patins réglables en hauteur de 20mm. Les sols inégaux peuvent être ainsi facilement compensés.



Notre solution

Le workalu® incarne la diversité du poste de travail et de son évolution. En raison des possibilités d'application flexibles du profilé en aluminium ainsi qu'à la diversité des accessoires, le poste de travail peut être agrandi à tout moment. Cela crée un espace de préhension optimal qui, sous l'aspect ergonomique est essentiel.

Avantages en bref :

- Les temps de montage sont réduits
- Conception ergonomique du poste de travail
- Modulaire et facilement extensible
- Design fin et intemporel

Avec le workalu®, le poste de travail s'adapte aux exigences de la personnes et non l'inverse. Il peut être arbitrairement et à tout moment s'étendre et changer de façon variable.

Les processus de travail ne peuvent être optimisés que grâce à cette variabilité et cette flexibilité. les emplois statiques et immuables appartiennent au passé.





Plateaux





Plateau en hêtre multiplis | avec couverture acier

Page 424



Plateau en hêtre massif

Page 426



Rebords pour plateau

Page 427



Plateau MDF, plateau plastique

Page 428



Liaison plateau

Page 430



Plateau mélaminé aggloméré et plateau antistatique ESD

Page 431



Plateaux

Plateau en hêtre multiplis | avec couverture acier



Plateau en hêtre multiplis

- Multiplis, huilé
- Imperméable à l'eau
- Collage selon EN 314-2

Épaisseur du plateau (mm)	25	40	50
Dimensions en mm (l x p)	Réf. art.	Réf. art.	Réf. art.
750 x 600	03.7560.25	03.7560.40	03.7560.50
1000 x 600	03.1060.25	03.1060.40	03.1060.50
1250 x 600	03.1260.25	03.1260.40	03.1260.50
1500 x 600	03.1560.25	03.1560.40	03.1560.50
1750 x 600	03.1760.25	03.1760.40	03.1760.50
2000 x 600	03.2060.25	03.2060.40	03.2060.50
2500 x 600	03.2560.25	03.2560.40	03.2560.50
750 x 750	03.7575.25	03.7575.40	03.7575.50
810 x 750	03.81.25	03.81.40	03.81.50
1000 x 750	03.10.25	03.10.40	03.10.50
1250 x 750	03.125.25	03.125.40	03.125.50
1500 x 750	03.15.25	03.15.40	03.15.50
1750 x 750	03.1775.25	03.1775.40	03.1775.50
2000 x 750	03.20.25	03.20.40	03.20.50
2500 x 750	03.25.25	03.25.40	03.25.50
750 x 900	03.7590.25	03.7590.40	03.7590.50
1000 x 900	03.1090.25	03.1090.40	03.1090.50
1250 x 900	03.1290.25	03.1290.40	03.1290.50
1500 x 900	03.1590.25	03.1590.40	03.1590.50
1750 x 900	03.1790.25	03.1790.40	03.1790.50
2000 x 900	03.2090.25	03.2090.40	03.2090.50
2500 x 900	03.2590.25	03.2590.40	03.2590.50

**Plateau en hêtre multiplis galvanisé****Pour garages automobiles, ateliers de peinture et travaux de soudage**

- Avec couverture en acier galvanisé 1,5 mm, profilé vissé en L

Épaisseur du plateau (mm)	40	50
Dimensions en mm (l x p)	Réf. art.	Réf. art.
810 x 750	A03.81.40	A03.81.50
1000 x 750	A03.10.40	A03.10.50
1250 x 750	A03.125.40	A03.125.50
1500 x 750	A03.15.40	A03.15.50
2000 x 750	A03.20.40	A03.20.50
2500 x 750	A03.25.40	A03.25.50
1000 x 900	A03.1090.40	A03.1090.50
1250 x 900	A03.12590.40	A03.12590.50
1500 x 900	A03.1590.40	A03.1590.50
2000 x 900	A03.2090.40	A03.2090.50
2500 x 900	A03.2590.40	A03.2590.50

**Plateau en hêtre multiplis inox****Pour garages automobiles, ateliers de peinture et travaux de soudage**

- Avec couverture en acier inoxydable 1,5 mm, profilé vissé en L

Épaisseur du plateau (mm)	40	50
Dimensions en mm (l x p)	Réf. art.	Réf. art.
810 x 750	AE038140	AE038150
1000 x 750	AE031040	AE031050
1250 x 750	AE0312540	AE0312550
1500 x 750	AE031540	AE031550
2000 x 750	AE032040	AE032050
2500 x 750	AE032540	AE032550
1000 x 900	AE03109040	AE03109050
1250 x 900	AE031259040	AE031259050
1500 x 900	AE03159040	AE03159050
2000 x 900	AE03209040	AE03209050
2500 x 900	AE03259040	AE03259050

Plateaux

Hêtre massif



Plateau en hêtre massif

- Lamellé collé de fil
- Abouté
- Plateau lamellé collé avec veinures marquées

Épaisseur du plateau (mm)	40	50
Dimensions en mm (l x p)	Réf. art.	Réf. art.
1000 x 600	03.1060.40RB	03.1060.50RB
1250 x 600	03.1260.40RB	03.1260.50RB
1500 x 600	03.1560.40RB	03.1560.50RB
2000 x 600	03.2060.40RB	03.2060.50RB
2500 x 600	03.2560.40RB	03.2560.50RB
810 x 750	03.81.40RB	03.81.50RB
1000 x 750	03.10.40RB	03.10.50RB
1250 x 750	03.125.40RB	03.125.50RB
1500 x 750	03.15.40RB	03.15.50RB
2000 x 750	03.20.40RB	03.20.50RB
2500 x 750	03.25.40RB	03.25.50RB
1000 x 900	03.1090.40RB	03.1090.50RB
1250 x 900	03.1290.40RB	03.1290.50RB
1500 x 900	03.1590.40RB	03.1590.50RB
2000 x 900	03.2090.40RB	03.2090.50RB
2500 x 900	03.2590.40RB	03.2590.50RB



Plateau hêtre multiplis avec rebord en acier

- Avec rebord de 3mm, profilé vissé en L

Épaisseur du plateau (mm)	40	50
Dimensions en mm (l x p)	Réf. art.	Réf. art.
1000 x 600	K03.1060.40	K03.1060.50
1250 x 600	K03.12560.40	K03.12560.50
1500 x 600	K03.1560.40	K03.1560.50
2000 x 600	K03.2060.40	K03.2060.50
2500 x 600	K03.2560.40	K03.2560.50
810 x 750	K03.81.40	K03.81.50
1000 x 750	K03.10.40	K03.10.50
1250 x 750	K03.125.40	K03.125.50
1500 x 750	K03.15.40	K03.15.50
2000 x 750	K03.20.40	K03.20.50
2500 x 750	K03.25.40	K03.25.50
1000 x 900	K03.1090.40	K03.1090.50
1250 x 900	K03.12590.40	K03.12590.50
1500 x 900	K03.1590.40	K03.1590.50
2000 x 900	K03.2090.40	K03.2090.50
2500 x 900	K03.2590.40	K03.2590.50



Rebords pour plateau - 3 côtés

- Hêtre multiplis
- Hauteur 120 mm
- Épaisseur 15 mm

Réf. art.	Dimensions en mm (l x p)
PA.7560.12	750 x 600
PA.1060.12	1000 x 600
PA.1260.12	1250 x 600
PA.1560.12	1500 x 600
PA.1760.12	1750 x 600
PA.2060.12	2000 x 600
PA.2560.12	2500 x 600
PA.7575.12	750 x 750
PA81	810 x 750
PA.1075.12	1000 x 750
PA.1275.12	1250 x 750
PA150	1500 x 750
PA.1775.12	1750 x 750
PA200	2000 x 750
PA250	2500 x 750
PA.7590.12	750 x 900
PA.1090.12	1000 x 900
PA.1290.12	1250 x 900
PA.1590.12	1500 x 900
PA.1790.12	1750 x 900
PA.2090.12	2000 x 900
PA.2590.12	2500 x 900



Rebord arrière

- Hêtre multiplis
- Hauteur 120 mm
- Épaisseur 15 mm

Réf. art.	Dimensions en mm (largeur)
RPA75	750
RPA81	810
RPA100	1000
RPA125	1250
RPA150	1500
RPA175	1750
RPA200	2000
RPA250	2500

Plateaux

Plateau MDF, plateau plastique



Plateau MDF avec revêtement HPL 0,7 mm | Pour montage, expédition et laboratoire

- Le HPL (High Pressure Laminate), également appelé Resopal, a un effet ignifuge et est résistant aux chocs, aux rayures et à l'abrasion
- Chant ABS sur 4 faces
- Résistant à la chaleur et à la lumière
- Résistant aux taches, facile à nettoyer et à désinfecter
- Résistant aux solvants et aux produits chimiques en général

Épaisseur du plateau (mm)	30	40	50
Dimensions en mm (l x p)	Réf. art.	Réf. art.	Réf. art.
750 x 600	H03.7560.30	H03.7560.40	H03.7560.50
1000 x 600	H03.1060.30	H03.1060.40	H03.1060.50
1250 x 600	H03.1260.30	H03.1260.40	H03.1260.50
1500 x 600	H03.1560.30	H03.1560.40	H03.1560.50
1750 x 600	H03.1760.30	H03.1760.40	H03.1760.50
2000 x 600	H03.2060.30	H03.2060.40	H03.2060.50
2500 x 600	H03.2560.30	H03.2560.40	H03.2560.50
750 x 750	H03.7575.30	H03.7575.40	H03.7575.50
810 x 750	H03.81.30	H03.81.40	H03.81.50
1000 x 750	H03.1075.30	H03.1075.40	H03.1075.50
1250 x 750	H03.1275.30	H03.125.40	H03.125.50
1500 x 750	H03.15.30	H03.15.40	H03.15.50
1750 x 750	H03.1775.30	H03.1775.40	H03.1775.50
2000 x 750	H03.20.30	H03.20.40	H03.20.50
2500 x 750	H03.25.30	H03.25.40	H03.25.50
750 x 900	H03.7590.30	H03.7590.40	H03.7590.50
1000 x 900	H03.1090.30	H03.1090.40	H03.1090.50
1250 x 900	H03.1290.30	H03.1290.40	H03.1290.50
1500 x 900	H03.1590.30	H03.1590.40	H03.1590.50
1750 x 900	H03.1790.30	H03.1790.40	H03.1790.50
2000 x 900	H03.2090.30	H03.2090.40	H03.2090.50
2500 x 900	H03.2590.30	H03.2590.40	H03.2590.50

Plateau MDF avec revêtement trovidur 2,5 mm

- Avec revêtement en plastique 2,5 mm robuste et résistant
- Chant ABS sur 4 faces
- Surface peu inflammable
- Très bonnes propriétés d'isolation électrique
- Grande résistance aux acides, solutions alcalines et salines
- Domaines d'application : construction de réservoirs et installations chimiques, industrie électrique, secteur du bâtiment



Épaisseur du plateau (mm)	30	40	50
Dimensions en mm (l x p)	Réf. art.	Réf. art.	Réf. art.
1000 x 600	T03.1060.30	T03.1060.40	T03.1060.50
1250 x 600	T03.1260.30	T03.1260.40	T03.1260.50
1500 x 600	T03.1560.30	T03.1560.40	T03.1560.50
2000 x 600	T03.2060.30	T03.2060.40	T03.2060.50
810 x 750	T03.81.30	T03.81.40	T03.81.50
1000 x 750	T03.10.30	T03.10.40	T03.10.50
1250 x 750	T03.125.30	T03.125.40	T03.125.50
1500 x 750	T03.15.30	T03.15.40	T03.15.50
2000 x 750	T03.20.30	T03.20.40	T03.20.50
1000 x 900	T03.1090.30	T03.1090.40	T03.1090.50
1250 x 900	T03.1290.30	T03.1290.40	T03.1290.50
1500 x 900	T03.1590.30	T03.1590.40	T03.1590.50
2000 x 900	T03.2090.30	T03.2090.40	T03.2090.50

Plateau en plastique

- Plateau en plastique, pressé, PE 500
- Surface blanche
- Grande résistance à l'usure et à l'abrasion
- Excellente résistance chimique
- Grande résistance aux chocs, coupures et rayures
- Peu inflammable
- Domaine d'application : technique de montage et d'automatisation
- Imprimerie et industrie textile, technique de convoyage et de stockage



Épaisseur du plateau (mm)	20	25	30
Dimensions en mm (l x p)	Réf. art.	Réf. art.	Réf. art.
1500 x 750	KUW03.15.20	KUW03.15.25	KUW03.15.30
2000 x 750	KUW03.20.20	KUW03.20.25	KUW03.20.30

Plateau en plastique

- Plateau en plastique pressé Regenerat
- Surface multicolore/noire
- Résistant aux solutions alcalines et acides
- Domaine d'application : galvanoplastie, industrie des matières en vrac, industrie alimentaire, industrie du papier



Épaisseur du plateau (mm)	20	25	30
Dimensions en mm (l x p)	Réf. art.	Réf. art.	Réf. art.
1500 x 750	KUS03.15.20	KUS03.15.25	KUS03.15.30
2000 x 750	KUS03.20.20	KUS03.20.25	KUS03.20.30

Plateaux

Plateau MDF et liaison plateau

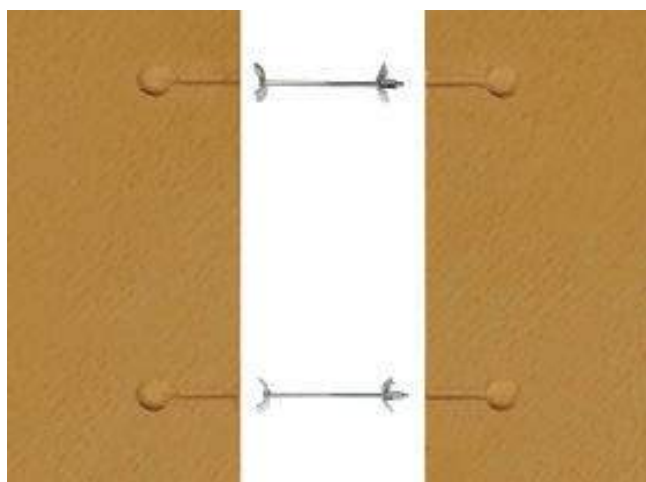

Liaison plateau-plateau

- Avec Lamello et 2 colliers de serrage

Réf. art.
03.00.32

Plateau MDF avec revêtement linoléum 2,5 mm

- Chant ABS sur 4 faces
- Facile d'entretien
- Longue durée de vie
- Antistatique
- Résistant aux rayures
- Pour des raisons de production, une patine jaune peut être visible dans un premier temps, qui disparaîtra à nouveau avec le temps sous l'influence de la lumière
- Des différences de couleur et des changements de couleur dans le revêtement sont possibles en raison de la production, de la lumière et des influences environnementales
- Composé de matières premières entièrement naturelles. Le linoléum est ainsi très respectueux de l'environnement lors de sa fabrication, son utilisation et son élimination.
- Domaines d'application : travaux techniques, électriques et chimiques



Épaisseur du plateau (mm)	30	40	50
Dimensions en mm (l x p)	Réf. art.	Réf. art.	Réf. art.
1000 x 600	L03.1060.30	L03.1060.40	L03.1060.50
1250 x 600	L03.1260.30	L03.1260.40	L03.1260.50
1500 x 600	L03.1560.30	L03.1560.40	L03.1560.50
2000 x 600	L03.2060.30	L03.2060.40	L03.2060.50
2500 x 600	L03.2560.30	L03.2560.40	L03.2560.50
810 x 750	L03.81.30	L03.81.40	L03.81.50
1000 x 750	L03.10.30	L03.10.40	L03.10.50
1250 x 750	L03.125.30	L03.125.40	L03.125.50
1500 x 750	L03.15.30	L03.15.40	L03.15.50
2000 x 750	L03.20.30	L03.20.40	L03.20.50
2500 x 750	L03.25.30	L03.25.40	L03.25.50
1000 x 900	L03.1090.30	L03.1090.40	L03.1090.50
1250 x 900	L03.1290.30	L03.1290.40	L03.1290.50
1500 x 900	L03.1590.30	L03.1590.40	L03.1590.50
2000 x 900	L03.2090.30	L03.2090.40	L03.2090.50
2500 x 900	L03.2590.30	L03.2590.40	L03.2590.50



Plateau mélaminé aggloméré

- Chant ABS sur 4 faces
- Plateau porteur noyau aggloméré mélaminé
- Surface résistante à l'abrasion et facile à nettoyer

Épaisseur du plateau (mm)	28
Dimensions en mm (l x p)	Réf. art.
750 x 600	07.M7560.28
1000 x 600	07.M1060.28
1250 x 600	07.M12560.28
1500 x 600	07.M1560.28
1750 x 600	07.M1760.28
2000 x 600	07.M2060.28
750 x 750	07.M7575.28
810 x 750	07.M8175.28
1000 x 750	07.M1075.28
1250 x 750	07.M12575.28
1500 x 750	07.M1575.28
1750 x 750	07.M1775.28
2000 x 750	07.M2075.28
2500 x 750	07.M2575.28
750 x 900	07.M7590.28
1000 x 900	07.M1090.28
1250 x 900	07.M12590.28
1500 x 900	07.M1590.28
1750 x 900	07.M1790.28
2000 x 900	07.M2090.28

Plateau antistatique ESD

- Surface en laminé HPL conducteur
- Convient pour toutes les zones à risque électrostatique
- Surface RAL 7035



Épaisseur du plateau (mm)	30
Dimensions en mm (l x p)	Réf. art.
750 x 600	07.E7560.30
1000 x 600	07.E1060.30
1250 x 600	07.E12560.30
1500 x 600	07.E1560.30
1750 x 600	07.E1760.30
2000 x 600	07.E2060.30
750 x 750	07.E7575.30
810 x 750	07.E8175.30
1000 x 750	07.E1075.30
1250 x 750	07.E12575.30
1500 x 750	07.E1575.30
1750 x 750	07.E1775.30
2000 x 750	07.E2075.30
2500 x 750	07.E2575.30
750 x 900	07.E7590.30
1000 x 900	07.E1090.30
1250 x 900	07.E12590.30
1500 x 900	07.E1590.30
1750 x 900	07.E1790.30
2000 x 900	07.E2090.30



ESD_{angl.} ElectroStaticDischarge Décharge électrostatique





Vue d'ensemble

Page 434



Appareils de contrôle et de mesure

Page 438



ESD-workergo

Page 440



ESD-workraster

Page 443



ESD-workline

Page 444



Accessoires ESD

Page 445



Chariots modulaires ESD

Page 452



Chaises ESD

Page 453



Le sigle **ESD** (angl. « Electrostatic Discharge ») désigne les décharges électrostatiques. Une importante différence de potentiel génère une étincelle ou un claquage, qui crée des impulsions de tension électriques élevées au niveau des appareils électroniques.

Les êtres humains ne ressentent une décharge électrostatique qu'à partir de 3000 V et, dans la plupart des cas, cette décharge est sans danger et un moment de choc est le plus désagréable.

Quand les ESD sont-ils dangereux ?

Une étincelle peut toutefois déjà se produire à 10000 V et entraîner des explosions en cas de contact avec des liquides ou gaz inflammables. L'électricité statique apparaît par ex. en marchant sur un tapis, une personne peut alors se charger à env. 30000 V dans des cas particuliers.

Le danger des ESD réside dans le fait que les dommages ne sont pas immédiatement visibles et que, souvent, le responsable ne les remarque pas. Leurs conséquences peuvent s'avérer coûteuses, en particulier si les ensembles sont montés dans des dispositifs destinés à des domaines d'utilisation sensibles. Des composants sensibles peuvent être détruits dès 40 volts.

Grâce à la zone EPA, il est possible de se protéger des ESD !

EPA = Electrostatic Protected Area (Zone protégée contre les décharges électrostatiques)

Une zone de travail équipée de mesures de protection contre les ESD, dans laquelle les composants sensibles aux décharges électrostatiques peuvent être manipulés sans être endommagés.

Une zone de protection « EPA » complète inclut les domaines suivants :

- Poste de travail
- Mise à la terre des personnes
- Outil
- Marquages
- Métrologie
- Stockage/bacs
- Plancher

La norme ESD DIN EN 61340-5-1 est en vigueur pour les activités dans le domaine de l'électronique.

Tous les produits mentionnés dans le présent document respectent cette norme.



Quatre règles d'or relatives aux ESD

1. Partez du principe que tous les composants actifs sont sensibles aux décharges électrostatiques.
2. Ne touchez des composants électroniques que dans les zones de protection ESD (EPA) et uniquement lorsque vous êtes protégé(e) par une mise à la terre conforme.
3. Stockez et transportez des composants sensibles aux décharges électrostatiques dans des bacs de protection ESD.
4. Contrôlez régulièrement le système de protection ESD.

Respectez le principe « *Où il n'y a pas de charge, il n'y a pas de décharge* ».

Ainsi, la restriction des déplacements et un équipement sécurisé contre les ESD diminuent le risque d'une charge statique via les personnes au minimum.

LEXIQUE ESD

A

Résistance de fuite :

Mesure entre un point de terre et l'électrode sur une surface.

Antistatique :

« Propriété minimisant la charge », peut caractériser par ex. un type de plastique spécial.

Poste de travail

L'ergonomie du poste de travail sécurisé contre les ESD doit pouvoir être adaptée. La décharge électrostatique est dérivée via un plan de travail et un câble de terre, de sorte que le poste de travail reste à charge neutre.

D

Dissipative :

Résistance superficielle de matériaux qui se situe entre 10^5 et $10^{12} \Omega$.

E

EPA :

(angl. « Electrostatic Protected Area ») Zone de travail, dans laquelle les composants sensibles aux décharges électrostatiques peuvent être manipulés sans être endommagés.

Mise à la terre :

Dérivation de courants électriques vers le sol.

Point de terre :

Point central (p. ex. au niveau d'un plan de travail), qui est relié à une prise de terre côté bâtiment.

ESD :

(angl. « Electrostatic Discharge ») le phénomène de décharge électrostatique.

ESDS:

(angl. « Electrostatic Discharge Sensitive Devices ») composants sensibles aux décharges électrostatiques.

F

Plancher

Le plancher doit être antistatique et respecter les seuils requis par la norme DIN EN 61340-5-1. Lors du nettoyage des sols ESD, il faut utiliser uniquement des produits d'entretien qui ne créent aucune couche, afin que les valeurs des propriétés antistatiques restent dans la plage souhaitée. Si seuls des postes de travail individuels sont installés comme zone EPA, des tapis ou carrelages ESD avec mise à la terre peuvent être également mis en place.

I

IC:

(angl. « Integrated Circuit ») circuit intégré, puce, p. ex. microprocesseur.

Ionisation :

Élimination de particules chargées (p. ex. électrons) d'un matériau, comme par exemple l'air. Les ioniseurs peuvent neutraliser des charges électrostatiques en répartissant l'air ionisé.

Isolant électrique :

Matériaux qui présentent une haute résistance superficielle d'au moins $10^{12} \Omega$. Les charges statiques restent stockées longtemps à un endroit de ce matériau sans s'évacuer (plastique, verre, air).

L

Stockage/bacs

Des rayonnages et bacs ESD dissipant toute charge statique pour le transport et le stockage de composants protègent les composants menacés. Les chariots de montage doivent être équipés de roues antistatiques.

Conductibilité :

Propriété d'un matériau à conduire le courant électrique, par ex. les métaux.

M

Marquages

Les marquages au sol qualifient des zones comme sécurisées contre les ESD. Les plaques signalétiques et autocollants sont également importants pour indiquer les composants et modules potentiellement dangereux.

Métrologie

Il est nécessaire de contrôler régulièrement les dispositifs de sécurité par le biais d'un contrôle métrologique. En pénétrant dans une zone EPA, il faut impérativement respecter certaines mesures et effectuer des contrôles réguliers au niveau des personnes. Les plans de travail, les tapis et les raccords à la terre doivent être contrôlés tous les mois, et les instruments de surveillance ESD tous les ans.

Les résistances de fuite respectives doivent présenter les valeurs suivantes :

Surface de travail : entre $7,5 \times 10^5 \Omega$ et $10^9 \Omega$, sol : inférieure à $10^9 \Omega$, chaise/siège assis-debout : inférieure à $10^{10} \Omega$, outil : inférieure à $10^{12} \Omega$.

N

Normes :

IEC 61340-5-1 Protection des composants électroniques contre la décharge électrostatique - Prescriptions générales

IEC 61340-5-2 Protection des composants électroniques contre la décharge électrostatique - Manuel utilisateur

IEC 61340-4-1 Résistance électrique des revêtements de sol et planchers ANSI/ESD S20.20.-1999 Protection des pièces, composants et appareils électriques et électroniques

ANSI/ESD S541-2003 Matériaux d'emballage pour composants sensibles aux décharges électrostatiques.

O

Résistance superficielle :

Résistance entre deux points d'une surface, qui est mesurée à l'aide d'un mégohmmètre et de deux électrodes.

P

Mise à la terre des personnes

Les êtres humains sont les sources majeures de décharge électrostatique. Les chaussures et le bracelet avec câble de terre doivent être obligatoires pour les collaborateurs travaillant dans la fabrication de composants électroniques. Les contrôleurs de bracelet et chaussures facilitent le contrôle quotidien de l'efficacité de la zone EPA. La chaise ou le siège assis-debout doit également comporter une protection ESD.

S

Courant :

Unité [A] Ampère, symbole d'unité : I, flux de porteurs de charge (le plus souvent négatives).

Tension :

Unité [V] Volt, symbole d'unité : U, maintient le courant électrique dans un circuit fermé et est donc la source du passage de courant.

W

Résistance :

Unité [Ω] Ohm, symbole d'unité : R, indique quelle tension requise permet d'évacuer un courant déterminé via un conducteur électrique.



Afin de garantir la fiabilité et la qualité de des produits électroniques actuels, il est nécessaire de respecter certaines **RÈGLES DE MANIPULATION** essentielles lors du traitement d'appareils ESDS (Electrostatic Discharge Sensitive Devices) :

1. Les ESDS doivent uniquement être traités sur des postes de travail sécurisés contre les décharges électrostatiques (EPA) !
2. Veiller à une compensation de potentiel stable et « douce » !
3. S'assurer de la mise à la terre des personnes via les bracelets et les chaussures !
4. Veiller au port de vêtements fermés et antistatiques !
5. Éviter les matériaux susceptibles d'être chargés électrostatiquement comme le polyéthylène normal, le PVC, le polystyrène, etc. !
6. Les appareils ESDS ne doivent pas être exposés à des champs électrostatiques $> 100 \text{ V/cm}$!
7. Utiliser uniquement des matériaux d'emballage et de transport étiquetés et définis !
8. Formation des collaborateurs !

Coloris standard

Tous les produits ESD à la page 440-444 comportent un revêtement par poudre conducteur et respectueux de l'environnement. Voici nos 7 coloris standard, susceptibles de varier légèrement des coloris RAL standard du fait de la pigmentation.



RAL 3003
Rouge rubis



RAL 5010
Bleu gentiane



RAL 5012 Bleu
clair



RAL 7035
Gris clair



RAL 7038
Gris agate

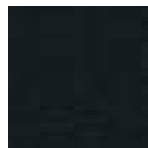

RAL 9005
Noir foncé

Aperçu des dispositions relatives aux ESD La norme DIN EN 61340-5-1

Actualisée récemment en juillet 2017, la norme DIN EN 61340-5-1 concerne la charge électrostatique en lien avec les appareils techniques. Titre officiel de cette norme ESD : « Protection des dispositifs électroniques contre les phénomènes électrostatiques ». En tant que partie intégrante de la série de normes internationales 61340, qui aborde l'électrostatique dans tous les domaines, elle est très importante pour de nombreuses entreprises industrielles. En principe, la norme DIN EN 61340-5-1 regroupe l'ensemble des exigences auxquelles les entreprises doivent se conformer en termes de conception, de stratégie, de fabrication, d'aménagement et de maintien pour une gestion efficace des charges électrostatiques.

Les exigences qui y sont formulées sont directement liées aux pièces, composants ou appareils électriques, qui sont fabriqués, transformés, emballés, exploités ou manipulés, sous quelque forme que ce soit, dans une entreprise, et susceptibles d'être endommagés par des charges électrostatiques. Le respect de telles prescriptions ESD est particulièrement important pour les entreprises intervenant dans des domaines de production sensibles, comme par exemple les salles blanches. Au sein de la norme DIN EN 61340-5-1 sont également abordées les sources de la charge électrostatique. Ainsi, des associations de matériaux déterminées, des gaz, des polluants ou les collaborateurs eux-mêmes contribuent involontairement à ce genre de charges.

Des chaises industrielles normalisées assurent une production sécurisée

En principe, dans les salles blanches, le respect de telles prescriptions ESD doit constituer la priorité absolue. Il n'est pas seulement proposé d'adapter les chaises de salle blanche et chaises industrielles à ces exigences, mais également d'éviter l'apparition de décharges électrostatiques le plus largement possible grâce à des mesures supplémentaires appropriées. Les entreprises de l'industrie électrique auraient déjà tout intérêt à mettre scrupuleusement en pratique ce type de normes, telles que la norme DIN EN 61340-5-1, et à favoriser son intégration optimale dans leurs processus de travail opérationnels.

- Permet de contrôler les résistances de fuite au niveau des personnes, c'est-à-dire les mises à la terre du poignet et des chaussures, afin de surveiller l'accès aux zones protégées contre les décharges électrostatiques (EPA)
- Le résultat du contrôleur est indiqué par un signal visuel et sonore. Un contact-relais supplémentaire et libre de potentiel permet l'activation, par ex. d'une gâche électrique ou d'un tourniquet pour le contrôle d'accès
- L'alimentation en tension s'effectue par le biais d'une batterie intégrée ou d'un bloc d'alimentation
- Contrôle de la mise à la terre des bracelets
- Contrôle simultané des chaussures gauche et droite, possible grâce à des circuits de mesure distincts
- En combinaison avec les systèmes d'accès individuel des personnes (p. ex. tourniquets), la mesure des chaussures peut être effectuée en « mode mains libres » sans actionner la tôle tactile
- Tension de contrôle 30, 50 ou 100 V (réglage standard)
- Les seuils inférieurs peuvent être désactivés
- Utilisable posé sur un plan de travail ou monté au mur (en cas de montage au mur, la console murale en option est nécessaire)
- Seuils réglables par le biais d'un commutateur DIP



Pochette aimantée pour documents en PVC IDP-STAT, format DIN A3. Peut être utilisée pour différentes options de marquage.

Tapis de poste de contrôle
830 x 680 x 13 mm

Électrode de chaussure pour une mesure distincte, chaussure gauche et droite
Dimensions : 350 x 500 mm



Personnel Grounding PGT®120

- Contenu de la livraison : électrode de chaussure, certificat de calibrage en usine, mode d'emploi (allemand/anglais), batterie 9 V, bloc d'alimentation 230 V CA

Réf. art.	Modèle
1 EPGT120	Personnel Grounding Tester PGT®120
EPGT120.WK	Console murale pour PGT®120 et PGT®120.COM en acier inoxydable (non illustrée)

Accessoires pour Personnel Grounding

Réf. art.	Modèle
2 EPGT120.CU.12	Unité de calibrage pour PGT®120 et PGT®120.COM pour le contrôle sur site, certificat de calibrage en usine inclus pour PGT avec 12 dip-switches
3 EPGT120.12.S	Tapis de poste de contrôle avec bord jaune de mise en marche

PGTest Station

- Revêtement par poudre dans les coloris illustrés
- Poste de contrôle pour PGT®120
- Dimensions : 590 x 730 x 1700 mm (l x p x h)
- PGT®120 non inclus dans la livraison

Réf. art.	Modèle
EPGT120.TEST	Poste de contrôle PG pour PGT®120/PGT®120.COM avec pochette aimantée pour documents A3 en PVC IDP-STAT

Appareils de contrôle et de mesure

Kit de mesure METRISO® B530

KIT DE MESURE METRISO® B530

- Pour la mesure des résistances de point à point et de fuite conformément à la norme DIN EN 61340-4-1 et DIN EN 61340-2-3 (VDE 0300, partie 4-1/2-3)
- Pour la mesure de la résistance du système personne/chaussures/plancher conformément à la norme DIN EN 61340-4-5 (VDE 0300, partie 4-5)
- Plage de mesure à faible résistance ($1 \Omega - 10 \text{ k}\Omega$) supplémentaire pour le contrôle des mesures de mise à la terre, affichage numérique et analogique des valeurs de mesure sous la forme de graphique en barres ou de pointeur
- Signalisation visuelle de la zone de mesure de tension avec voyants DEL rouge et vert



- Détection de tension externe avec voyant DEL rouge
- **Tension de mesure** : CC 10 V, 100 V, 500 V
- **Plage de mesure de la résistance** : 1Ω à $199 \text{ G}\Omega$
- **Mode de fonctionnement** : Sur batterie
- **Électrodes** : 2 modèles 870 : 1 électrode manuelle - modèle 45
1 kit d'extension pour électrode 870
- **Dimensions** : $225 \times 130 \times 140 \text{ mm}$ (l x h x p)
- **Poids (kit complet)** : 9 kg



Électrode, modèle 870



Kit d'extension pour électrode 870

Appareil de mesure et de contrôle Metriso® B530

- 2 électrodes de mesure, modèle 870 conforme à la norme DIN EN 61340-4-1 / 2-3
- 1 électrode manuelle, modèle 45 conforme à la norme DIN EN 61340-4-5
- 1 kit d'extension pour électrode 870
- Mallette de transport conductrice

Réf. art.	Modèle
EB530.MK	Kit de mesure complet Metriso® B530
E5530.G	Appareil de mesure Metriso® B530 avec câbles de mesure

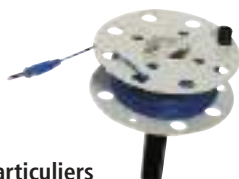

Accessoires particuliers

Réf. art.	Modèle
E2000.TR50	Enrouleur de câble 50 m, avec dévidoir pour mesure au sol
E2000.ML	Jeu de câbles de mesure de rechange (com/shield + câble positif)

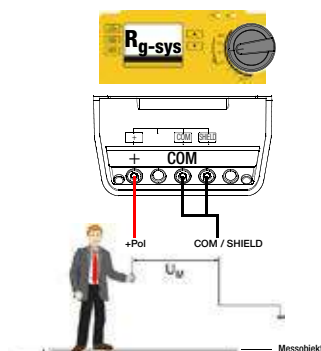

Mesure : $R_{G \text{ système}}$
Résistance de fuite au niveau des personnes (personne/chaussures/sol) relative à la mise à la terre de sécurité

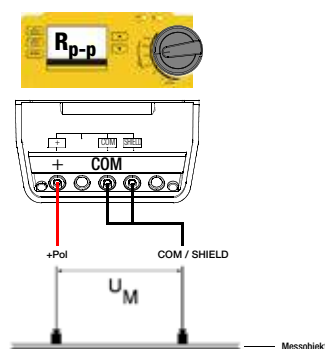

Mesure : $R_{p,p}$
Résistance de point à point

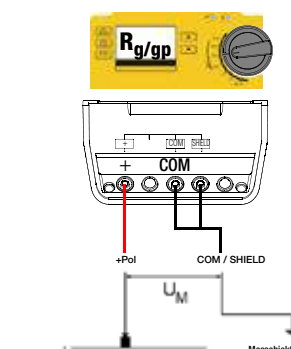

Mesure : R_G
Résistance de fuite relative à la mise à la terre de sécurité



Appareil de poche pour le contrôle des **surfaces conductrices/antistatiques**. Affichage des valeurs de contrôle sur l'écran LCD. Contenu de la livraison : mallette de transport conductrice, conducteur de terre, câble USB, certificat de calibrage en usine et logiciel de lecture des données de contrôle enregistrées.

- **Plage de mesure** : 10^3 à 10^{12} ohm
 - **Tension de mesure** : Tension en circuit ouvert 100 V
 - **Mode de fonctionnement** : Sur accu
 - **Affichage** : Écran LCD
 - **Électrodes** : Électrode-bâton avec caoutchouc conducteur
- Avec mémoire de données et interface USB vers PC
 - Raccord possible de 2 électrodes externes



Exemple d'utilisation



Veribox

- Le dispositif Veribox contient des résistances pour le contrôle des appareils de mesure à haute résistance en amont de leur utilisation
- 3 résistances différentes sont disponibles pour le contrôle des appareils de mesure
- Chaque résistance comporte un connecteur distinct

Surface Resistance Meter SRM®200

Réf. art.	Modèle
ESRM200.K	Appareil de poche avec mallette

Réf. art.
E7100.VB2

Postes de travail ESD

Châssis workergo à piètement en C - conducteurs





- Plateau conducteur EGB, 30 mm

- Châssis à piètement en C
- Revêtement conducteur par poudre

Réf. art.	Dimensions en mm (l x p x h)
E07.24.15.30	1500 x 750 x 30
E07.24.20/30	2000 x 750 x 30

Réglage serre-fils	Réf. art.	Dimensions en mm (l x p x h)
	EC150KL75G	1500 x 750 x 670 – 1015
	EC200KL75G	2000 x 750 x 670 – 1015

Réglage par manivelle	Réf. art.	Dimensions en mm (l x p x h)
	EC150KU75G	1500 x 750 x 670 – 1015
	EC200KU75G	2000 x 750 x 670 – 1015

Réglage en hauteur électrique, 1 moteur	Réf. art.	Dimensions en mm (l x p x h)
	EC150E175G	1500 x 750 x 670 – 1015
	EC200E175G	2000 x 750 x 670 – 1015





Réglage en hauteur électrique, 2 moteurs	Réf. art.	Dimensions en mm (l x p x h)
	EC150E275G	1500 x 750 x 670 – 1015
	EC200E275G	2000 x 750 x 670 – 1015



■ Plateau conducteur EGB, 30 mm

- Châssis à 4 pieds
- Revêtement conducteur par poudre

Réf. art.	Dimensions en mm (l x p x h)
E07.24.15.30	1500 x 750 x 30
E07.24.20/30	2000 x 750 x 30
E03.1590.30	1500 x 900 x 30
E03.2090.30	2000 x 900 x 30

Réglage serre-fils	Réf. art.	Dimensions en mm (l x p x h)
	E4150KL75G	1500 x 750 x 670 – 1015
	E4200KL75G	2000 x 750 x 670 – 1015
	E4150KL90G	1500 x 900 x 670 – 1015
	E4200KL90G	2000 x 900 x 670 – 1015
	E4150KU75G	1500 x 750 x 670 – 1015
	E4200KU75G	2000 x 750 x 670 – 1015
	E4150KU90G	1500 x 900 x 670 – 1015
	E4200KU90G	2000 x 900 x 670 – 1015
	E4150E175G	1500 x 750 x 670 – 1015
	E4200E175G	2000 x 750 x 670 – 1015
	E4150E190G	1500 x 900 x 670 – 1015
	E4200E190G	2000 x 900 x 670 – 1015
	E4150E275G	1500 x 750 x 670 – 1015
	E4200E275G	2000 x 750 x 670 – 1015
	E4150E290G	1500 x 900 x 670 – 1015
	E4200E290G	2000 x 900 x 670 – 1015

Postes de travail ESD

Table à piètement en C - conductrice



1 workergo à piètement en C

- Plateau conducteur 1500 x 750 x 30 mm
- Réglable en hauteur à l'aide d'une manivelle
- Rampe d'énergie avec 2x 2 prises Schuko, 1 prise réseau, 1 raccord à air comprimé 1/4" (6,3 mm)
- Capacité de charge 200 kg

Réf. art.	Dimensions en mm (l x p x h)
ESDC150KU75G	1500 x 750 x 700 – 1045

2 Chariot modulaire

- Modèle ESD à 4 roulettes mobiles, dont 2 équipées de freins, Ø 125 mm
- 1 étagère 320 mm, 1 listeau à récipients avec bacs
- 12 bacs : 210 x 330 x 200 mm
- 6 bacs : 150 x 230 x 125 mm

Réf. art.	Dimensions en mm (l x p x h)
E07.8310.08K	1000 x 800 x 1476

3 Plateau rotatif avec dispositif d'arrêt

- Avec caoutchouc cannelé
- Avec dispositif d'arrêt à 45°

Réf. art.	Dimensions en mm
E07.60.31	Ø 380, conducteur
E07.60.32	Ø 500, conducteur



workergo à piètement en C

- Revêtement conducteur par poudre
- Plateau conducteur 1500 x 750 x 30 mm
- Ajustable en hauteur

Equipement supérieur

- 2 x montants perforés
- 1 x panneau perforé
- 2 x étagères profondeur 220mm, 1 x étagère 320 mm
- 1 x bras articulé avec tablette, 1 x bras articulé avec plateau
- 1 x châssis supérieur équipé d'un rail et d'un éclairage 36 W



Réf. art.	Dimensions en mm (l x p x h)	Réglage en hauteur
EC150KL75-05	1500 x 750 x 700 – 1045	Réglage serre-fils, capacité de charge 200 kg
EC150KU75-05	1500 x 750 x 700 – 1045	Réglage par manivelle, capacité de charge 200 kg
EC150E175-05	1500 x 750 x 700 – 1045	Électrique, 1 moteur, capacité de charge 180 kg
EC150E275-05	1500 x 750 x 700 – 1045	Électrique, 2 moteurs, capacité de charge 300 kg

Livraison sans bac, ni crochet, ni élément décoratif

**workergo 4 pieds**

- Revêtement conducteur par poudre
- Plateau conducteur 1500 x 750 x 30 mm
- Ajustable en hauteur

Equipement supérieur

- 2 x montants perforés
- 1 x rampe d'énergie avec 3 prises Schuko et un interrupteur
- 2 x panneaux perforés
- 1 x étagère profondeur 320 mm
- 1 x bras articulé avec tablette
- 1 x bras articulé avec tablette pour ordinateur portable
- 1 x châssis supérieur équipé d'un rail et d'un éclairage 36 W

Réf. art.	Dimensions en mm (l x p x h)	Réglage en hauteur
E4150KL75-04	1500 x 750 x 700 – 1045	Réglage serre-fils, capacité de charge 200 kg
E4150KU75-04	1500 x 750 x 700 – 1045	Réglage par manivelle, capacité de charge 200 kg
E4150E175-04	1500 x 750 x 700 – 1045	Électrique, 1 moteur, capacité de charge 180 kg
E4150E275-04	1500 x 750 x 700 – 1045	Électrique, 2 moteurs, capacité de charge 300 kg

**workraster**

- Revêtement conducteur par poudre
- Plateau conducteur 1500 x 750 x 30 mm

Equipement supérieur

- 2 x montants perforés
- 1 x rampe d'énergie avec 4 prises Schuko
- 2 x panneaux perforés
- 1 x étagère profondeur 320 mm
- 1 x châssis supérieur équipé d'un rail et d'un éclairage 36 W

Réf. art.	Dimensions en mm (l x p x h)
E07.899.01	1500 x 800 x 2070

Livraison sans bac, ni crochet, ni élément décoratif

Postes de travail ESD

Table de base - conductrice



Table de base workline 1500 mm

- Revêtement conducteur par poudre
- Plateau conducteur 1500 x 750 x 30 mm
- Ajustable en hauteur

Équipement supérieur

- 2 x montants perforés
- 1 x panneau magnétique
- 1 x panneau perforé
- 2 x étagères inclinables profondeur 320 mm
- 1 x châssis supérieur équipé d'un rail et d'un éclairage 36 W



Réf. art.	Dimensions en mm (l x p x h)	Réglage en hauteur
E07.75.KLMW	1500 x 750 x 765 – 1135	Réglage serre-fils, capacité de charge 200 kg
E07.75.KUMW	1500 x 750 x 765 – 1135	Réglage par manivelle, capacité de charge 200 kg
E07.75.KHEMW	1500 x 750 x 765 – 1135	Électrique, 1 moteur, capacité de charge 180 kg



Table de base workline 1500 mm

- Revêtement conducteur par poudre
- Plateau conducteur 1500 x 750 x 30 mm
- Plateau de table ajustable en hauteur de 765 à 1135 mm

Potence

- 1 x potence avec 2 prises et 1 lampe halogène
- 1 x bras articulé avec plateau
- 1 x bras articulé avec panneau perforé et panneau à fentes
- 1 x repose pieds



Réf. art.	Dimensions en mm (l x p x h)	Réglage en hauteur
E07.75.1KLST	1500 x 750 x 765 – 1135	Réglage serre-fils, capacité de charge 200 kg
E07.75.1KUST	1500 x 750 x 765 – 1135	Réglage par manivelle, capacité de charge 200 kg
E07.75.1KHEST	1500 x 750 x 765 – 1135	Électrique, 1 moteur, capacité de charge 180 kg

Livraison sans bac, ni crochet et sans plateau rotatif, ni élément décoratif

1



Revêtement de table

- 610 x 1220 mm (l x p)

Réf. art.

E07.24.03

2



Prise de terre sécurisée

- Avec câble plat de 2 m
- Cillet de 4 mm, sans résistance

Réf. art.

E07.24.21

3



Conducteur de terre, câble de 1,5 m

- Pour revêtements de table/plancher, résistance de sécurité 1 Mohm
- Bouton-pression 10 mm/œillet 4 mm, 3 m

Réf. art.

E07.24.07

6



Bracelet

- Bouton-pression 3 mm

Réf. art.

E07.24.02

4



Câble en spirale

- très extensible, longueur 2,4 m, 2 résistances de sécurité de 1 Mohm
- Raccord du contact de mise à la terre : Bouton-pression 10 mm
- Résistance typique $R = 2 \times 10^6$ ohms

Réf. art.

E07.24.04

7



Tapis de sol

- Ecostat® Mega - 3,5 mm en caoutchouc
- 1220 x 2500 x 3,5 mm (B x T x H)

Réf. art.

E07.24.08

8



Exemples de raccordement de bornier de mise à la terre à l'arrière



5



Boîtier de mise à la terre

- Comme point de raccordement à la terre (EBP - Earth Bonding Point) pour la mise à la terre des personnes, du conducteur de terre
- Longueur 2 m, type de raccord : œillet 4 mm, résistance de sécurité de 1 Mohm par raccord
- 2 raccords pour bouton-pression de 10 mm
- 1 douille de sécurité de 4 mm

Réf. art.

E07.24.22

8



Bornier de mise à la terre

Réf. art.

E07.24.09

Revêtements de sol

Tapis de sol standard - ECOSTAT®

Système de revêtement de sol pour une pose libre en mode personnalisé (« do it yourself »)

Revêtement composite double épaisseur en forme de dalles

- Capacité de décharge volumique
- Résistance à l'abrasion
- Dos conducteur et élastique, s'adapte au support
- Dos comportant une texture gaufrée pour la pose sur des supports problématiques (p. ex. humidité résiduelle)
- Convient aux roulettes de chaise
- Empilable
- Réutilisable
- Autoportant | **Simplicité de pose grâce au système à clipser**
- Manipulation aisée avec outil en bois
- Accessible pendant la pose, donc durée d'immobilisation très faible
- Couleur : Gris
- Résistance de fuite typique $R_{gp} = 10^4 - 10^5$ ohms

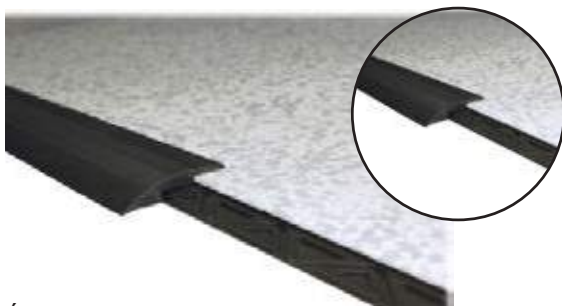

Élément de rampe (en option)

- Autocollant, simplicité de pose grâce au système à clipser

Réf. art.	Dimensions standard en mm	UC
E1310PF701R	1220 x 65	1



Jonction d'angle pour rampes (en option)

- Autocollant

Réf. art.	Dimensions standard en mm	UC
E1310PF701RES	711 x 65	2

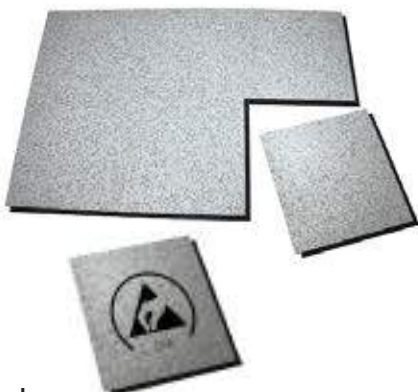

Dalles puzzle

Réf. art.	Dimensions en mm (l x p x h)	UC
E1310.PF.701	469 x 469 x 8,5	12
E1310.PF.ESD	469 x 469 x 8,5 avec logo ESD	1

Tapis de sol standard

- Coins arrondis
- 2 raccords pour bouton-pression de 10 mm
- Longueur du rouleau 10 m max.



Inclut : conducteur de terre avec capuchon de protection, avec bouton-pression 10 mm, œillet 4 mm, 1 résistance de sécurité de 1 Mohm, longueur 4,5 m

ECOSTAT® Mega - 3,5 mm en caoutchouc

- Autocollant

Réf. art.	Dimensions en mm (l x p x h)
E1250.681	1220 x 1650 x 3,5
E07.24.08	1220 x 2500 x 3,5

ECOSTAT® PR - 2,0

- Autocollant

Réf. art.	Dimensions en mm (l x p x h)
E1250.7004.L	1500 x 2000 x 2

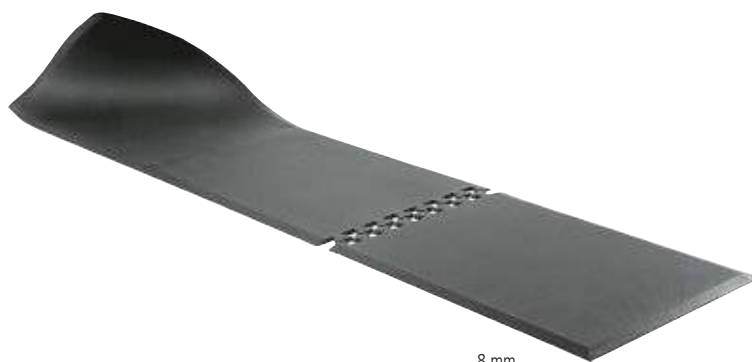

Tapis antifatique ECOSTAT®

- Propriétés améliorées lors de la marche, le pivotement et l'immobilisation debout
- La surface de roulement peut être rallongée rapidement et selon les besoins grâce à une technologie de puzzle
- Dimensions personnalisées, technologie de puzzle également possible dans le sens longitudinal ou transversal
- Composite très fin : 2 extrémités
- Diamètre des picots : 8 mm

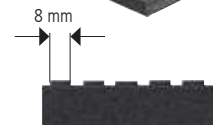

Réf. art.	Dimensions en mm (l x p x h)
E06500940VE	Extrémité : 650 x 940 x 13 mm, bouton-pression de 10 mm inclus
E06500910VM	Pièce centrale : 650 x 910 x 13
E307.B1.Z	Découpe selon les besoins du client

- Revêtement composite double épaisseur
- Caoutchouc de synthèse résistant à l'usure
- Résistance à la soudure et à la chaleur
- Résistance à l'abrasion
- Sans halogènes
- Élasticité durable

- Capacité de décharge volumique
- Épaisseur du matériau : 2 mm
- Résistance de fuite typique $R_{gp} = 10^6 - 10^7$ ohms
- Équipement : 2 boutons-pression 10 mm,
*coins arrondis (rayon env. 43 mm)



Revêtement de table

Réf. art.	Couleur	Dimensions en mm (l x p)
E07.24.03	Gris platine	1220 x 610
E1402.663.S*	Gris platine	900 x 610
E1402.663.R	Gris platine	Matériau en rouleau : 1220 x 10000

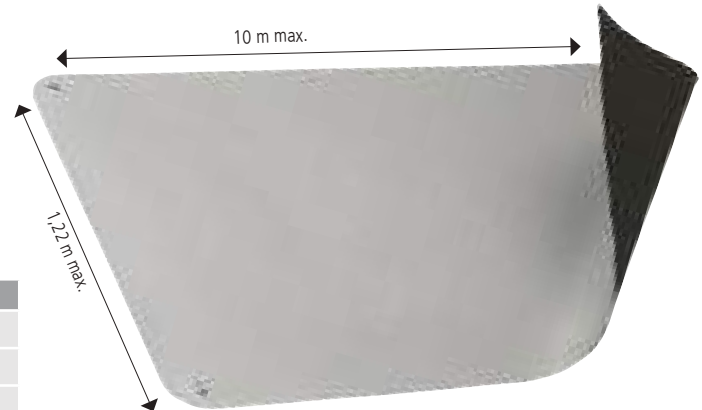

Revêtement de table

Réf. art.	Couleur	Dimensions en mm (l x p)
E1402.665.L*	Bleu clair	610 x 1220
E1402.665.S*	Bleu clair	610 x 900
E1402.665.R	Bleu clair	Matériau en rouleau : 1220 x 10000

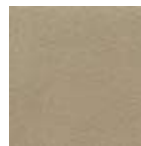

Revêtement de table

Réf. art.	Couleur	Dimensions en mm (l x p)
E1402.662.L*	Beige	610 x 1220
E1402.662.S*	Beige	610 x 900
E1402.662.R	Beige	Matériau en rouleau : 1220 x 10000



Revêtement pour rayonnage ECOSTAT®

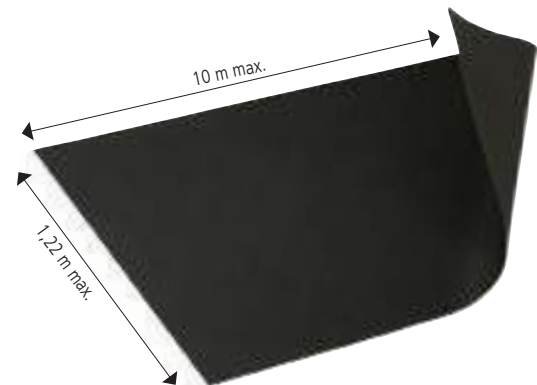

Revêtement antidérapant

- Profilé antidérapant dans le sens transversal et longitudinal - des deux côtés
- Durablement conductible grâce au carbone
- Revêtement pour chariots de transport et rayonnages
- Caoutchouc synthétique profilé et résistant à l'usure
- Épaisseur du matériau : 2 mm

Réf. art.	Couleur	Dimensions en mm (l x p)
E1453.7300.R	Noir	Matériau en rouleau : 1220 x 10000

Revêtement de rayonnage

- Revêtement composite double épaisseur
- Caoutchouc de synthèse résistant à l'usure
- Résistance à la soudure et à la chaleur
- Résistance à l'abrasion
- Sans halogènes
- Élasticité durable
- Capacité de décharge volumique
- Épaisseur du matériau : 1,5 mm
- Résistance de fuite typique $R_{gp} = 10^6 - 10^7$ ohms



Réf. art.	Couleur	Dimensions en mm (l x p)
E1452.659.R	Noir	Matériau en rouleau : 1220 x 10000

Systemes de stockage

Bacs à bec

Bacs à bec - conducteurs

- Polypropylène à conductivité volumique durable grâce au carbone
- Possibilité d'extraction facilitée grâce aux coins arrondis
- Avec marquage ESD
- Résistance superficielle typique $R_s = 10^4 - 10^5$ ohms



Arrière



Réf. art.	Dimensions extérieures en mm (l x p x h)	Dimensions intérieures en mm (l x p x h)	Hauteur utile/pile en mm	UC
E5320.FA3Z	200 x 350 x 145	182 x 280 x 127	127	12
E5320.FA4	145 x 235 x 125	127 x 180 x 108	108	25
E5320.FA5	100 x 175 x 75	87 x 129 x 67	67	42



- Les modèles E5320.2 et E5320.3 sont équipés d'une barre de support

Réf. art.	Dimensions extérieures en mm (l x p x h)	Dimensions intérieures en mm (l x p x h)	Hauteur utile/pile en mm	UC
E5320.2	300 x 500 x 200	280 x 425 x 183	183	6
E5320.3	200 x 350 x 200	182 x 280 x 185	185	8
E5320.3Z	200 x 350 x 145	182 x 280 x 127	127	12
E5320.4	145 x 235 x 125	127 x 180 x 108	108	27
E5320.5	100 x 175 x 75	87 x 129 x 67	67	40
E5320.6	100 x 95 x 50	87 x 60 x 44	44	50



- Avec séparateur supplémentaire

Réf. art.	Dimensions extérieures en mm (l x p x h)	Dimensions intérieures en mm (l x p x h)	Hauteur utile/pile en mm	UC
E5320.6D	100 x 95 x 50	87 x 60 x 44	44	50

Bacs à bec IDP-STAT® - antistatiques

- Polypropylène à conductivité volumique durable
- En IDP-STAT® (Inherently Dissipative Polymer)
- Empilables
- Avec marquage ESD
- Résistance superficielle typique $R_s = 10^9 - 10^{10}$ ohms



■ Rouge

Réf. art.	Dimensions extérieures en mm (l x p x h)	Dimensions intérieures en mm (l x p x h)	Hauteur utile/pile en mm	UC
E5321.R.4	145 x 235 x 125	127 x 180 x 108	108	27
E5321.R.5	100 x 175 x 75	87 x 129 x 67	67	40
E5321.R.6	100 x 95 x 50	87 x 60 x 44	44	50



■ Jaune

Réf. art.	Dimensions extérieures en mm (l x p x h)	Dimensions intérieures en mm (l x p x h)	Hauteur utile/pile en mm	UC
E5321.Y.4	145 x 235 x 125	127 x 180 x 108	108	27
E5321.Y.5	100 x 175 x 75	87 x 129 x 67	67	40
E5321.Y.6	100 x 95 x 50	87 x 60 x 44	44	50

Autres dimensions et coloris disponibles sur demande.

**Plaques signalétiques pour bacs à bec**

Réf. art.	Convient pour un bac à bec	Dimensions en mm (l x p)	UC
E5320.2.ET	5320.2	82 x 42	100
E5320.3.ET	5320.3	79 x 43	100
E5320.3Z.ET	5320.3Z	79 x 30	100
E5320.4.ET	5320.4 / 5321.R.4 / 5321.Y.4	80 x 29	100
E5320.5.ET	5320.5 / 5321.R.5 / 5321.Y.5	79 x 20	100
E5320.6.ET	5320.6 / 5321.R.6 / 5321.Y.6	79 x 13	100
E5320FA2.3ET	5320.FA2 / 5320.FA3	98 x 43	100
E5320FA3Z.ET	5320.FA3Z	101 x 30	100
E5320.FA4.ET	5320.FA4	74 x 23	100
E5320.FA5.ET	5320.FA5	53 x 15	100

Systemes de stockage

Bacs de transport et de stockage - conducteurs



Bacs de stockage - conducteurs

- Polypropylène à conductivité volumique durable grâce au carbone
- Empilables
- Dimensions du module à palettes
- Avec marquage ESD
- Poignée fermée
- Résistance superficielle typique $R_s = 10^4 - 10^5$ ohms

Réf. art.	Dimensions extérieures en mm (l x p x h)	Dimensions intérieures en mm (l x p x h)	Hauteur utile/pile en mm
E5310.05	200 x 300 x 120	170 x 270 x 117	106
E5310.10	300 x 400 x 120	255 x 355 x 115	104
E5310.14	300 x 400 x 170	255 x 355 x 165	152
E5310.20	300 x 400 x 220	255 x 355 x 217	204
E5310.25	300 x 400 x 270	255 x 355 x 265	252
E5310.31	300 x 400 x 320	255 x 355 x 317	304



Réf. art.	Dimensions extérieures en mm (l x p x h)	Dimensions intérieures en mm (l x p x h)	Hauteur utile/pile en mm
E5310.15	400 x 600 x 75	355 x 555 x 70	56
E5310.24	400 x 600 x 120	355 x 555 x 115	104
E5310.33	400 x 600 x 150	355 x 555 x 145	131
E5310.34	400 x 600 x 170	355 x 555 x 165	152
E5310.42	400 x 600 x 220	355 x 555 x 215	204
E5310.50	400 x 600 x 236	355 x 555 x 231	214
E5310.55	400 x 600 x 280	355 x 555 x 275	261
E5310.70	400 x 600 x 336	355 x 555 x 332	314
E5310.80	400 x 600 x 420	355 x 555 x 415	397



Charnière

Couvercle à crochets

Réf. art.	Dimensions extérieures en mm (l x p)
E5310.43	Couvercle 400 x 300, pose libre
E5310.64	Couvercle 600 x 400, pose libre

Couvercle à crochets

Réf. art.	Dimensions extérieures en mm (l x p)
E5310.43.PU	Couvercle 400 x 300, pose libre, avec mousse PU souple et antistatique
E5310.64.PU	Couvercle 600 x 400, pose libre, avec mousse PU souple et antistatique

Couvercle à charnières

Réf. art.	Dimensions extérieures en mm (l x p)
E5310.32.S	Couvercle 300 x 200, pose libre
E5310.43.S	Couvercle 400 x 300, pose libre

Bacs de transport et de stockage IDP-STAT® antistatiques

- Polypropylène à conductivité volumique durable
- En IDP-STAT® (Inherently Dissipative Polymer)
- Empilables
- Dimensions du module à palettes
- Avec marquage ESD
- Poignée fermée
- Résistance superficielle typique $R_s = 10^9 - 10^{10}$ ohms



■ Jaune

Réf. art.	Dimensions extérieures en mm (l x l x h)	Dimensions intérieures en mm (l x l x h)	Hauteur utile/pile en mm
E5311.Y.10	300 x 400 x 120	255 x 355 x 115	104
E5311.Y.14	300 x 400 x 170	255 x 355 x 165	152
E5311.Y.20	300 x 400 x 220	255 x 355 x 217	204

■ Rouge

E5311.R.10	300 x 400 x 120	255 x 355 x 115	104
E5311.R.14	300 x 400 x 170	255 x 355 x 165	152
E5311.R.20	300 x 400 x 220	255 x 355 x 217	204



■ Jaune

Réf. art.	Dimensions extérieures en mm (l x l x h)	Dimensions intérieures en mm (l x l x h)	Hauteur utile/pile en mm
E5311.Y.24	400 x 600 x 120	355 x 555 x 115	104
E5311.Y.34	400 x 600 x 170	355 x 555 x 165	152
E5311.Y.42	400 x 600 x 220	355 x 555 x 215	204

■ Rouge

E5311.R.24	400 x 600 x 120	355 x 555 x 115	104
E5311.R.34	400 x 600 x 170	355 x 555 x 165	152
E5311.R.42	400 x 600 x 220	355 x 555 x 215	204

**Couvercle à crochets**

■ Jaune

Réf. art.	Dimensions extérieures en mm (l x p)
E5311.Y.43	Couvercle 400 x 300, pose libre
E5311.Y.64	Couvercle 600 x 400, pose libre

Couvercle à crochets

■ Rouge

Réf. art.	Dimensions extérieures en mm (l x p)
E5311.R.43	Couvercle 400 x 300, pose libre
E5311.R.64	Couvercle 600 x 400, pose libre

Chariots modulaires ESD

Ensembles de chariots polyvalents en pratique - conducteurs



Chariot polyvalent

- Équipé de 2 roulettes fixes et de 2 roulettes mobiles, avec freins, Ø 125 mm
- Tablette inférieure
- 8 étagères inclinables de 320 mm de profondeur
- Capacité de charge totale 500 kg

Incluant

- 6 bacs de stockage Euro 400 x 300 x 170 mm
- 8 bacs à bec 200 x 350 x 200 mm
- 16 bacs à bec 200 x 350 x 145 mm

Réf. art.	Dimensions en mm (l x p x h)
ESD07.58.14	990 x 610 x 1450



Chariot polyvalent

- Équipé de 2 roulettes fixes et de 2 roulettes mobiles, avec freins, Ø 125 mm
- 4 étagères inclinables de 320 mm de profondeur
- 2 plaques perforées de 302 mm
- Capacité de charge totale 500 kg

Incluant

- 6 bacs de stockage Euro 400 x 300 x 170 mm
- 8 bacs à bec 200 x 350 x 145 mm
- Livraison sans outil

Réf. art.	Dimensions en mm (l x p x h)
ESD07.58.16	990 x 610 x 1450



Chariot polyvalent

- Équipé de 2 roulettes fixes et de 2 roulettes mobiles, avec freins, Ø 125 mm
- Les bacs à bec sont fixés au rail
- Capacité de charge totale 500 kg

Incluant

- 32 bacs à bec 100 x 170 x 80 mm
- 24 bacs à bec 145 x 230 x 125 mm
- 16 bacs à bec 200 x 350 x 200 mm

Réf. art.	Dimensions en mm (l x p x h)
ESD07.58.12	990 x 610 x 1450



Chariot polyvalent

- Équipé de 2 roulettes fixes et de 2 roulettes mobiles, avec freins, Ø 125 mm
- 4 étagères inclinables de 420 mm de profondeur
- Capacité de charge totale 500 kg

Incluant

- 8 bacs de stockage Euro 400 x 600 x 170 mm

Réf. art.	Dimensions en mm (l x p x h)
ESD07.58.18	990 x 610 x 1450

Chariots modulaires personnalisés sur demande.



Tabouret à roulettes en vinyle

- Tabouret antistatique à roulettes - réglable en hauteur
- Pour des zones de production propres
- Piètement à 5 branches en aluminium chromé avec 5 roulettes souples conductrices et autobloquantes
- Vérin de sécurité à gaz
- Réglage de la hauteur d'assise de 500 à 640 mm
- Revêtement en vinyle résistant et conducteur, diamètre d'assise : 340 mm
- Avec marquage ESD

Réf. art.	Modèle
E1700.VH	Noir
E1700.KS.13	Roulettes rigides et conductrices (pour moquette)

Le modèle de chaise pivotante INDUSTRIAL PU offre un excellent confort d'assise ergonomique et permet de dériver les charges des personnes vers un revêtement ou un tapis de sol conducteur de façon fiable et sécurisée.



Version standard

- Piètement à 5 branches en aluminium chromé avec 5 roulettes souples conductrices et autobloquantes
- Vérin de sécurité à gaz
- Réglage de la hauteur d'assise de 380 à 510 mm
- Réglage synchrone de l'assise et du dossier
- Assise et dossier en mousse intégrale PU noire, résistante et conductrice
- La mousse intégrale PU se nettoie aisément
- Avec marquage ESD
- Certifiée GS

Réf. art.	Modèle
E1700.PU	Sans accoudoirs



Siège assis-debout en PU

- Siège assis-debout antistatique - réglable en hauteur
- Barres verticales antistatiques et stables dotées de patins antidérapants
- Réglage de la hauteur d'assise verrouillable
- Inclinaison de la surface d'assise réglable à 15°
- Assise résistante et antistatique en mousse intégrale PU
- Le pivotement de l'assise à 16° assure un contact corporel adapté
- Certifiée GS
- Avec marquage ESD
- Résistance de fuite typique $R_{gp} = 10^8 - 10^9$ ohms

Réf. art.	Couleur
E1700.S	Noir



Dossier avec marquage ESD



Dossier avec marquage ESD



Version chaise haute

- Modèle de chaise avec hauteur d'assise de 540 à 800 mm
- Piètement doté de 5 patins conducteurs
- Repose-pied circulaire chromé comme marchepied
- Ajustable en hauteur en continu

Réf. art.	Modèle
E1710.PU	Sans accoudoirs

Accessoires particuliers

Réf. art.	Modèle
E1700.KS.13	Roulettes rigides et conductrices (pour moquette)
E1700.XS.PU	Accoudoirs avec appuis en PU à capacité de décharge volumique* plaque de fixation incluse

Chaises

Chaise Comfort

Le modèle de chaise pivotante COMFORT offre un excellent confort d'assise ergonomique grâce à son rembourrage en mousse à mémoire de forme et permet de dériver les charges des personnes vers un revêtement ou un tapis de sol conducteur de façon fiable et sécurisée.



Dossier avec marquage ESD



Accoudoirs en option (réglables en hauteur)



Version standard

- Piètement à 5 branches en aluminium chromé avec 5 roulettes souples conductrices et autobloquantes
- Vérin de sécurité à gaz
- Réglage de la hauteur d'assise de 400 à 420 mm
- Mécanisme asynchrone
- Assise et dossier dynamique réglables individuellement
- Assise et dossier recouverts d'une housse résistante et conductrice en textile
- Coque en plastique conductrice au niveau du dossier avec marquage ESD
- Certifiée GS

Réf. art.	Couleur	Modèle
E1700.ES.B	Bleu	Sans accoudoirs
E1700.ES.D	Gris	Sans accoudoirs

Version chaise haute

- Modèle de chaise avec hauteur d'assise de 640 à 760 mm
- Piètement doté de 5 patins conducteurs, repose-pied circulaire comme marchepied

Réf. art.	Couleur	Modèle
E1710.ES.B	Bleu	Sans accoudoirs
E1710.ES.D	Gris	Sans accoudoirs

Accessoires particuliers

Réf. art.	Modèle
E1700.KS.13	Roulettes rigides et conductrices (pour moquette)
E1700.XS	Accoudoirs avec appuis en PU à capacité de décharge volumique*

Le modèle de chaise pivotante haut de gamme COMFORT PLUS offre un confort d'assise ergonomique optimal grâce à son rembourrage en mousse à mémoire de forme et permet de dériver les charges des personnes vers un revêtement ou un tapis de sol conducteur de façon fiable et sécurisée.



Dossier avec marquage
ESD



Accoudoirs en option
(réglables en hauteur et
pivotants)



Version standard

- Piètement à 5 branches en aluminium poli avec 5 roulettes souples conductrices et autobloquantes
- Vérin de sécurité à gaz
- Réglage de la hauteur d'assise de 430 à 540 mm
- Hauteur du dossier réglable
- Hauteur/profondeur et inclinaison de l'assise réglables
- Le mécanisme doté d'une technologie asynchrone confère une assise active-dynamique
- Assise et dossier dynamique réglables individuellement
- Rembourrage en mousse à mémoire de forme haut de gamme pour un confort d'assise optimal
- Housse noire résistante et conductrice
- Coque en plastique conductrice au niveau du dossier
- Avec marquage ESD
- Certifiée GS

Réf. art.	Couleur	Modèle
E1700.ESP.S	Noir	Sans accoudoirs

Version chaise haute

- Modèle de chaise avec hauteur d'assise de 610 à 850 mm
- Piètement doté de 5 patins conducteurs
- Repose-pied circulaire chromé comme marchepied
- Ajustable en hauteur en continu

Réf. art.	Couleur	Modèle
E1710.ESP.S	Noir	Sans accoudoirs

Accessoires particuliers

Réf. art.	Modèle
E1700.KS.13	Roulettes rigides et conductrices (pour moquette)
E1700.XS	Accoudoirs avec appuis en PU à capacité de décharge volumique*



Systemes logistiques mobiles





Modèles de roulettes

Page 458



maxmobile 1, maxmobile 2

Page 460



Tiroirs - Jeux d'outils

Page 470



Armoires mobiles à tiroirs

Page 474



Etablis mobiles

Page 486



Postes de mesure, d'essai et pour ordinateur

Page 496



Chariots polyvalents, chariots modulaires

Page 504

**Nouveauté**

Autres éléments mobiles

Page 510



workraster mobile

Page 524



workergo mobile

Page 528



workline mobile

Page 529





Modèles de roulettes pour armoires à tiroirs

- Pour des raisons de sécurité, la charge totale pour un jeu de roulettes est de maximum 75% de la capacité de charge indiquée



04ST500L80



04ST500LF80



04ST736B80



04ST736L80



04ST736LF80

Roulettes pour armoires mobiles à tiroirs T500

- Roulette mobile, Ø 80 mm, avec trou de boulon
- Capacité de charge par roulette 50 kg

Réf. art.	Modèle
04ST500L80	Roulette mobile sans freins
04ST500LF80	Roulette mobile avec freins

Roulettes pour armoires mobiles à tiroirs T736

- Roulette fixe et mobile, Ø 80 mm, avec platine de fixation
- Roue en polyamide 6 incassable, haut de gamme, coloris blanc naturel
- Capacité de charge par roulette 200 kg

Réf. art.	Modèle
04ST736B80	Roulette fixe
04ST736L80	Roulette mobile sans freins
04ST736LF80	Roulette mobile avec freins



04SWEL125



04SWELF125



04ST736B125



04ST736L125



04ST736LF125

Roulettes pour armoires mobiles à tiroirs T500

- Roulette mobile, Ø 125 mm, avec trou de boulon
- Roue en caoutchouc solide élastique
- Déplacement silencieux, faible résistance au roulement, grand respect des sols
- Capacité de charge par roulette 150 kg

Réf. art.	Modèle
04SWEL125	Roulette mobile sans freins
04SWELF125	Roulette mobile avec freins

Roulettes pour armoires mobiles à tiroirs T736

- Roulette fixe et mobile, Ø 125 mm, avec platine de fixation
- Roue en caoutchouc solide élastique
- Déplacement silencieux, faible résistance au roulement, grand respect des sols
- Capacité de charge par roulette 150 kg

Réf. art.	Modèle
04ST736B125	Roulette fixe
04ST736L125	Roulette mobile sans freins
04ST736LF125	Roulette mobile avec freins

Modèles de roulettes pour Etablis

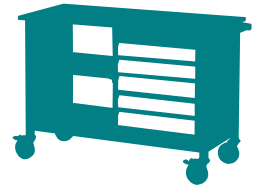

- Pour des raisons de sécurité, la charge totale pour un jeu de roulettes est de maximum 75% de la capacité de charge indiquée



04SWEL125

04SWELF125



04WB200

04WL200

04WLF200

Roulettes pour Etablis mobiles T500 et T750

- Roulette mobile, Ø 125 mm, avec trou de boulon
- Roue en caoutchouc solide élastique
- Déplacement silencieux, faible résistance au roulement, grand respect des sols
- Capacité de charge par roulette 150 kg

Réf. art.	Modèle
04SWEL125	Roulette mobile sans freins
04SWELF125	Roulette mobile avec freins

Roulettes pour Etablis mobiles à structure T750

- Roulette fixe et mobile, Ø 200 mm, avec platine de fixation
- Roue en caoutchouc solide standard
- Très grand confort de conduite, déplacement silencieux, grand respect des sols
- Capacité de charge par roulette 205 kg

Réf. art.	Modèle
04WB200	Roulette fixe
04WL200	Roulette mobile sans freins
04WLF200	Roulette mobile avec freins

maxmobile 1 et série workergo



04MB100

04ML100

04MLF100



4XXXXXML100

4XXXXXMLF100

Roulettes pour maxmobile 1

- Roulette fixe et mobile, Ø 100 mm, avec trou de boulon
- Roue en élastomère caoutchouteux (TPE), haut de gamme et thermoplastique
- Grand confort de conduite, déplacement silencieux, faible résistance au roulement et au pivotement, respect des sols
- Capacité de charge par roulette 110 kg

Réf. art.	Modèle
04MB100	Roulette fixe
04ML100	Roulette mobile sans freins
04MLF100	Roulette mobile avec freins

Série de roulettes avec expandeurs workergo

- Roulette fixe et mobile, Ø 100 mm
- Roue en élastomère caoutchouteux (TPE), haut de gamme et thermoplastique
- Grand confort de conduite, déplacement silencieux, faible résistance au roulement et au pivotement, respect des sols
- Capacité de charge par roulette 110 kg

Réf. art.	Modèle
4XXXXXMB100	Roulette fixe
4XXXXXML100	Roulette mobile sans freins
4XXXXXMLF100	Roulette mobile avec freins

Systemes logistiques mobiles

maxmobile 1 et 2

Série	Série
maxmobile 1	maxmobile 2



maxmobile

Hauteur	Bâti l x p	Bâti l x p
	630 x 390	630 x 490
	Hauteurs utiles	Hauteurs utiles
208	–	–
215	–	–
358	–	–
365	–	–
465	–	–
469	–	–
500	–	–
519	–	–
619	–	–
719	600	600
819	–	–
919	–	–
1019	–	–
1319	–	–
1519	–	–



Hauteur	Tiroir (l x p)	Tiroir (l x p)
	600 x 300	600 x 400
	Charge utile	Charge utile
50	35 kg	35 kg
75	35 kg	35 kg
100	35 kg	35 kg
125	–	–
150	35 kg	35 kg
175	–	–
200	35 kg	35 kg
250	–	–
300	–	–
400	–	–



Série	Série
maxmobile 1	maxmobile 2
T390 24-12	T490 24-16

Série :	R 24-12	R 24-16
---------	----------------	----------------

Série

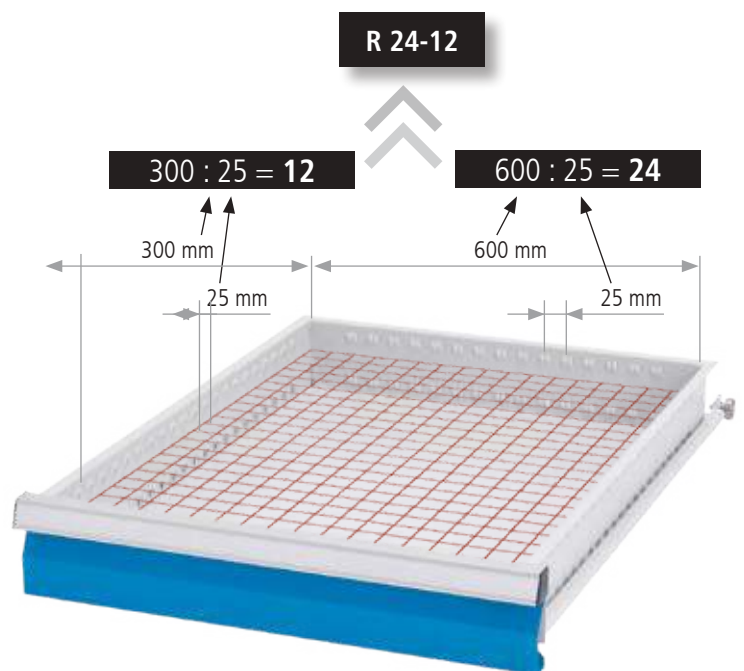

maxmobile 1 et 2

Systèmes logistiques mobiles

- Surface utile intérieure : 600 x 300 mm
- Tiroirs à extension complète (EC) 100 %, capacité de charge 35 kg
- Livraison sans élément décoratif, crochet ni outil



maxmobile 1

- 5 tiroirs
- 2 roulettes fixes et 2 roulettes mobiles avec freins, Ø 100 mm
- 1 poubelle, 1 support de bouteilles et boîtes
- 1 tablette, 1 plateau en bois, 1 panneau latéral
- 1 tablette pivotante pour ordinateur portable
- 1 structure à panneaux perforés, 300 mm, avec panneaux latéraux pivotants

Réf. art.	Dimensions en mm (l x p x h)
08.88.90-1	780 x 480 x 1540



maxmobile 2

- 6 tiroirs
- Essieu avec 2 roulettes fixes Ø 150 mm, 2 roulettes mobiles avec freins Ø 100 mm
- 1 poubelle, 1 support de bouteilles et boîtes
- 1 tablette, 1 plateau en bois, 1 rabat latéral
- 1 tablette pivotante pour ordinateur portable
- 1 structure à panneaux perforés, 300 mm, avec panneaux latéraux pivotants

Réf. art.	Dimensions en mm (l x p x h)
08.89.92-1	780 x 580 x 1540



maxmobile 2

- 5 tiroirs
- Essieu avec 2 roulettes fixes Ø 150 mm, 2 roulettes mobiles avec freins Ø 100 mm
- 1 support de bouteilles et boîtes
- 1 poubelle, 1 tablette, 1 plateau en bois, 1 rabat latéral
- 1 tablette pivotante pour ordinateur portable

Réf. art.	Dimensions en mm (l x p x h)
08.89.90-1	780 x 580 x 912



maxmobile 2

- 5 tiroirs
- 1 poubelle, 1 tablette, 1 plateau en bois, 1 panneau latéral
- 1 tablette pivotante pour ordinateur portable
- Essieu avec 2 roulettes fixes Ø 150 mm, 2 roulettes mobiles avec freins Ø 100 mm
- 1 structure à panneaux perforés, 600 mm, avec panneaux latéraux pivotants

Réf. art.	Dimensions en mm (l x p x h)
087.89.303-2	780 x 580 x 1540

maxmobile 1



maxmobile 1

maxmobile 1



- Surface utile intérieure : 600 x 300 mm
- Extension complète 100 % des tiroirs avec capacité de charge de max. 35 kg
- Verrouillage central
- Dispositif d'arrêt précis et retour automatique
- Protection anti-collision et protection des talons tout autour
- 2 roulettes fixes et 2 roulettes mobiles avec freins, Ø 100 mm
- Large assortiment de compartimentage
- Large gamme d'accessoires pour chaque application
- Surface d'appui en plastique avec surfaces creusées pour petites pièces et poignées ergonomiques
- Surface d'appui très résistante aux produits chimiques et huiles
- Surface d'appui en version plastique ou hêtre multiplis, au choix
- Revêtement par poudrage en 15 coloris standard (combinaisons de couleurs possibles)

Vos avantages :

- Compact
- Petit et souple
- Conduite confortable et sûre
- Verrouillage central antivol avec le dispositif de verrouillage « B+H »
- Large gamme d'accessoires pour chaque application
- Large assortiment de compartimentage
- Configuration personnalisée
- Procédé de laquage respectueux de l'environnement
- Pas de risque de se blesser en restant accroché



maxmobile 1

- 2 portes battantes
- 1 panneau perforé par porte, sur la face intérieure
- 1 étagère

Réf. art.	Dimensions en mm (l x p x h)
08.88.03	780 x 480 x 912



maxmobile 1

- 6 tiroirs
- 1 panneau latéral

Réf. art.	Dimensions en mm (l x p x h)
08.88.93	780 x 480 x 912



maxmobile 1

- 6 tiroirs
- 1 panneau latéral

Réf. art.	Dimensions en mm (l x p x h)
08.88.92	780 x 480 x 912

maxmobile 1



maxmobile 1

- 4 tiroirs
- 1 panneau latéral

Réf. art.	Dimensions en mm (l x p x h)
08.88.91	780 x 480 x 912

Combinaison personnalisée

2 portes battantes à serrure

- Serrure à barillet avec verrouillage central

Réf. art.	Hauteur utile (mm)
08.88.FLGSE	600



Rail porteur pour bacs à bec

- A accrocher sur le panneau perforé

Réf. art.	Largeur en mm
03.900.06	300
03.900.05	450



Bacs à bec

- En polypropylène

Réf. art.	Dimensions en mm (l x p x h)
03.900.001	100 x 95 / 65 x 50
03.900.002	100 x 175 / 140 x 75
03.900.003	145 x 235 / 195 x 125



Assortiment de crochets

- 10 pièces

Réf. art.
03.87.395-10



Bâti avec 2 roulettes fixes et de 2 roulettes mobiles avec freins, Ø 100 mm

Réf. art.	Dimensions en mm (l x p x h)	Hauteur utile en mm
08.88.10	780 x 480 x 912	600

Tiroirs

- 600 x 300 mm (l x p) à extension complète 100 % - 35 kg

Réf. art.	Hauteur de façade	Hauteur au milieu du tiroir	Hauteur utile	Capacité de charge
08.88.60	50	35	40	35 kg
08.88.64	75	60	65	35 kg
08.88.61	100	85	90	35 kg
08.88.62	150	135	140	35 kg
08.88.63	200	185	190	35 kg



Plateau en bois hêtre multiplis

- A insérer dans la surface de rangement en plastique

Réf. art.	Dimensions en mm (l x p x h)
08.88.70	570 x 280 x 15



Tablette

- Avec porte-rouleau de papier

Réf. art.	Dimensions en mm (l x p)
08.88.72	435 x 200



Tablette pivotante pour ordinateur portable

- Avec dispositif d'arrêt

Réf. art.	Dimensions en mm (l x p)
08.88.73	300 x 420



Support de bouteilles et boîtes

- S'accroche latéralement

Réf. art.	Dimensions en mm (l x p x h)
08.88.74	380 x 90 x 85



Support de documents

- S'accroche latéralement

Réf. art.	Dimensions en mm (l x p x h)
08.88.75	380 x 45 x 190



Poubelle

- S'accroche latéralement

Réf. art.	Dimensions en mm (l x p x h)
08.88.76	375 x 170 x 150



Structure à panneaux perforés

- Avec panneaux latéraux pivotants
- bacs

Réf. art.	Dimensions en mm (l x h)
08.88.77	1250 x 300
08.89.50	1380 x 600

- Sans panneaux latéraux pivotants

Réf. art.	Dimensions en mm (l x h)
08.88.89	630 x 300
08.89.51	630 x 568



Panneau perforé latéral

- S'accroche latéralement

Réf. art.	Dimensions en mm (l x p x h)
08.88.79	388 x 15 x 712



Panneau latéral

- Bombé, s'accroche latéralement

Réf. art.	Dimensions en mm (l x p x h)
08.88.81	388 x 15 x 712

Compartimentage pour tiroirs R 24-12 dimensions intérieures 600 x 300 mm



- 2 blocs de 2 couloirs
- 4 blocs de 3 couloirs
- 2 blocs de 4 couloirs
- 4 séparateurs pour bloc de 2 couloirs
- 12 séparateurs pour bloc de 3 couloirs
- 8 séparateurs pour bloc de 4 couloirs

Réf. art.	Façade
08.88.30	50



Réf. art.	Façade
08.88.41	100



- 3 cloisons longitudinales 300 mm
- 8 séparateurs largeur 150 mm

Réf. art.	Façade
08.88.36	100
08.88.37	150
08.88.42	200



- 2 cloisons longitudinales 300 mm
- 6 séparateurs largeur 200 mm

Réf. art.	Façade
08.88.38	100
08.88.39	150
08.88.43	200



- 4 bacs 150 x 150 mm
- 6 bacs 75 x 150 mm
- 4 bacs 75 x 75 mm

Réf. art.	Façade
08.88.34	50
08.88.35	100

maxmobile 2



maxmobile 2

maxmobile 2



- Dimensions utiles des tiroirs 600 x 400 mm
- Extension complète 100 % des tiroirs avec capacité de charge de max. 35 kg
- Verrouillage central
- Dispositif d'arrêt précis et retour automatique
- Protection anti-collision et protection des talons tout autour
- Essieu avec 2 roulettes fixes Ø 150 mm, 2 roulettes mobiles avec freins Ø 100 mm
- Large assortiment de compartimentage
- Large gamme d'accessoires pour chaque application
- Surface d'appui en plastique avec surfaces creusées pour petites pièces et poignées ergonomiques
- Surface d'appui très résistante aux produits chimiques et huiles
- Rabat latéral pour le rangement d'outils longs
- Surface d'appui en version plastique ou hêtre multiplis, au choix
- Revêtement par poudrage en 15 coloris standard (combinaisons de couleurs possibles)

Vos avantages :

- Jeu de roues renforcées pour une charge plus élevée
- maxmobile 2 offre 25 % de volume en plus
- Surfaces de rangement plus grandes
- Plus d'espace
- Verrouillage central antivol avec le dispositif de verrouillage « B+H »
- Large gamme d'accessoires pour chaque application
- Configuration personnalisée
- Pas de risque de se blesser en restant accroché



maxmobile 2

- 4 tiroirs
- 1 panneau latéral

Réf. art.	Dimensions en mm (l x p x h)
08.89.91	780 x 580 x 912



maxmobile 2

- 6 tiroirs
- 1 panneau latéral

Réf. art.	Dimensions en mm (l x p x h)
08.89.93	780 x 580 x 912



maxmobile 2

- 6 tiroirs
- 1 panneau latéral

Réf. art.	Dimensions en mm (l x p x h)
08.89.92	780 x 580 x 912

maxmobile 2

maxmobile 2

- 2 portes battantes, chacune avec 1 panneau perforé sur la face intérieure
- 1 étagère
- 1 panneau perforé par porte, sur la face intérieure

Réf. art.	Dimensions en mm (l x p x h)
08.89.03	780 x 580 x 912



Combinaison personnalisée

2 portes battantes à serrure

- Serrure à barillet avec verrouillage central

Réf. art.	Hauteur utile (mm)
08.88.FLGSE	600



Rabat latéral

- Pour stockage d'outils

Réf. art.	Dimensions en mm (l x p x h)
08.89.88	490 x 70 x 600



Tapis antidérapant

- A insérer dans la surface de rangement en plastique

Réf. art.	Dimensions en mm (l x p x h)
08.89.71	570 x 380 x 3



Bâti avec 2 roulettes fixes Ø 150 mm, 2 roulettes mobiles avec freins Ø 100 mm

- Hauteur totale = 600 mm (hauteur utile) + 119 mm + 150 mm

Réf. art.	Dimensions en mm (l x p x h)	Hauteur utile en mm
08.89.10	780 x 580 x 912	600

Tiroirs

- 600 x 400 mm (l x p) à extension complète 100 % - 50 kg

Réf. art.	Hauteur de façade	Hauteur au milieu du tiroir	Hauteur utile	Capacité de charge
08.89.60	50	35	40	50 kg
08.89.59	75	59	60	50 kg
08.89.61	100	85	90	50 kg
08.89.62	150	135	140	50 kg
08.89.63	200	185	190	50 kg



Plateau en bois hêtre multiplis

- A insérer dans la surface de rangement en plastique

Réf. art.	Dimensions en mm (l x p x h)
08.89.70	570 x 380 x 15



Tablette

- Avec porte-rouleau de papier

Réf. art.	Dimensions en mm
08.89.72	535 x 200



Tablette pivotante pour ordinateur portable

- Avec dispositif d'arrêt

Réf. art.	Dimensions en mm
08.88.73	300 x 420



Support de bouteilles et boîtes

- S'accroche latéralement

Réf. art.	Dimensions en mm (l x p x h)
08.89.74	480 x 90 x 85



Support de documents

- S'accroche latéralement

Réf. art.	Dimensions en mm (l x p x h)
08.89.75	480 x 45 x 190



Poubelle

- S'accroche latéralement

Réf. art.	Dimensions en mm (l x p x h)
08.89.76	475 x 170 x 150



Structure à panneaux perforés

- Avec panneaux latéraux pivotants

Réf. art.	Dimensions en mm (l x h)
08.88.77	1250 x 300
08.89.50	1380 x 600

- Sans panneaux latéraux pivotants

Réf. art.	Dimensions en mm (l x h)
08.88.89	630 x 300
08.89.51	630 x 568



Panneau perforé latéral

- S'accroche latéralement

Réf. art.	Dimensions en mm (l x p x h)
08.89.79	488 x 15 x 712



Panneau latéral

- Bombé, s'accroche latéralement

Réf. art.	Dimensions en mm (l x p x h)
08.89.81	488 x 15 x 712

Compartimentage pour tiroirs R 24-16 dimensions intérieures 600 x 400 mm



- 2 cloisons longitudinales 400 mm
- 5 séparateurs largeur 200 mm

Réf. art.	Façade
168-136-100	100
168-136-150	150
168-136-200	200



- 5 bacs 150 x 150 mm
- 4 bacs 75 x 150 mm
- 4 bacs 75 x 75 mm
- 1 cloison transversale 600 mm
- 2 séparateurs largeur 100 mm

Réf. art.	Façade
168-132	100



- 3 cloisons longitudinales 400 mm
- 8 séparateurs largeur 150 mm

Réf. art.	Façade
168-139-100	100
168-139-150	150
168-139-200	200

Tiroirs - Jeux d'outils

Tiroirs et jeux d'outils pour maxmobile 1



Nouveauté

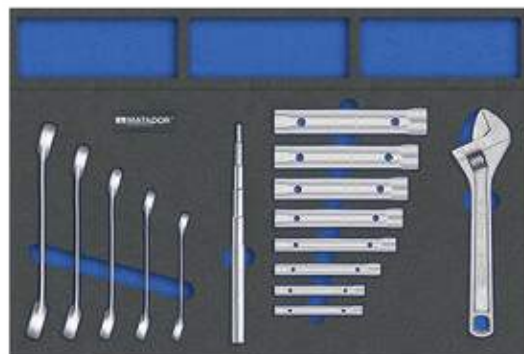

Inserts d'outils, clés à douille et clés polygonales doubles ouvertes ensemble 15 pièces.

- Clé à douille, DIN 896, forme B 6 x 7, 8 x 9, 10 x 11, 12 x 13, 14x15, 16x17, 18x19, 20x22mm
- Barre de tommy étagée, quintuple
- Clé mixte, réglable jusqu'à SW 30, 10"/ 250 mm
- Clés polygonales doubles ouvertes 8 x 10, 10 x 12, 11 x 13, 14 x 17, 19 x 22 mm

Réf. art.	Dimensions en mm (l x p)
08.88.207	565 x 300

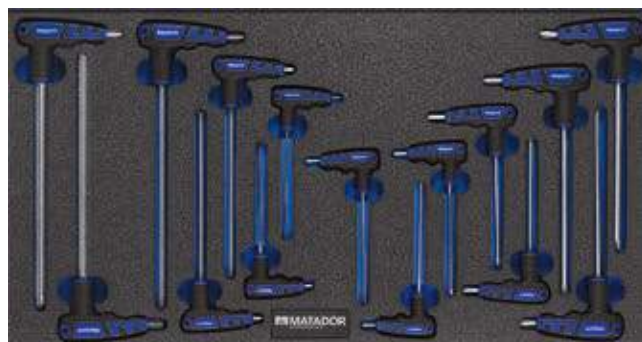

Insert d'outil, jeu de tournevis à manche en T 15 pcs.

- Jeu de tournevis à manche en T, 15 pièces
- Tournevis à poignée en T, six pans, SW 2, 3, 4, 5, 6, 8, 10 mm
- Tournevis en T, intérieur TORX® TX 10, 15, 20, 25, 27, 30, 40, 45

Réf. art.	Dimensions en mm (l x p)
08.88.200	565 x 300

Accessoires pour la configuration personnalisée des maxmobiles 1 et 2



Outil de découpe, 50 mm

- Outil large et plat pour créer des inserts personnalisés

Réf. art.	Dimensions en mm
08.90.01	50 mm



Outil de découpe, 20 mm

- Outil étroit et plat pour créer des inserts personnalisés

Réf. art.	Dimensions en mm
08.90.02	20 mm



Outil de découpe, 20 x 20 mm

- Outil bombé pour créer des inserts personnalisés

Réf. art.	Dimensions en mm
08.90.03	20 x 20



Insert non traité

- bicolore : bleu 5 mm, noir 20 mm de hauteur

Réf. art.	l x p en mm
08.90.10	600 x 300
08.90.11	600 x 400



Ensemble d'outils, marteau, lime, burin et scie 16 pièces

- Marteau de machiniste, DIN 1041, 500 g
- Marteau de battage et de dentition en plastique, 32 mm
- Limes d'atelier DIN 7261 A, 200 mm plates, triangulaires, rondes, carrées et demi-rond
- Monture de scie à métaux, 250 mm
- Jeu d'outils, 6 pièces
- Jauges d'épaisseur, feuille de 100 mm, 20 X 2-40/100
- Mètre ruban en acier 3 m

Réf. art.	Dimensions en mm (l x p)
08.88.203	565 x 300

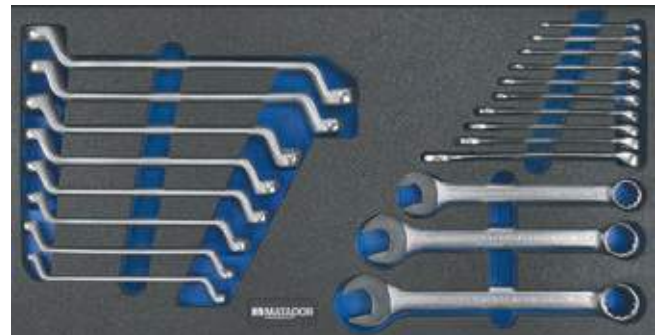

Insert d'outil, jeu de clés 21 pcs.

- Clé mixte
- DIN 3113 A, 6, 7, 8, 9, 10, 11, 12, 13, 14, 17, 19, 22, 24 mm
- Clé polygonale double, DIN 838, 6 x 7, 8 x 9, 10 x 11, 12 x 13, 14 x 15, 16x17, 18x19, 20x22mm

Réf. art.	Dimensions en mm (l x p)
08.88.204	565 x 300



Insert d'outil, jeu de clés à douilles 1/4" - 1/2" 71 pcs.

- Cliquet réversible Z90 1/4" à 90 dents et raccord de sécurité
- Rallonges 1/4", DIN 3123, 50 et 100 mm
- Poignée enfichable 1/4», DIN 3122, 150 mm
- Douilles 1/4», 6 pans 4, 4,5, 5, 5,5, 6, 7, 8, 9, 10, 11, 12, 13, 14 mm
- Douilles 1/4» à l'intérieur TORX®, TX 8, 10, 15, 20, 25, 27, 30, 40
- Douilles 1/4» TORX® externe, E 4, 5, 6, 7, 8, 10, 11
- Embouts 1/4», Phillips, PH 1, 2, 3
- Inserts à fente 1/4», 4 x 25, 5,5 x 25, 7 x 25 mm
- Cliquet réversible Z90 1/2" à 90 dents et raccord de sécurité
- Rallonges 1/2" 75 et 250 mm
- Cardan universel 1/2" 75 mm
- Douilles 1/2», 6 pans 10, 11, 12, 13, 14, 15, 16, 17, 19, 22, 24, 27, 30, 32mm
- Jeu de 9 clés Allen dans le support, longues, tête sphérique, 1,5 - 10 mm

Réf. art.	Dimensions en mm (l x p)
08.88.205	565 x 300



Insert d'outil, jeu de tournevis à pinces 14 pcs.

- Tournevis avec manche 2K, Phillips, DIN ISO 8764-1/-2, PH 1, 2, 3
- Tournevis avec manche 2K, Pozidriv, DIN ISO 8764-1/-2, PZ 1, 2, 3
- Tournevis avec manche 2K, fente, DIN 5265 D, 6,5 x 150, 5.5x125, 6.5x125mm
- Pince multiprise, ISO 8976, B, 240 mm
- Pince universelle lourde, DIN ISO 5746, 180 mm (7»)
- Pince coupante latérale, DIN ISO 5749, 160 mm (6.1/4»)
- Pince téléphonique, ISO 5745, droite, 170 mm (6.3/4»)
- Pince universelle, 250 mm (10")

Réf. art.	Dimensions en mm (l x p)
08.88.206	565 x 300



Tiroirs - Jeux d'outils

Tiroirs et jeux d'outils pour maxmobile 2

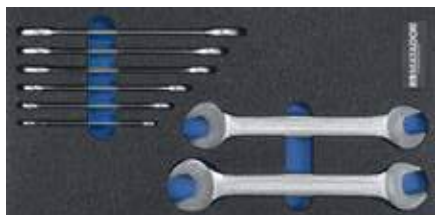

Insert d'outil, clé à fourche double 8 pcs.

- Mousse bicolore noir/bleu
- Clé à fourche double DIN 3110 6 x 7, 8 x 9, 10 x 11, 12 x 13, 14x15, 16x17, 18x19, 20x22mm

Réf. art.	Dimensions en mm
08.89.200	400 x 200



Jeu de clés mixtes 8 pcs.

- Mousse bicolore noir/bleu
- Clé mixte DIN 3113 A, 8, 10, 11, 13, 14, 17, 19, 22 mm

Réf. art.	Dimensions en mm
08.89.201	400 x 200



Insert d'outil, clé mixte 8 pcs.

- Mousse bicolore noir/bleu
- Clé mixte, DIN 3113 B, 8, 10, 11, 13, 14, 17, 19, 22 mm

Réf. art.	Dimensions en mm (l x p)
08.89.202	400 x 200



Jeu d'inserts, marteaux, burins et tournevis 11 pcs.

- Mousse bicolore noir/bleu
- Marteau de machiniste, DIN 1041, 500 g
- Burin plat, DIN 6453, forme A, 150 et 200 mm
- Grain 120 x 4 x 10 mm
- Chasse-goupilles, DIN 6450, forme C, 3, 4, 5, 6 mm
- Lampe stylo LED 27 Lm
- Couteau sécable 18 mm
- Mètre ruban en acier 3 m

Réf. art.	Dimensions en mm (l x p)
08.89.203	400 x 200

Insert d'outil, jeu de clés à douille 1/4", 84 pcs.

- Mousse bicolore noir/bleu
- Cliquet réversible Z90 1/4" à 90 dents et raccord de sécurité Poignée coulissante 1/4», DIN 3122, 115 mm
- Joint universel 1/4», DIN 3123, 37 mm
- Rallonges 1/4", DIN 3123, 50 et 100 mm
- Poignée enfichable 1/4», DIN 3122, 150 mm
- Douilles 1/4», 6 pans, 4, 4,5, 5, 5,5, 6, 7, 8, 9, 10, 11, 13 mm
- Inserts 1/4», fendus, 4 x 25, 5,5 x 25, 7 x 25 mm
- Embouts 1/4», Phillips, PH 1, 2, 3
- Douilles 1/4», six pans creux, 3, 4, 5, 6, 8 mm
- Douilles 1/4», TORX® externe, E 4, 5, 6, 7, 8, 10, 11
- Douilles 1/4», interne TORX®, TX 8, 10, 15, 20, 25, 27, 30, 40
- Jeu de clés à 6 pans, longues, tête sphérique, 9 pcs. 1.5-10mm
- Connecteur 1/4», A/M 3/8»- I/F 1/4»
- Connecteur 1/4" pour embouts 1/4", A/M 1/4" - I/F 1/4"
- Assortiment d'embouts TORSION, 32 pc

Réf. art.	Dimensions en mm (l x p)
08.89.204	400 x 200



**Insert d'outil, jeu de tournevis 10 pcs.**

- Mousse bicolore noir/bleu
- Tournevis avec manche 2K, Phillips, DIN ISO 8764-1/-2, PH 0, 1, 2
- Tournevis avec manche 2K, fente, DIN 5265 D, 3 x 100, 5 x 100, 5.5x125, 6.5x125mm
- Testeur de tension, selon VDE 0680, 3 mm
- Tournevis carburateur 4 x 25 mm, PH 1 x 25 mm

Réf. art.	Dimensions en mm
08.89.207	400 x 200

**Insert d'outil, jeu de pinces à circlips 4 pcs.**

- Mousse bicolore noir/bleu
- Pince à circlips, DIN 5254, A, A2
- Pince à circlips, DIN 5254, B, A21
- Pince à circlips, DIN 5256, C, J2
- Pince à circlips, DIN 5254, D, J21

Réf. art.	Dimensions en mm
08.89.208	400 x 200

**Insert d'outil, jeu de pinces 4 pcs.**

- Mousse bicolore noir/bleu
- Pince universelle lourde, DIN ISO 5746, 180 mm (7")
- Pince coupante latérale pour charges lourdes, DIN ISO 5749, 180 mm (7")
- Pince multiprise, ISO 8976, B, 240 mm
- Pince téléphonique, ISO 5745, droite, 205 mm (8")

Réf. art.	Dimensions en mm (l x p)
08.89.209	400 x 200

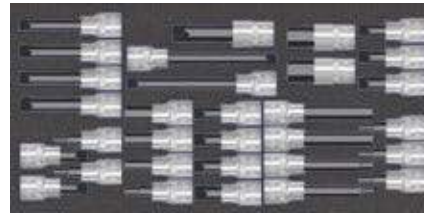
**Insert d'outil, jeu de clés à douille 31 pcs.**

- Mousse bicolore noir/bleu,
- Douilles 1/2", six pans creux, 5 x 60, 5 x 110, 6 x 60, 6 x 110, 7x100, 8x60, 8x110, 10x60, 12x60, 14x60, 17x60, 7x60mm
- Inserts 1/2" B & S / XZN M 5 x 60, 6 x 60, 6 x 100, 8 x 60, 8 x 100, 10x60, 10x100, 12x100mm
- Inserts 1/2" à l'intérieur TORX®, TX 25 x 60, 27 x 60, 30 x 60, 40 x 60, 45x60, 50x60, 55x60, 60x60, 45x140, 55x140, 70x110mm

Réf. art.	Dimensions en mm (l x p)
08.89.210	400 x 200

**Insert d'outil, jeu de clés à douille 1/2", 6 pans / 22 pcs.**

- Mousse bicolore noir/bleu
- Cliquet réversible Z90 1/2" à 90 dents et raccord de sécurité Poignée coulissante 1/2», DIN 3122, 300 mm
- Joint universel 1/2», 75 mm
- Rallonges 1/2", 125 et 250 mm
- Douilles 1/2», 6 pans 10, 11, 12, 13, 14, 15, 16, 17, 18, 19, 20, 21, 22, 24, 27, 30, 32mm

Réf. art.	Dimensions en mm (l x p)
08.89.205	400 x 200

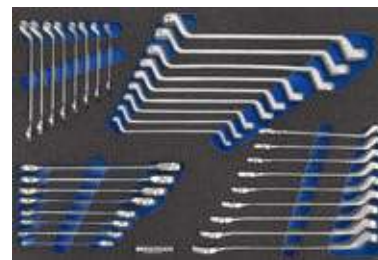
**Insert d'outil, jeu de clés 34 pcs.**

- Mousse bicolore noir/bleu
- Clé à fourche double, DIN 3110, 6 x 7, 8 x 9, 10 x 11, 12 x 13, 14 x 15, 16x17, 18x19, 20x22, 21x23mm
- Clé mixte, DIN 3113 B, 6, 7, 8, 9, 10, 11, 12, 13, 14, 15, 16,17, 18, 19, 20, 21, 22mm
- Clé polygonale double, DIN 838, 6 x 7, 8 x 9, 10 x 11, 12 x 13, 14 x 15, 16x17, 18x19, 20x22, 21x23mm

Réf. art.	Dimensions en mm (l x p)
08.89.211	600 x 400



Armoires mobiles à tiroirs

Armoires mobiles à tiroirs T500

- Rebord relevé sur 3 côtés
- 4 roulettes mobiles, dont 2 équipées de freins, Ø 125 mm
- Tiroirs à extension complète 100 %, capacité de charge par tiroir 50 ou 75 kg
- Poignées sur chant en aluminium avec étiquettes
- Verrouillage central avec butée d'arrêt simple
- Sécurité double des tiroirs grâce au système de verrouillage simple
- Poignée de poussée



Série

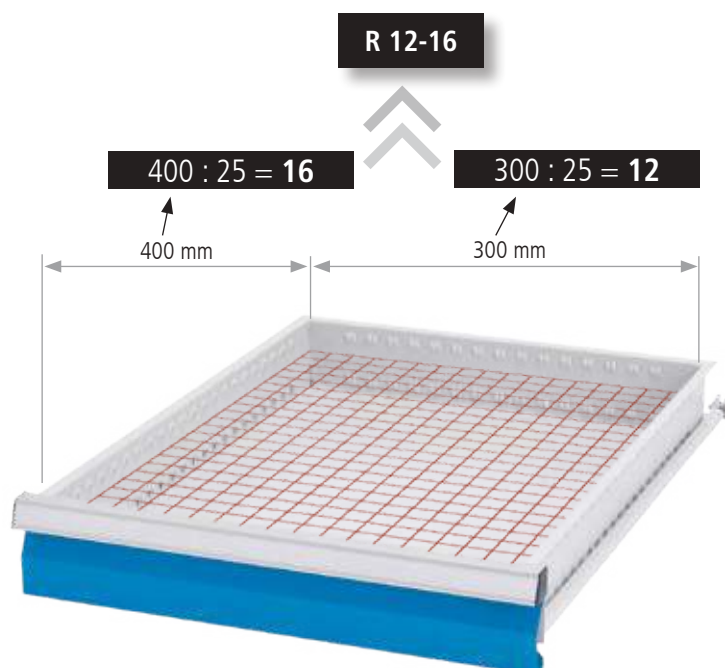

Série	Série	Série
T500	T500	T500



	Bâti l x p	Bâti l x p	Bâti l x p
	530 x 500	680 x 500	980 x 500
Hauteur	Hauteurs utiles	Hauteurs utiles	Hauteurs utiles
519	400	400	–
619	500	500	500
719	600	600	600
819	700	700	700
919	800	800	800
1019	900	900	900
1219	–	–	–
1319	–	1200	1200
1519	–	–	–



		Tiroir (l x p)	Tiroir (l x p)	Tiroir (l x p)
		450 x 400	600 x 400	900 x 400
Hauteur	Hauteur au milieu du tiroir	Charge utile	Charge utile	Charge utile
75	59	50 kg	50 kg	50 kg
100	85	50 / 75 kg	50 / 75 kg	50 / 75 kg
150	135	50 / 75 kg	50 / 75 kg	50 / 75 kg
200	185	50 / 75 kg	50 / 75 kg	50 / 75 kg
250	185	50 / 75 kg	50 / 75 kg	50 / 75 kg
300	185	50 / 75 kg	50 / 75 kg	50 / 75 kg



Série	Série	Série
T500	T500	T500
T500 18-16	T500 24-16	T500 36-16

Série :	R 18-16	R 24-16	R 36-16
----------------	----------------	----------------	----------------



Armoires mobiles à tiroirs

R 12-14 R 24-12 R 24-16 R 12-16 **R 18-16** R 24-16 R 36-16 R 18-24 R 24-24 R 36-24 R 48-24

Armoires mobiles à tiroirs, largeur 530 mm | profondeur 500 mm

- Dimensions utiles des tiroirs 450 x 400 mm
- Tiroirs à extension complète (EC) 100 %
- Capacité de charge par tiroir 50 ou 75 kg
- Poignée de poussée
- Serrure à barillet avec deux clés
- Pour les éléments de compartimentages correspondants voir page 73

- 4 tiroirs
- Avec rebord relevé sur 3 côtés et caoutchouc cannelé
- 4 roulettes mobiles, dont 2 équipées de freins, Ø 125 mm



Réf. art.	Dimensions en mm (l x p x h)
46.220M	530 x 500 x 800

Combinaison personnalisée

Visitez notre configurateur d'armoire à tiroirs konfigurator.bedrunka-hirth.de



Bâti avec roulettes Ø 80 mm et poignée de poussée

- Hauteur totale = hauteur utile + 120 mm + 110 mm

Réf. art.	Dimensions en mm (l x p x h)	Hauteur utile en mm
01.046M80	530 x 500 x 730	500
01.047M80	530 x 500 x 830	600
01.048M80	530 x 500 x 930	700
01.049M80	530 x 500 x 1030	800
01.040M80	530 x 500 x 1130	900



Bâti avec roulettes Ø 125 mm et poignée de poussée

- Hauteur totale = hauteur utile + 120 mm + 160 mm

Réf. art.	Dimensions en mm (l x p x h)	Hauteur utile en mm
01.046M125	530 x 500 x 780	500
01.047M125	530 x 500 x 880	600
01.048M125	530 x 500 x 980	700
01.049M125	530 x 500 x 1080	800
01.040M125	530 x 500 x 1180	900

Caoutchouc cannelé sur l'armoire

- Résistant à l'huile

Réf. art.	Dimensions en mm (l x p x h)
65.040.530	530 x 500 x 3

Rebord en métal relevé sur 3 côtés

- Hauteur 20 mm

Réf. art.	Dimensions en mm (l x p x h)
66.046.025	530 x 500 x 20

Plateau

- Hêtre multiplis 25 mm, huilé

Réf. art.	Dimensions en mm (l x p x h)
67.046.017	530 x 500 x 25

Plateau

- Panneau aggloméré mélaminé
- RAL 7035, 16 mm, à visser

Réf. art.	Dimensions en mm (l x p x h)
67.046.016	530 x 500 x 16

Tiroirs

- 450 x 400 mm (l x p)

Réf. art.	Hauteur de façade en mm	Hauteur au milieu du tiroir en mm	Hauteur utile en mm	Capacité de charge
60.046.075VA	75	59	60	50 kg
60.046.100VA	100	85	90	50 kg
60.046.150VA	150	135	140	50 kg
60.046.200VA	200	185	190	50 kg
60.046.250VA	250	185	240	50 kg
60.046.300VA	300	185	290	50 kg
60.046.100VA-75	100	85	90	75 kg
60.046.150VA-75	150	135	140	75 kg
60.046.200VA-75	200	185	190	75 kg
60.046.250VA-75	250	185	240	75 kg
60.046.300VA-75	300	185	290	75 kg

Voir les compartimentages à la page 51

Armoires mobiles à tiroirs, largeur 680 mm | profondeur 500 mm

- Dimensions utiles des tiroirs 600 x 400 mm
- Tiroirs à extension complète (EC) 100 %
- Capacité de charge par tiroir 50 ou 75 kg
- Poignée de poussée
- Serrure à barillet avec deux clés
- Pour les éléments de compartimentages correspondants voir page 79

- 5 tiroirs
- Avec rebord relevé sur 3 côtés et caoutchouc cannelé
- 4 roulettes mobiles, dont 2 équipées de freins, Ø 125 mm

Réf. art.	Dimensions en mm (l x p x h)
68.221M	680 x 500 x 1000



Combinaison personnalisée

Visitez notre configurateur d'armoire à tiroirs konfigurator.bedrunka-hirth.de



Bâti avec roulettes Ø 80 mm et poignée de poussée

- Hauteur totale = hauteur utile + 120 mm + 110 mm

Réf. art.	Dimensions en mm (l x p x h)	Hauteur utile en mm
01.066M80	680 x 500 x 730	500
01.067M80	680 x 500 x 830	600
01.068M80	680 x 500 x 930	700
01.069M80	680 x 500 x 1030	800
01.060M80	680 x 500 x 1130	900



Bâti avec roulettes Ø 125 mm et poignée de poussée

- Hauteur totale = hauteur utile + 120 mm + 160 mm

Réf. art.	Dimensions en mm (l x p x h)	Hauteur utile en mm
01.066M125	680 x 500 x 780	500
01.067M125	680 x 500 x 880	600
01.068M125	680 x 500 x 980	700
01.069M125	680 x 500 x 1080	800
01.060M125	680 x 500 x 1180	900

Caoutchouc cannelé sur l'armoire

- Résistant à l'huile

Réf. art.	Dimensions en mm (l x p x h)
65.060.530	680 x 500 x 3

Rebord en métal relevé sur 3 côtés

- Hauteur 20 mm

Réf. art.	Dimensions en mm (l x p x h)
66.068.025	680 x 500 x 20

Plateau

- Hêtre multiplis 25 mm, huilé

Réf. art.	Dimensions en mm (l x p x h)
67.068.017	680 x 500 x 25

Plateau

- Panneau aggloméré mélaminé
- RAL 7035, 16 mm, à visser

Réf. art.	Dimensions en mm (l x p x h)
67.068.016	680 x 500 x 16

Tiroirs

- 600 x 400 mm (l x p)

Réf. art.	Hauteur de façade en mm	Hauteur au milieu du tiroir en mm	Hauteur utile en mm	Capacité de charge
60.068.075VA	75	59	60	50 kg
60.068.100VA	100	85	90	50 kg
60.068.150VA	150	135	140	50 kg
60.068.200VA	200	185	190	50 kg
60.068.250VA	250	185	240	50 kg
60.068.300VA	300	185	290	50 kg
60.068.100VA-75	100	85	90	75 kg
60.068.150VA-75	150	135	140	75 kg
60.068.200VA-75	200	185	190	75 kg
60.068.250VA-75	250	185	240	75 kg
60.068.300VA-75	300	185	290	75 kg

Voir les compartimentages à la page 57

Armoires mobiles à tiroirs

R 12-14 R 24-12 R 24-16 R 12-16 R 18-16 R 24-16 **R 36-16** R 18-24 R 24-24 R 36-24 R 48-24

Armoires mobiles à tiroirs, largeur 980 mm | profondeur 500 mm

- Dimensions utiles des tiroirs 900 x 400 mm
- Tiroirs à extension complète (EC) 100 %
- Capacité de charge par tiroir 50 ou 75 kg
- Poignée de poussée
- Serrure à barillet avec deux clés
- Pour les éléments de compartimentages correspondants voir page 85

- 5 tiroirs
- Avec rebord relevé sur 3 côtés et caoutchouc cannelé
- 4 roulettes mobiles, dont 2 équipées de freins, Ø 125 mm

Réf. art.	Dimensions en mm (l x p x h)
98.221M	980 x 500 x 1000



Visitez notre configurateur d'armoire à tiroirs konfigurator.bedrunka-hirth.de

Combinaison personnalisée



Bâti avec roulettes Ø 80 mm et poignée de poussée

- Hauteur totale = hauteur utile + 120 mm + 100 mm



Réf. art.	Dimensions en mm (l x p x h)	Hauteur utile en mm
01.096M80	980 x 500 x 730	500
01.097M80	980 x 500 x 830	600
01.098M80	980 x 500 x 930	700
01.099M80	980 x 500 x 1030	800
01.090M80	980 x 500 x 1130	900



Bâti avec roulettes Ø 125 mm et poignée de poussée

- Hauteur totale = hauteur utile + 120 mm + 150 mm



Réf. art.	Dimensions en mm (l x p x h)	Hauteur utile en mm
01.096M125	980 x 500 x 780	500
01.097M125	980 x 500 x 880	600
01.098M125	980 x 500 x 980	700
01.099M125	980 x 500 x 1080	800
01.090M125	980 x 500 x 1180	900

Caoutchouc cannelé sur l'armoire

- Résistant à l'huile

Réf. art.	Dimensions en mm (l x p x h)
65.090.530	980 x 500 x 3

Rebord en métal relevé sur 3 côtés

- Hauteur 20 mm

Réf. art.	Dimensions en mm (l x p x h)
66.098.025	980 x 500 x 20

Plateau

- Hêtre multiplis 25 mm, huilé

Réf. art.	Dimensions en mm (l x p x h)
67.098.017	980 x 500 x 25

Plateau

- Panneau aggloméré mélaminé
- RAL 7035, 19 mm, à visser

Réf. art.	Dimensions en mm (l x p x h)
67.098.016	980 x 500 x 19

Tiroirs

- 900 x 400 mm (l x p)

Réf. art.	Hauteur de façade en mm	Hauteur au milieu du tiroir en mm	Hauteur utile en mm	Capacité de charge
60.098.075VA	75	59	60	50 kg
60.098.100VA	100	85	90	50 kg
60.098.150VA	150	135	140	50 kg
60.098.200VA	200	185	190	50 kg
60.098.250VA	250	185	240	50 kg
60.098.300VA	300	185	290	50 kg
60.098.100VA-75	100	85	90	75 kg
60.098.150VA-75	150	135	140	75 kg
60.098.200VA-75	200	185	190	75 kg
60.098.250VA-75	250	185	240	75 kg
60.098.300VA-75	300	185	290	75 kg

Voir les compartimentages à la page 63

Armoires mobiles à tiroirs | profondeur 500 mm



- 5 tiroirs
- 1 structure à panneaux perforés
- Avec rebord relevé sur 3 côtés et caoutchouc cannelé
- 4 roulettes mobiles, dont 2 équipées de freins, Ø 125 mm

Réf. art.	Dimensions en mm (l x p x h)	Modèle
46.500M	530 x 500 x 800	Armoire à tiroirs
03.983.530	530 x 30 x 605	Structure à panneaux perforés

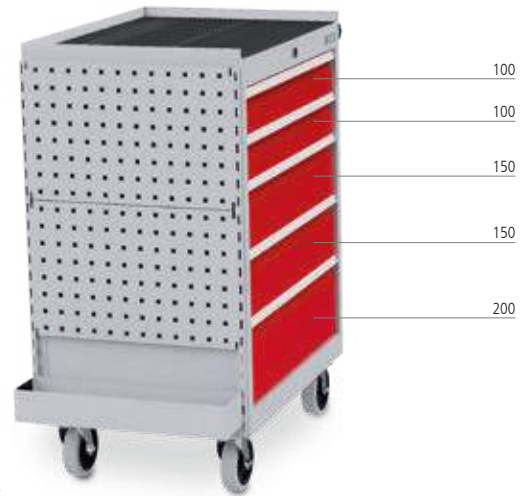

- 5 tiroirs
- 1 panneau perforé latéral
- 1 boîte de rangement
- Avec rebord relevé sur 3 côtés et caoutchouc cannelé
- 4 roulettes mobiles, dont 2 équipées de freins, Ø 125 mm

Réf. art.	Dimensions en mm (l x p x h)	Modèle
68.221M	680 x 500 x 1000	Armoire à tiroirs
03.983.680	500 x 819 (l x h)	Panneau perforé latéral

Accessoires pour systèmes de panneaux perforés



Assortiment de crochets, 10 pièces

- 7 porte-outils à extrémité inclinée
- 2 porte-outils doubles
- 1 pince à outils double

Réf. art.
03.87.395-10



Boîte de rangement

- Dimensions en mm (l x p x h) : 500 x 90 x 85
- A accrocher sur rail à bacs

Réf. art.	Modèle pour
03.983.53.1	Structure à panneaux perforés
03.983.736.1	Panneau perforé latéral



Rail pour bacs à bec

- A accrocher au panneau perforé

Réf. art.	Largeur en mm
03.900.06	300
03.900.05	450



Présentoir pour brochures A4

Réf. art.	Dimensions en mm (l x h)
03.87.398	220 x 330



Support de boîtes, 1 compartiment

- Largeur 100 mm

Réf. art.	Dimensions en mm (Ø)
03.87.369	70



Support pour forets/clés Allen (diff. Ø)

- 200/390 x 30 x 35, dimensions en mm (l x p x h)

Réf. art.	Modèle
03.87.378	pour 14 pièces
03.87.379	pour 28 pièces

Armoires mobiles à tiroirs

R 12-14 R 24-12 R 24-16 R 12-16 **R 18-16** R 24-16 R 36-16 R 18-24 R 24-24 R 36-24 R 48-24

Armoires mobiles à tiroirs, largeur 1060 mm | profondeur 500 mm



- Dimensions utiles des tiroirs 450 x 400 mm
- Avec système de verrouillage simple et 2 versions du bâti
- Extension complète 100 %, capacité de charge par tiroir 50 kg
- Poignée de poussée
- Serrure à barillet avec deux clés
- 4 roulettes mobiles, dont 2 équipées de freins, Ø 125 mm
- Pour les éléments de compartimentages correspondants voir page 73



- À gauche : 4 tiroirs
- À droite : 1 porte battante, 1 tiroir
- Avec rebord relevé sur 4 côtés et caoutchouc cannelé

Réf. art.	Dimensions en mm (l x p x h)
04.11.04	1060 x 500 x 1000

Combinaison personnalisée

Porte battante

- Possibilité de charnières à droite et à gauche
- Serrure à barillet rotatif avec 2 clés

Réf. art.	Hauteur utile (mm)
01.053.700E	700

Etagère

Réf. art.	Dimensions en mm (l x p x h)
04.053.013	475 x 443 x 22



Caoutchouc cannelé sur l'armoire

- Résistant à l'huile

Réf. art.	Dimensions en mm (l x p x h)
65.1060.530	1060 x 500 x 3

Armoire mobile à tiroirs avec 2 bâtis vides et 1 poignée de poussée, 4 roulettes mobiles Ø 125 mm, hauteur utile 700 mm

Réf. art.	Dimensions en mm (l x p x h)
04.1100LG	1060 x 500 x 980

Rebord en métal relevé sur 3 côtés

- Hauteur 20 mm

Réf. art.	Dimensions en mm (l x p x h)
04.11.01	1060 x 500 x 20

Plateau

- Hêtre multiplis 25 mm, huilé

Réf. art.	Dimensions en mm (l x p x h)
67.1060.25	1060 x 500 x 25

Plateau

- Panneau aggloméré mélaminé
- RAL 7035, 16 mm, à visser

Réf. art.	Dimensions en mm (l x p x h)
67.1060.016	1060 x 500 x 25

Tiroirs

- 450 x 400 mm (l x p)

Voir les compartimentages à la page 51

Réf. art.	Hauteur de façade en mm	Hauteur au milieu du tiroir en mm	Hauteur utile en mm	Capacité de charge
60.046.075VA	75	59	60	50 kg
60.046.100VA	100	85	90	50 kg
60.046.150VA	150	135	140	50 kg
60.046.200VA	200	185	190	50 kg
60.046.250VA	250	185	240	50 kg
60.046.300VA	300	185	290	50 kg
60.046.100VA-75	100	85	90	75 kg
60.046.150VA-75	150	135	140	75 kg
60.046.200VA-75	200	185	190	75 kg
60.046.250VA-75	250	185	240	75 kg
60.046.300VA-75	300	185	290	75 kg

Chariots d'atelier, largeur 1060 mm | profondeur 500 mm

kg
400

- Dimensions utiles des tiroirs 450 x 400 mm
- Avec rebord relevé sur 4 côtés
- **Rebord télescopique avec fermeture et espace de rangement dessous**
- 4 séparateurs longitudinaux de compartiment, 1 surface d'appui
- Extension complète 100 %, capacité de charge par tiroir 50 ou 75 kg
- Poignée sur chant en aluminium avec étiquettes
- Verrouillage central avec butée d'arrêt simple
- Sécurité double des tiroirs grâce au système de verrouillage simple
- 4 roulettes mobiles, dont 2 équipées de freins, Ø 125 mm
- Pour les éléments de compartimentages correspondants voir page 73



- 4 tiroirs
- 2 plaques d'appui en caoutchouc cannelé
- 1 étagère
- Avec panneau perforé latéral

Réf. art.	Dimensions en mm (l x p x h)
04.116.09	1060 x 500 x 1010

Combinaison personnalisée

Porte battante

- Possibilité de charnières à droite et à gauche
- Serrure à barillet rotatif avec 2 clés

Réf. art.	Hauteur utile (mm)
01.053.500E	500

Étagère

Réf. art.	Dimensions en mm (l x p x h)
04.053.013	475 x 443 x 22



Bacs à bec

- En polypropylène

Réf. art.	Dimensions en mm (l x p x h)
03.900.003	145 x 235 / 195 x 125
03.900.004	200 x 350 / 300 x 145
03.900.005	200 x 350 / 300 x 200



Chariots d'atelier mobiles

Bâti vide et 1 poignée de poussée, 4 roulettes mobiles Ø 125 mm, hauteur utile 500 mm avec panneau perforé, étagère et rebord télescopique avec fermeture

Réf. art.	Dimensions en mm (l x p x h)
04.116LG	1060 x 500 x 1010

Tiroirs

- 450 x 400 mm (l x p)

Réf. art.	Hauteur de façade en mm	Hauteur au milieu du tiroir en mm	Hauteur utile en mm	Capacité de charge
60.046.075VA	75	59	60	50 kg
60.046.100VA	100	85	90	50 kg
60.046.150VA	150	135	140	50 kg
60.046.200VA	200	185	190	50 kg
60.046.250VA	250	185	240	50 kg
60.046.300VA	300	185	290	50 kg
60.046.100VA-75	100	85	90	75 kg
60.046.150VA-75	150	135	140	75 kg
60.046.200VA-75	200	185	190	75 kg
60.046.250VA-75	250	185	240	75 kg
60.046.300VA-75	300	185	290	75 kg

Voir les compartimentages à la page 51

Armoires mobiles à tiroirs





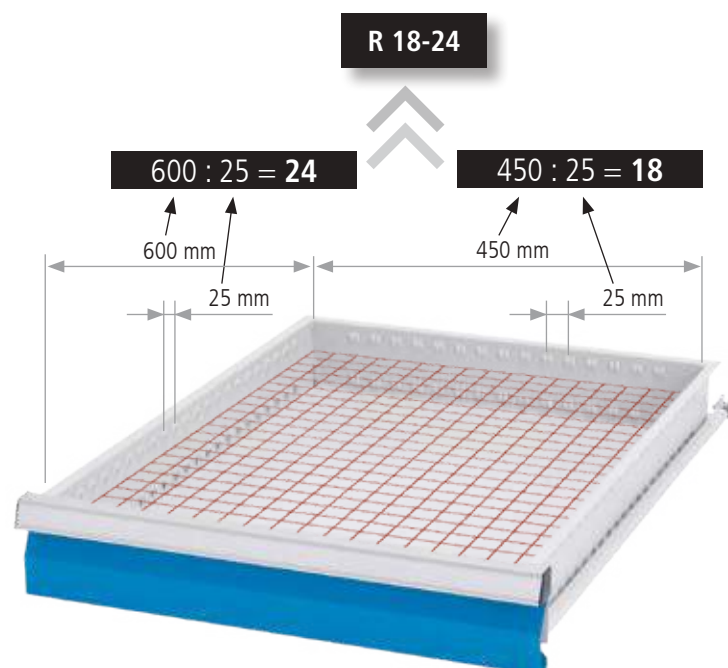

Armoires mobiles à tiroirs T736

- 2 roulettes mobiles avec freins, 2 roulettes fixes Ø 125 mm
- Tiroir à extension complète (EC) 100 %
- Tiroirs présentant une hauteur de façade de 50 mm, capacité de charge 70 kg
- Tiroirs présentant une hauteur de façade à partir de 75 mm, capacité de charge 100 kg
- Poignées sur chant en aluminium avec étiquettes
- Verrouillage central avec butée d'arrêt simple
- Sécurité double des tiroirs grâce au système de verrouillage simple
- Poignées de poussée en plastique
- Rebord relevé sur 3 côtés



Série



		Série	Série	Série
		T736	T736	T736
				
		Bâti l x p	Bâti l x p	Bâti l x p
		555 x 736	705 x 736	1005 x 736
Hauteur		Hauteurs utiles	Hauteurs utiles	Hauteurs utiles
519		400	400	400
619		500	500	500
719		600	600	600
819		700	700	700
919		800	800	800
1019		900	900	900
1219		1100	1100	1100
1319		–	1200	1200
1519		–	1400	1400
		⇓	⇓	⇓
				
		Tiroir (l x p)	Tiroir (l x p)	Tiroir (l x p)
		450 x 600	600 x 600	900 x 600
Hauteur	Hauteur au milieu du tiroir	Charge utile	Charge utile	Charge utile
50	28	70 kg	70 kg	70 kg
75	56	100 kg	100 kg	100 kg
100	81	100 kg	100 kg	100 kg
125	81	100 kg	100 kg	100 kg
150	131	100 kg	100 kg	100 kg
175	131	100 kg	100 kg	100 kg
200	181	100 kg	100 kg	100 kg
250	181	100 kg	100 kg	100 kg
300	181	100 kg	100 kg	100 kg
400	81	100 kg	100 kg	100 kg
		⇓	⇓	⇓
		Série	Série	Série
		T736	T736	T736
		T736 18-24	T736 24-24	T736 36-24
Série :		R 18-24	R 24-24	R 36-24



Armoires mobiles à tiroirs

R 12-14 R 24-12 R 24-16 R 12-16 R 18-16 R 24-16 R 36-16 **R 18-24** R 24-24 R 36-24 R 48-24

Largeur 555 mm | profondeur 736 mm



- Dimensions utiles des tiroirs 450 x 600 mm
- Tiroirs à extension complète 100 %
- Tiroirs présentant une hauteur de façade de 50 mm, capacité de charge 70 kg
Tiroirs présentant une hauteur de façade à partir de 75 mm, capacité de charge 100 kg
- Poignées sur chant en aluminium avec étiquettes
- Verrouillage central avec butée d'arrêt simple
- Sécurité double des tiroirs grâce au système de verrouillage simple
- 2 roulettes mobiles avec freins, 2 roulettes fixes Ø 125 mm
- Pour les éléments de compartimentages correspondants voir page 97
- Poignée de poussée en plastique

- 5 tiroirs
- Avec rebord relevé sur 3 côtés et caoutchouc cannelé

Réf. art.	Dimensions en mm (l x p x h)
04.10.05V	555 x 736 x 990



Combinaison personnalisée



Caoutchouc cannelé sur l'armoire

- Résistant à l'huile

Réf. art.	Dimensions en mm (l x p x h)
65.050.730	555 x 736 x 3

Rebord en métal relevé sur 3 côtés

- Hauteur 20 mm

Réf. art.	Dimensions en mm (l x p x h)
66.050.025	555 x 736 x 20

Plateau

- Hêtre multiplis 25 mm, huilé

Réf. art.	Dimensions en mm (l x p x h)
67.050.017	555 x 736 x 25

Plateau

- Panneau aggloméré mélaminé
- RAL 7035, 16 mm, à visser

Réf. art.	Dimensions en mm (l x p x h)
67.050.016	555 x 736 x 16

Bâti avec roulettes Ø 125 mm et poignée de poussée

- Hauteur totale = hauteur utile + 120 mm + 150 mm

Réf. art.	Dimensions en mm (l x p x h)	Hauteur utile en mm
0550M125	555 x 736 x 670	400
0560M125	555 x 736 x 770	500
0570M125	555 x 736 x 870	600
0580M125	555 x 736 x 970	700
0590M125	555 x 736 x 1070	800
0500M125	555 x 736 x 1170	900

Tiroirs

Voir les compartimentages à la page 75



- 450 x 600 mm (l x p) à extension complète 100 % - 70/100 kg

Réf. art.	Hauteur de façade	Hauteur au milieu du tiroir	Hauteur utile	Capacité de charge
60.50.050V07	50	28	30	70 kg
60.50.075V10	75	56	58	100 kg
60.50.100V10	100	81	83	100 kg
60.50.125V10	125	81	108	100 kg
60.50.150V10	150	131	133	100 kg
60.50.175V10	175	131	158	100 kg
60.50.200V10	200	181	183	100 kg
60.50.250V10	250	181	233	100 kg
60.50.300V10	300	181	283	100 kg

Armoires mobiles à tiroirs, largeur 555 mm | profondeur 736 mm



- 7 tiroirs
- Avec rebord relevé sur 3 côtés et caoutchouc cannelé
- 1 structure à panneaux perforés

- 4 tiroirs
- Avec rebord relevé sur 3 côtés et caoutchouc cannelé
- 1 panneau perforé latéral
- 1 boîte de rangement

Réf. art.	Dimensions en mm	Modèle
04.10.07V	555 x 736 x 990	Armoire à tiroirs
03.983.580	555 x 604	Structure à panneaux perforés

Réf. art.	Dimensions en mm	Modèle
04.10.04V	555 x 736 x 990	Armoire à tiroirs
03.983.581	720 x 604	Panneau perforé latéral

Accessoires pour systèmes de panneaux perforés



- Rail pour bacs à bec**
- A accrocher au panneau perforé

Réf. art.	Largeur en mm
03.900.06	300
03.900.05	450



- Bacs à bec**
- En polypropylène

Réf. art.	Dimensions en mm (l x p x h)
03.900.001	100 x 95 / 65 x 50
03.900.002	100 x 175 / 140 x 75
03.900.003	145 x 235 / 195 x 125
03.900.004	200 x 350 / 300 x 145
03.900.005	200 x 350 / 300 x 200



- Boîte de rangement**
- Dimensions en mm (l x p x h) : 730 x 90 x 85
 - A accrocher sur rail à bacs

Réf. art.	Modèle pour
03.983.53.1	Structure à panneaux perforés
03.983.736.1	Panneau perforé latéral



Support d'outils

Réf. art.	Dimensions en mm (Ø)
03.87.357	40
03.87.358	60
03.87.359	80



Support arrondi

Réf. art.	Dimensions en mm (l x p)
03.87.355	65 x 25



Pince à outils, double

Réf. art.	Dimensions en mm (Ø)
03.87.341	6
03.87.342	10
03.87.343	13
03.87.344	16
03.87.345	19

Etablis mobiles



Etablis mobiles

**Etabli mobile avec étagères**

- Plateau en hêtre multiplis 25 mm
- 4 roulettes mobiles, Ø 125 mm, 2 roulettes équipées de freins
- Poignée de poussée



Réf. art.	Dimensions en mm (l x p x h)	Désignation
04.512.20	1200 x 540 x 880	1 étagère
04.512.30	1200 x 540 x 880	2 étagères

**Etabli mobile avec étagères**

- Plateau en hêtre multiplis 25 mm
- 4 roulettes mobiles, Ø 125 mm, 2 roulettes équipées de freins
- Poignée de poussée



Réf. art.	Dimensions en mm (l x p x h)	Désignation
04.515.20	1500 x 540 x 880	1 étagère
04.515.30	1500 x 540 x 880	2 étagères

**Table de travail mobile**

- Plateau en hêtre multiplis 40 mm
- 1 étagère en hêtre multiplis 25 mm
- 4 roulettes mobiles, Ø 125 mm, dont 2 équipées de freins
- Poignée de poussée



Réf. art.	Dimensions en mm (l x p x h)
04.12.01	1250 x 750 x 859
04.15.01	1500 x 750 x 859
04.20.01	2000 x 750 x 859

**Table de travail mobile**

- Plateau en hêtre multiplis 40 mm
- 1 étagère en hêtre multiplis 25 mm
- 2 roulettes fixes et 2 roulettes mobiles avec freins, Ø 200 mm
- Poignée de poussée



Réf. art.	Dimensions en mm (l x p x h)
04.12.02	1250 x 750 x 995 mm
04.15.02	1500 x 750 x 995 mm
04.20.02	2000 x 750 x 995 mm

Etablis mobiles

R 12-14 R 24-12 R 24-16 R 12-16 **R 18-16** R 24-16 R 36-16 R 18-24 R 24-24 R 36-24 R 48-24

Etablis mobiles, largeur 1200 mm | profondeur 540 mm



- Plateau en hêtre multiplis 25 mm
- Dimensions utiles des tiroirs 450 x 400 mm
- Tiroirs à extension complète (EC) 100 %, capacité de charge 50 ou 75 kg
- Serrure à barillet avec deux clés
- Poignée de poussée
- 4 roulettes mobiles, dont 2 équipées de freins, Ø 125 mm
- Pour les éléments de compartimentages correspondants voir page 73



- A gauche: 2 x étagères
- A droite: 3 x tiroirs

Réf. art.	Dimensions en mm (l x p x h)
04.512.03	1200 x 540 x 880



- A gauche: 2 x étagères
- A droite: 5 x tiroirs

Réf. art.	Dimensions en mm (l x p x h)
04.512.05	1200 x 540 x 880

Combinaison personnalisée



Etabli mobile
1 bâti vide, 2 étagères en bois, 1 poignée de poussée,
4 roulettes mobiles, dont 2 équipées de freins, Ø 125 mm, hauteur utile 500 mm

Réf. art.	Dimensions en mm (l x p x h)
04.512M	1200 x 540 x 880

Tiroirs

- 450 x 400 mm (l x p)

Réf. art.	Hauteur de façade en mm	Hauteur au milieu du tiroir en mm	Hauteur utile en mm	Capacité de charge
60.046.075VA	75	59	60	50 kg
60.046.100VA	100	85	90	50 kg
60.046.150VA	150	135	140	50 kg
60.046.200VA	200	185	190	50 kg
60.046.250VA	250	185	240	50 kg
60.046.300VA	300	185	290	50 kg
60.046.100VA-75	100	85	90	75 kg
60.046.150VA-75	150	135	140	75 kg
60.046.200VA-75	200	185	190	75 kg
60.046.250VA-75	250	185	240	75 kg
60.046.300VA-75	300	185	290	75 kg

Voir les compartimentages à la page 51

Porte battante

- Possibilité de charnières à droite et à gauche
- Serrure à barillet rotatif avec 2 clés

Réf. art.	Hauteur utile (mm)
01.053.500E	500

Etagère

Réf. art.	Dimensions en mm (l x p x h)
04.053.013	475 x 443 x 22

Etablis mobiles, largeur 1200 mm | profondeur 540 mm



- Plateau en hêtre multiplis 25 mm
- Dimensions utiles des tiroirs 450 x 400 mm
- Tiroirs à extension complète (EC) 100 %, capacité de charge 75 kg
- Serrure à barillet avec deux clés
- Poignée de poussée
- 4 roulettes mobiles, dont 2 équipées de freins, Ø 125 mm



- A gauche: 2 x étagères
- A droite: 1 x porte battante

- A gauche : 2 tiroirs | A droite : 4 tiroirs

Equipement supérieur

- 2 x montants perforés, 1 x panneau perforé, 1 x panneau magnétique, 1 x pochette info DIN A4

Réf. art.	Dimensions en mm (l x p x h)
04.512.01	1200 x 540 x 880

Réf. art.	Dimensions en mm (l x p x h)
04.512.04	1200 x 540 x 880
03.900.12.02	Equipement supérieur 1000 x 650



D'autres accessoires pour panneau perforé à partir de la page 236



Equipement supérieur

- 2 x montants perforés
- 1 x panneau perforé
- 1 x panneau magnétique
- 2 x étagères profondeur 220 mm

Assortiment de crochets, 18 pièces

- 5 porte-outils à extrémité inclinée
- 2 porte-outils à extrémité verticale
- 3 porte-outils doubles
- 3 pinces à outils doubles
- 2 porte-pinces
- 1 support pour forets
- 1 support de clés de serrage
- 1 support pour tournevis

Réf. art.	Dimensions en mm (l x p x h)
03.900.12.01	1000 x 220 x 950

Réf. art.
03.87.395-18

Etablis mobiles

R 12-14 R 24-12 R 24-16 R 12-16 R 18-16 R 24-16 R 36-16 **R 18-24** R 24-24 R 36-24 R 48-24

Etablis mobiles, largeur 1250 mm | profondeur 750 mm



- Plateau en hêtre multiplis 40 mm
- Dimensions utiles des tiroirs 450 x 600 mm
- Hauteur utile du bâti 400 mm
- Serrure à barillet avec deux clés
- Poignée de poussée
- Tiroirs à extension complète 100 %



- A gauche: 1 x porte battante, 1 x tiroir
- A droite: 1 x tiroir

Réf. art.	Dimensions en mm (l x p x h)
04.12.04V	1250 x 750 x 859

- Tiroirs présentant une hauteur de façade de 50 mm, capacité de charge 70 kg, Tiroirs présentant une hauteur de façade à partir de 75 mm, capacité de charge 100 kg
- 4 roulettes mobiles, Ø 125 mm, dont 2 équipées de freins
- Pour les éléments de compartimentages correspondants voir page 97



- A gauche: 1 x porte battante
- A droite: 4 x tiroirs

Réf. art.	Dimensions en mm (l x p x h)
04.12.05V	1250 x 750 x 859

Combinaison personnalisée

4 roulettes mobiles, Ø 125 mm, dont 2 équipées de freins
Hauteur utile 400 mm, 1 poignée de poussée



Etabli mobile
1 bâti vide, 1 étagère en bois

Réf. art.	Dimensions en mm (l x p x h)
04.12.859-1M	1250 x 750 x 859



Etabli mobile
2 bâtis vides

Réf. art.	Dimensions en mm (l x p x h)
04.12.859-2M	1250 x 750 x 859

Tiroirs

Voir les compartimentages à la page 75



- 450 x 600 mm (l x p) à extension complète 100 % - 70/100 kg

Réf. art.	Hauteur de façade	Hauteur au milieu du tiroir	Hauteur utile	Capacité de charge
60.50.050V07	50	28	30	70 kg
60.50.075V10	75	56	58	100 kg
60.50.100V10	100	81	83	100 kg
60.50.125V10	125	81	108	100 kg
60.50.150V10	150	131	133	100 kg
60.50.175V10	175	131	158	100 kg
60.50.200V10	200	181	183	100 kg
60.50.250V10	250	181	233	100 kg
60.50.300V10	300	181	283	100 kg

Portes battantes

Réf. art.	Hauteur utile (mm)	Côté
03.050.400EL	400	gauche
03.050.400ER	400	droite

Étagère

Réf. art.	Dimensions en mm (l x p x h)
03.1094.01	499 x 705 x 20

Etablis mobiles, largeur 1250 mm | profondeur 750 mm



- Plateau en hêtre multiplis 25 mm
- Dimensions utiles des tiroirs 450 x 600 mm
- Hauteur utile du bâti 600 mm
- Serrure à barillet avec deux clés
- Poignée de poussée
- Tiroirs à extension complète 100 %



- A gauche: 4 x tiroirs
- A droite: 1 porte battante, 1 x tiroir

Réf. art.	Dimensions en mm (l x p x h)
04.12.19V	1250 x 750 x 935

- Tiroirs présentant une hauteur de façade de 50 mm, capacité de charge 70 kg
- Tiroirs présentant une hauteur de façade à partir de 75 mm, capacité de charge 100 kg
- 4 roulettes mobiles, Ø 125 mm, dont 2 équipées de freins
- Pour les éléments de compartimentages correspondants voir page 97



- A gauche: 3 x tiroirs
- A droite: 3 x tiroirs

Réf. art.	Dimensions en mm (l x p x h)
04.12.23V	1250 x 750 x 935

Combinaison personnalisée



Porte battante

- Possibilité de charnières à droite et à gauche
- Serrure à barillet rotatif avec 2 clés

Réf. art.	Hauteur utile (mm)
03.050.600	600

Etagère

Réf. art.	Dimensions en mm (l x p x h)
03.1094.01	499 x 705 x 20

Rebord de plateau arrière

Réf. art.	Largeur en mm
RPA125	1250

Rebord de plateau 3 côtés

Réf. art.	Dimensions en mm (l x p)
PA.1275.12	1250 x 750

Etabli mobile

2 bâtis vides, 1 poignée de poussée,
4 roulettes mobiles Ø 125 mm, dont 2 équipées de freins
Hauteur utile 600 mm

Réf. art.	Dimensions en mm (l x p x h)
04.12.935M	1250 x 750 x 935

Tiroirs

- 450 x 600 mm (l x p) à extension complète 100 % - 70/100 kg

Réf. art.	Hauteur de façade	Hauteur au milieu du tiroir	Hauteur utile	Capacité de charge
60.50.050V07	50	28	30	70 kg
60.50.075V10	75	56	58	100 kg
60.50.100V10	100	81	83	100 kg
60.50.125V10	125	81	108	100 kg
60.50.150V10	150	131	133	100 kg
60.50.175V10	175	131	158	100 kg
60.50.200V10	200	181	183	100 kg
60.50.250V10	250	181	233	100 kg
60.50.300V10	300	181	283	100 kg

Voir les compartimentages à la page 75



Etablis mobiles

R 12-14 R 24-12 R 24-16 R 12-16 R 18-16 R 24-16 R 36-16 **R 18-24** R 24-24 R 36-24 R 48-24

Etablis mobiles, largeur 1250 mm | profondeur 750 mm



- Plateau en hêtre multiplis 40 mm
- Dimensions utiles des tiroirs 450 x 600 mm
- Hauteur utile du bâti 600 mm
- Serrure à barillet avec deux clés
- Poignée de poussée
- Tiroirs à extension complète 100 %



- A gauche: 4 x tiroirs
- A droite: 5 x tiroirs

Réf. art.	Dimensions en mm (l x p x h)
04.12.29V	1250 x 750 x 995

- Tiroirs présentant une hauteur de façade de 50 mm, capacité de charge 70 kg, Tiroirs présentant une hauteur de façade à partir de 75 mm, capacité de charge 100 kg
- 2 roulettes fixes et 2 roulettes mobiles avec freins, Ø 200 mm
- Pour les éléments de compartimentages correspondants voir page 97



- A gauche: 4 x tiroirs
- A droite: 4 x tiroirs

Réf. art.	Dimensions en mm (l x p x h)
04.12.28V	1250 x 750 x 995

Combinaison personnalisée



Porte battante

- Possibilité de charnières à droite et à gauche
- Serrure à barillet rotatif avec 2 clés

Réf. art.	Hauteur utile (mm)
03.050.600	600

Etagère

Réf. art.	Dimensions en mm (l x p x h)
03.1094.01	499 x 705 x 20

Rebord de plateau arrière

Réf. art.	Largeur en mm
RPA125	1250

Rebord de plateau 3 côtés

Réf. art.	Dimensions en mm (l x p)
PA.1275.12	1250 x 750

Etabli mobile

2 bâtis vides, 1 poignée de poussée,
2 roulettes fixes et 2 roulettes mobiles avec freins, Ø 200 mm
Hauteur utile 600 mm

Réf. art.	Dimensions en mm (l x p x h)
04.12.995M	1250 x 750 x 995

Tiroirs

Voir les compartimentages à la page 75



- 450 x 600 mm (l x p) à extension complète 100 % - 70/100 kg

Réf. art.	Hauteur de façade	Hauteur au milieu du tiroir	Hauteur utile	Capacité de charge
60.50.050V07	50	28	30	70 kg
60.50.075V10	75	56	58	100 kg
60.50.100V10	100	81	83	100 kg
60.50.125V10	125	81	108	100 kg
60.50.150V10	150	131	133	100 kg
60.50.175V10	175	131	158	100 kg
60.50.200V10	200	181	183	100 kg
60.50.250V10	250	181	233	100 kg
60.50.300V10	300	181	283	100 kg

Etablis mobiles, largeur 1200 mm | profondeur 540 mm



- Plateau hêtre multiplis 25 mm
- Dimensions utiles des tiroirs: 450 x 400 mm
- Guidages à billes

- Tiroirs extensions 100%, 75 charge kg
- 2 x roulettes fixes, 2 x roulettes mobiles avec freins Ø 200 mm



- A gauche: 4 x tiroirs
- A droite: 4 x tiroirs

Réf. art.	Dimensions en mm (l x p x h)
04.12.93	1200 x 540 x 820



- A gauche: 4 x tiroirs
- A droite: 2 x étagères en hêtre multiplis 25 mm

Réf. art.	Dimensions en mm (l x p x h)
04.12.91	1200 x 600 x 820



- A gauche: 1 x porte battante
- A droite: 2 x étagères en hêtre multiplis 25 mm

Réf. art.	Dimensions en mm (l x p x h)
04.12.90	1200 x 600 x 820



- A gauche: 4 x tiroirs
- A droite: 1 x porte battante

Réf. art.	Dimensions en mm (l x p x h)
04.12.92	1200 x 600 x 820

Compartimentage pour tiroirs, dimensions intérieures 450 x 400 mm



Compartimentage métallique | 8 pièces

- 2 cloisons longitudinales 400 mm
- 6 séparateurs largeur 150 mm

Réf. art.	Hauteur de façade en mm
146-139-100	100



Compartimentage métallique | 15 pièces

- 3 cloisons longitudinales 400 mm
- 9 séparateurs largeur 100 mm
- 3 séparateurs largeur 150 mm

Réf. art.	Hauteur de façade en mm
146-142-100	100



Bacs plastiques | 12 pièces

- 3 Bacs 150 x 150 mm
- 4 Bacs 75 x 150 mm
- 4 Bacs 75 x 75 mm
- 1 cloison transversale 450 mm

Réf. art.	Hauteur de façade en mm
146-132	100

Etablis mobiles

R 12-14 R 24-12 R 24-16 R 12-16 R 18-16 R 24-16 R 36-16 R 18-24 **R 24-24** R 36-24 R 48-24

Etablis mobiles, largeur 1500 mm | profondeur 750 mm



- Plateau en hêtre multiplis 40 mm
- Dimensions utiles des tiroirs 600 x 600 mm
- Hauteur utile du bâti 400 mm
- Tiroirs à extension complète 100 %
- Tiroirs présentant une hauteur de façade de 50 mm, capacité de charge 70 kg

Tiroirs présentant une hauteur de façade à partir de 75 mm, capacité de charge 100 kg

- Serrure à barillet avec deux clés
- Poignée de poussée
- 4 roulettes mobiles, Ø 125 mm, dont 2 équipées de freins
- Pour les éléments de compartimentages correspondants voir page 105



- A gauche: 4 x tiroirs
- A droite: 1 x tiroir de 400mm, capacité de charge 180 kg

Réf. art.	Dimensions en mm (l x p x h)
04.15.14V	1500 x 750 x 859



- A gauche: 4 x tiroirs
- A droite: 3 x tiroirs

Réf. art.	Dimensions en mm (l x p x h)
04.15.43V	1500 x 750 x 859

Combinaison personnalisée



Porte battante

- Possibilité de charnières à droite et à gauche
- Serrure à barillet rotatif avec 2 clés

Réf. art.	Hauteur utile (mm)
03.070.400E	400

Etabli mobile

2 bâtis vides, 1 poignée de poussée,
4 roulettes mobiles Ø 125 mm, dont 2 équipées de freins
Hauteur utile 400 mm

Réf. art.	Dimensions en mm (l x p x h)
04.15.859M	1500 x 750 x 859

Voir les compartimentages à la page 83



Etagère

Réf. art.	Dimensions en mm (l x p x h)
03.1094.00	649 x 705 x 20

- 600 x 600 mm (l x p) à extension complète 100 % - 70/100 kg

Réf. art.	Hauteur de façade	Hauteur au milieu du tiroir	Hauteur utile	Capacité de charge
60.70.050V07	50	28	30	70 kg
60.70.075V10	75	56	58	100 kg
60.70.100V10	100	81	83	100 kg
60.70.125V10	125	81	108	100 kg
60.70.150V10	150	131	133	100 kg
60.70.175V10	175	131	158	100 kg
60.70.200V10	200	181	183	100 kg
60.70.250V10	250	181	233	100 kg
60.70.300V10	300	181	283	100 kg

Rebord de plateau arrière

Réf. art.	Largeur en mm
RPA150	1500

Rebord de plateau 3 côtés

Réf. art.	Dimensions en mm (l x p)
PA150	1500 x 750

- Plateau en hêtre multiplis 40 mm
- Dimensions utiles des tiroirs 600 x 600 mm
- Hauteur utile du bâti 400 mm
- Tiroirs à extension complète 100 %, capacité de charge 100 kg
- Poignée de poussée
- 4 roulettes mobiles, Ø 125 mm, dont 2 équipées de freins



- A gauche: 4 x tiroirs
- A droite: 1 x porte battante

Réf. art.	Dimensions en mm (l x p x h)
04.15.41V	1500 x 750 x 859



- A gauche: 1 x tiroir, 1 x porte battante
 - A droite: 1 x tiroir, 1 x porte battante
- Equipement supérieur**
- 2 x montants perforés
 - 1 x étagère profondeur 220 mm, 1 x panneau perforé, 1 x panneau magnétique

Réf. art.	Dimensions en mm (l x p x h)	Modèle
04.15.22V	1500 x 750 x 859	Etabli mobile
03.900.15.32	1500 x 1250	Equipement supérieur



- A gauche: 3 x tiroirs
 - A droite: 3 x tiroirs
- Equipement supérieur**
- 2 x montants perforés, 1 x châssis supérieur, 1 x rail, 1 x panneau perforé, 1 x panneau magnétique, 1 x étagère profondeur 320 mm

Réf. art.	Dimensions en mm	Modèle
04.15.33V	1500 x 750 x 859	Etabli mobile
03.900.15.30	1500 x 1250	Equipement supérieur



- A gauche: 1 x porte battante
 - A droite: 4 x tiroirs
- Equipement supérieur**
- 2 x montants perforés
 - 1 x étagère profondeur 220 mm, 1 x étagère profondeur 320 mm, 1 x panneau magnétique

Réf. art.	Dimensions en mm	Modèle
04.15.24V	1500 x 750 x 859	Etabli mobile
03.900.15.31	1500 x 1250	Equipement supérieur

Livraison sans crochets, ni bacs, ni éléments décoratifs

Postes de mesure, d'essai et pour ordinateur

En plus de nos produits standard dans différentes largeurs et hauteurs et équipés de nombreux accessoires, nous fabriquons des solutions personnalisées sur-mesure pour votre site de production et/ou de stockage.
Contactez-nous pour plus d'informations !



Stand pour médias

- Rideau en plastique avec fermeture en haut
- Porte battante double perforée avec fermeture en bas
- 1 étagère
- Passage de câble sur le panneau arrière
- 4 roulettes mobiles Ø 125, dont 2 équipées de freins
- 2 poignées de poussée

Réf. art.	Dimensions en mm (l x p x h)
04.RC.01	1250 x 500 x 1757



Stand à café avec table latérale rabattable

- Rideau en plastique avec fermeture en haut
- 1 porte battante
- 2 étagères
- Table latérale rabattable en hêtre multiplis 25 mm
- Passage de câble sur le panneau arrière
- 4 roulettes mobiles Ø 125, dont 2 équipées de freins
- 2 poignées de poussée

Réf. art.	Dimensions en mm (l x p x h)
04.RC.02	600/1400 x 700 x 1757

Tous les modèles sont prévus pour accueillir du matériel informatique. L'équipement est personnalisable en fonction des besoins des clients.

Avantages

- Tous les modèles sont disponibles en version stationnaire ou mobile
- Structure solide en acier avec revêtement par poudrage
- Passages de câble au dos
- Fentes d'aération/perforations carrées
- Configuration personnalisée ou selon nos combinaisons
- Les modèles sont livrés déjà montés

Armoire pour ordinateur

Kit mobile :

- 2 roulettes fixes et 2 roulettes mobiles avec freins, Ø 125 mm
- Armoire pour ordinateur :
- Portes battantes : hauteur porte supérieure 727 mm, hauteur porte inférieure 979 mm
- Tiroir pour clavier : Hauteur 84 mm, avec tapis antidérapant
- Etagère amovible
- Ventilateur
- Rallonge multiprise avec 4 prises et câble de raccordement

Réf. art.	Dimensions en mm (l x p x h)	Description
04.118.601	680 x 600 x 160	Kit mobile
04.118.05	680 x 736 x 160	Kit mobile
04.118.600	680 x 600 x 1838	Armoire pour ordinateur
04.118.003	680 x 736 x 1838	Armoire pour ordinateur



Armoire pour ordinateur | Stationnaire

- Portes battantes : hauteur porte supérieure 558, hauteur porte inférieure 630 mm
- Tiroir pour clavier : H 84 mm
- Ventilateur
- 1 rallonge multiprise avec 4 prises et câble de raccordement

Réf. art.	Dimensions en mm (l x p x h)
04.118.002	680 x 736 x 1320

Zone visible:
468 x 561 mm (L x H)
pour moniteur 21"



Armoire pour ordinateur | Stationnaire ou mobile

- Bâti pour ordinateur en tôle de qualité, avec un séparateur verticale, un séparateur horizontale et 1 tiroir pour clavier
- 1 rallonge multiprise avec 4 prises
- Bâti rehaussé pour écran avec tiroir pour clavier
- Kit mobile: 2 roulettes fixes et 2 roulettes mobiles avec freins, Ø 125 mm

Réf. art.	Dimensions en mm (l x p x h)	Description
04.118.609	1005 x 600 x 160	Kit mobile: 2 roulettes fixes et 2 roulettes mobiles avec freins, Ø 125 mm
04.118.608	1005 x 600 x 820	Bâti pour ordinateur
04.118.607	680 x 600 x 820	Bâti rehaussé pour écran

Postes de mesure, d'essai et pour ordinateur

Mobile Office | Stationnaire ou mobile

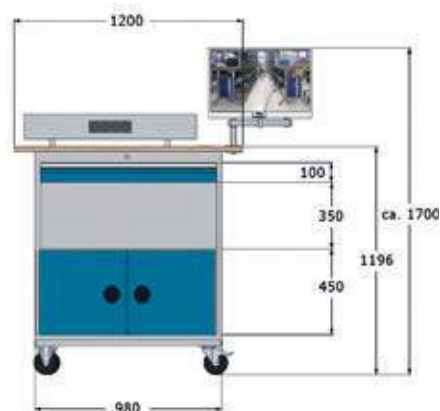

Mobile Office 1 | Stationnaire ou mobile

- Armoire pour ordinateur avec 1 étagère
- 2 portes battantes
- 1 tiroir de 100 mm
- Rampe d'énergie avec 4 prises Schuko et support d'écran
- Panneau arrière avec perforations carrées pour favoriser l'aération

Pos.	Réf. art.	Dimensions en mm (l x p x h)	Description
1	01.098.009	980 x 500 x 150	Kit mobile: - 4 roulettes mobiles, dont 2 équipées de freins, Ø 125 mm
2	04.980.30	463 x 211	Rangement
3	04.980.02	980 x 500 x 1020	Bâti à portes battantes
4	60.098.100VA	900 x 400 x 100	Tiroir présentant une hauteur de façade de 100 mm
5	03.12.25	1200 x 600 x 25	Plateau en hêtre multiplis 25 mm
6	07.861.10.14	1000 x 60 x 130	Rampe d'énergie avec 4 prises
7	07.98.20	333 x 320	Support d'écran complet avec bras articulé
	04.980.01	1200 x 600 x 1196	Mobile Office comme illustré

- Stationnaire ou mobile
- Passages de câble
- Panneau arrière avec perforations carrées pour favoriser l'aération



Zone visible:
550 x 355 mm (L x H)
pour moniteur 24"



- 1 étagère
- Plateau en hêtre multiplis 25 mm
- 2 portes battantes
- 1 tiroir de 100 mm
- 1 bâti rehaussé pour écran
- Fenêtre d'aperçu 355 x 550 mm
- 1 base à roulettes, Ø 125 mm

- 2 portes battantes
- 1 tablette coulissante pour clavier
- 1 étagère
- Panneau arrière perforé
- 1 rangement incliné
- 1 support d'écran plat avec vissage VESA
- 1 base à roulettes, Ø 125 mm
- 4 prises



Pos.	Réf. art.	Dimensions en mm (l x p x h)	Description
1	01.098.009	980 x 500 x 150	Kit mobile : 4 roulettes mobiles, dont 2 équipées de freins, Ø 125 mm
2	04.980.03	980 x 500 x 1044	Bâti à portes battantes + plateau
3	04.110.CM	700 x 300 x 600	Bâti rehaussé pour écran
	04.980.04	1200 x 700 x 1796	Chariot pour ordinateur, comme illustré

Pos.	Réf. art.	Dimensions en mm (l x p x h)	Description
1	01.068.009	680 x 500 x 150	Kit mobile : 4 roulettes mobiles, dont 2 équipées de freins, Ø 125 mm
2	04.680.01	680 x 500 x 820	Bâti à portes battantes
3	04.680.PA	680 x 500 x 640	Panneau perforé avec support d'écran plat + pupitre et tablette coulissante pour clavier
	04.680.C125	680 x 500 x 1610	Chariot pour ordinateur, comme illustré



- 1 porte battante
- Plateau en hêtre multiplis 25 mm
- 1 tiroir de 100 mm
- 1 base à roulettes, Ø 125 mm
- 4 prises

Zone visible:
550 x 355 mm (L x H)
pour moniteur 24"

- 2 portes battantes
- Plateau en hêtre multiplis 25 mm
- 1 bâti rehaussé pour écran
- Fenêtre d'aperçu 355 x 550 mm
- 1 base à roulettes, Ø 125 mm
- 4 prises



Pos.	Réf. art.	Dimensions en mm (l x p x h)	Description
1	01.046.009	530 x 500 x 150	Kit mobile : 4 roulettes mobiles, Ø 125 mm, dont 2 équipées de freins
2	04.530.01	530 x 500 x 820	Bâti avec porte battante, 1 étagère, 1 rallonge multiprise et 1 tiroir
3	03.53/50.25	530 x 500 x 25	Plateau en hêtre multiplis 25 mm
	04.530.02	530 x 500 x 1000	Chariot pour ordinateur, comme illustré

Pos.	Réf. art.	Dimensions en mm (l x p x h)	Description
1	01.068.009	680 x 500 x 150	Kit mobile : 4 roulettes mobiles, Ø 125 mm, dont 2 équipées de freins
2	04.680.10	700 x 500 x 820	Bâti avec portes battantes, plateau et 1 étagère
3	04.110.CM	700 x 300 x 600	Bâti rehaussé pour écran
	04.680.02	750 x 500 x 1600	Chariot pour ordinateur, comme illustré

Postes de mesure, d'essai et pour ordinateur

Chariot pour ordinateur 105 | Stationnaire ou mobile

- Armoire à porte battante avec ou sans pupitre
- Les composants comme les panneaux perforés et les supports d'écrans avec vissage VESA peuvent être montés ultérieurement
- Stationnaire ou mobile
- Passages de câble
- Panneau arrière avec perforations carrées pour favoriser l'aération



Chariot pour ordinateur 105-1

- 1 porte battante
- 1 tiroir
- 2 étagères
- 1 support d'écran plat avec vissage VESA
- 1 tablette pour souris
- 1 base à roulettes, Ø 125 mm
- 4 prises

Pos.	Réf. art.	Dimensions en mm (l x p x h)	Description
1	04.105.125	500 x 500 x 150	Kit mobile: 4 roulettes mobiles, Ø 125 mm, dont 2 équipées de freins
2	04.105C	500 x 500 x 1000	Armoire à portes battantes
3	04.105.BH	500 x 575	Rehausse pour écran plat
4	04.105.MAA	150 x 175	Tablette pour souris
	04.105.MC125	500 x 500 x 1725	Chariot pour ordinateur, comme illustré



Chariot pour ordinateur 105-2

- 1 porte battante
- 1 tiroir
- 2 étagères
- 1 pupitre
- 1 support d'écran plat avec vissage VESA
- 1 tablette pour souris
- 1 base à roulettes, Ø 125 mm
- 4 prises

Pos.	Réf. art.	Dimensions en mm (l x p x h)	Description
1	04.105.125	500 x 500 x 150	Kit mobile: 4 roulettes mobiles, Ø 125 mm, dont 2 équipées de freins
2	04.105C	500 x 500 x 1000	Armoire à portes battantes
3	04.105.205	500 x 500 x 250	Pupitre
4	04.105.BH	500 x 575	Rehausse pour écran plat
5	04.105.MAA	150 x 175	Tablette pour souris
	04.105.MKC125	500 x 500 x 1725	Chariot pour ordinateur, comme illustré

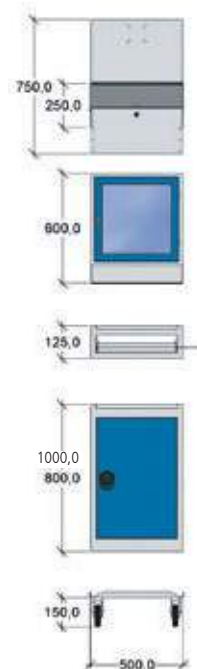



Chariot pour ordinateur 105-3

- 1 porte battante
- 1 tiroir
- 2 étagères
- 1 bâti rehaussé pour écran
- 1 tablette pour souris
- 1 base à roulettes, Ø 125 mm
- 4 prises

Pos.	Réf. art.	Dimensions en mm (l x p x h)	Description
1	04.105.125	500 x 500 x 150	Kit mobile : 4 roulettes mobiles, Ø 125 mm, dont 2 équipées de freins
2	04.105C	500 x 500 x 1000	Armoire à porte battante
3	04.105.CM01	500 x 300 x 600	Bâti rehaussé pour écran
4	04.105.MAA	150 x 175	Tablette pour souris
	04.105.C01	500 x 500 x 1750	Chariot pour ordinateur, comme illustré

Chariot pour ordinateur 105-4

- 1 porte battante
- 1 tiroir
- 2 étagères
- 1 bloc intermédiaire avec tablette coulissante pour clavier
- 1 bâti rehaussé pour écran
- 1 tablette pour souris
- 1 base à roulettes, Ø 125 mm
- 4 prises

Pos.	Réf. art.	Dimensions en mm (l x p x h)	Description
1	04.105.125	500 x 500 x 150	Kit mobile: 4 roulettes mobiles, Ø 125 mm, dont 2 équipées de freins
2	04.105C	500 x 500 x 1000	Armoire à porte battante
3	04.105.TAA	500 x 500 x 125	Bloc intermédiaire avec tablette coulissante pour clavier
4	04.105.CM02	500 x 500 x 600	Bâti rehaussé pour écran
5	04.105.MAA	150 x 175	Tablette pour souris
	04.105.C02	500 x 500 x 1950	Chariot pour ordinateur, comme illustré

Postes de mesure, d'essai et pour ordinateur

Chariot pour ordinateur 110 | Stationnaire ou mobile

- Stationnaire ou mobile
- Passages de câble
- Panneau arrière avec perforations carrées pour favoriser l'aération



Chariot pour ordinateur 110-1

- 2 portes battantes
- 1 étagère réglable
- 1 bâti rehaussé pour écran
- 1 base à roulettes, Ø 125 mm

Pos.	Réf. art.	Dimensions en mm (l x p x h)	Description
1	04.110.125	1000 x 500 x 150	Kit mobile: 4 roulettes mobiles, Ø 125 mm, dont 2 équipées de freins, Ø 125 mm
2	04.180.C01	1000 x 500 x 820	Armoire à portes battantes
3	04.105.CM01	500 x 300 x 600	Bâti rehaussé pour écran
	04.180.C03	1000 x 500 x 1575	Chariot pour ordina- teur, comme illustré



Zone visible:
345 x 355 mm (L x H)
pour moniteur 15,6"



Zone visible:
550 x 355 mm (L x H)
pour moniteur 24"



Chariot pour ordinateur 110-2

- 2 portes battantes
- 1 étagère réglable
- 1 bâti rehaussé pour écran
- 1 base à roulettes, Ø 125 mm

Pos.	Réf. art.	Dimensions en mm (l x p x h)	Description
1	04.110.125	1000 x 500 x 150	Kit mobile: 4 roulettes mobiles, Ø 125 mm, dont 2 équipées de freins
2	04.180.C01	1000 x 500 x 820	Armoire à portes battantes
3	04.110.CM	700 x 300 x 600	Bâti rehaussé pour écran
	04.180.C04	1000 x 500 x 1575	Chariot pour ordina- teur, comme illustré

Chariot pour ordinateur 110-3

- 2 portes battantes
- 1 étagère réglable
- 1 bâti rehaussé pour écran
- 1 base à roulettes, Ø 125 mm

Pos.	Réf. art.	Dimensions en mm (l x p x h)	Description
1	04.110.125	1000 x 500 x 150	Kit mobile: 4 roulettes mobiles, Ø 125 mm, dont 2 équipées de freins
2	04.180.C01	1000 x 500 x 820	Armoire à portes battantes
3	04.MAG100/30	1000 x 300 x 600	Bâti rehaussé pour écran à deux portes
	04.180.C05	1000 x 500 x 1575	Chariot pour ordina- teur, comme illustré



Chariot pour ordinateur 110-4

- 2 portes battantes
- 1 étagère réglable
- 1 bâti rehaussé pour écran
- 1 base à roulettes, Ø 125 mm
- 1 pupitre

Pos.	Réf. art.	Dimensions en mm (l x p x h)	Description
1	04.110.125	1000 x 500 x 150	Kit mobile: 4 roulettes mobiles, Ø 125 mm, dont 2 équipées de freins
2	04.180.C01	1000 x 500 x 820	Armoire avec portes battantes
3	04.105.205	500 x 500 x 250	Pupitre
4	04.105.MAA	500 x 300 x 600	Bâti rehaussé pour écran
5	04.105.001	150 x 175	Tablette pour souris
	04.180.C06	1000 x 500 x 1575	Chariot pour ordinateur, comme illustré



Zone visible:
345 x 355 mm (L x H)
pour moniteur 15,6"



Chariot pour ordinateur 110-5

- 2 portes battantes
- 1 étagère réglable
- 1 base à roulettes, Ø 125 mm
- 1 pupitre avec tiroir amovible et panneau perforé pour écran plat

Pos.	Réf. art.	Dimensions en mm (l x p x h)	Description
1	04.110.125	1000 x 500 x 150	Kit mobile: 4 roulettes mobiles, Ø 125 mm, 2 roulettes équipées de freins
2	04.180.C01	1000 x 500 x 820	Armoire à portes battantes
3	04.680.PA	680 x 500 x 640	Panneau perforé avec support d'écran plat + pupitre et tablette coulis- sante pour clavier
	04.180.C02	1000 x 500 x 1610	Chariot pour ordinateur, comme illustré



Zone visible:
550 x 355 mm (L x H)
pour moniteur 24"

Chariot pour ordinateur 110-6

- 2 portes battantes
- 1 étagère réglable
- 1 bâti rehaussé pour écran
- 1 base à roulettes, Ø 125 mm

Pos.	Réf. art.	Dimensions en mm (l x p x h)	Description
1	04.110.125	1000 x 500 x 150	Kit mobile: 4 roulettes mobiles, Ø 125 mm, dont 2 équipées de freins
2	04.180.C01	1000 x 500 x 820	Armoire à portes battantes
3	03.12/60.25	1200 x 600 x 25	Tablette en bois
4	04.110.CM	700 x 300 x 600	Bâti rehaussé pour écran
	04.180.C07	1200 x 600 x 1660	Chariot pour ordinateur, comme illustré

Chariot modulaire

Combinaisons de chariots polyvalents issues de la pratique

- Capacité de charge totale 500 kg
- Poignée de poussée latérale
- Équipé de 2 roulettes fixes et de 2 roulettes mobiles, avec freins, Ø 125 mm

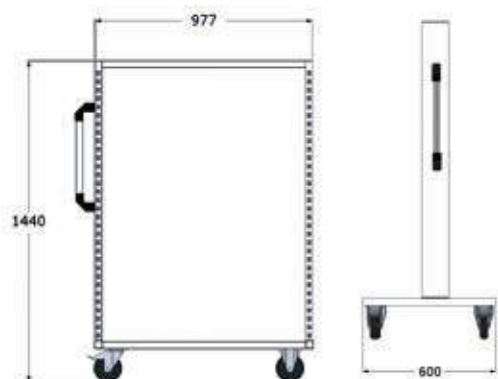

Chariot polyvalent

- Non équipé

Réf. art.	Dimensions en mm (l x p x h)
07.58.10	990 x 610 x 1450



Chariot polyvalent

- 8 panneaux perforés hauteur 302 mm

Réf. art.	Dimensions en mm (l x p x h)
07.58.17	990 x 610 x 1450



Chariot polyvalent

- Tablette inférieure
- 8 étagères inclinables de 320 mm de profondeur
- Livré sans les bacs

Réf. art.	Dimensions en mm (l x p x h)
07.58.14	990 x 610 x 1450

Accessoires



Support de bacs 1000 mm

- Entièrement équipé de bacs à bec

Réf. art.	Bacs à bec en mm	Pièce
03.900.012	Taille 2 : 100 x 170 / 140 x 80	8
03.900.013	Taille 3 : 145 x 230 / 195 x 125	6
03.900.015	Taille 5 : 200 x 350 / 300 x 200	4



Tablette inférieure

- Pour chariot polyvalent 07.58.10

Réf. art.
07.58.20

Tablette supérieure

- Pour chariot polyvalent 07.58.10

Réf. art.
07.58.22

**Chariot polyvalent**

- Tablette inférieure
- 4 étagères inclinables de 320 mm de profondeur
- 2 panneaux perforés de 302 mm
- Livré sans bacs ni accessoires

Réf. art.	Dimensions en mm (l x p x h)
07.58.16	990 x 610 x 1450

**Chariot polyvalent**

- 2 étagères inclinables de 220 mm de profondeur
- 2 étagères inclinables de 320 mm de profondeur
- 1 armoire à rideau

Réf. art.	Dimensions en mm (l x p x h)
07.58.19	990 x 610 x 1450

**Chariot polyvalent**

- Complet, comme illustré
- 4 rails pour bacs avec bacs à bec de taille 2
- 4 rails pour bacs avec bacs à bec de taille 3
- 4 rails pour bacs avec bacs à bec de taille 5

Réf. art.	Dimensions en mm (l x p x h)
07.58.12	990 x 610 x 1450

**Chariot polyvalent**

- Tablette supérieure
- 4 étagères inclinables de 420 mm de profondeur
- 8 bacs de stockage Euro 400 x 600 x 120 mm

Réf. art.	Dimensions en mm (l x p x h)
07.58.18	990 x 610 x 1450

Accessoires**Bacs de stockage Euro**

- En polypropylène
- Coloris : bleu

Réf. art.	Dimensions en mm (l x p x h)
03.55498	300 x 400 x 120
03.55501	300 x 400 x 170
03.55504	300 x 400 x 220

**Etagère**

- Inclinaison à 0°, 10° et 20°

Réf. art.	Profondeur en mm
03.910.220	220
03.910.320	320
03.910.420	420

**Panneau perforé**

- A monter entre les montants

Réf. art.	Dimensions en mm (l x p x h)
03.983.102	1000 x 20 x 302

Chariot modulaire

Chariots issues de la pratique

Partout où le montage, les réparations ou le prélèvement de petites pièces sont effectués, l'utilisation de ces magasins mobiles est idéale. Équipé de panneaux à fentes et de boîtes de rangement les chariots gardent les petits objets de toutes sortes clairement à portée de main et assure aisément leurs transport.

- Boîtes pour petites pièces L x l x H. Taille 6 = 230x140x130mm | Taille 7 = 160x105x75mm | Taille 8 = 85x105x45mm
- Structure modulaire, 3 hauteurs différentes, résistante aux chocs et aux rayures Revêtement plastique, largeur 1000 mm, profondeur 500 mm
- Utilisation double face, poignées ergonomiques, horizontale Fixation et détachement des bacs de rangement
- 2 roulettes fixes et 2 roulettes pivotantes avec frein Ø 100 mm



La construction spéciale de la barre de suspension permet de stocker les bacs dans des conditions optimales. Les bacs sont parfaitement droit ce qui évite les déversements des produits stockés.



Chariot - taille 2

- L x P x H : 1000 x 500 x 890 mm
- Avec 88 bacs

Réf. art.	Taille 6	Taille 7	Taille 8
04.01.0913	24	64	-



Chariot - taille 2

- L x P x H : 1000 x 500 x 890 mm
- Avec 96 bacs

Réf. art.	Taille 6	Taille 7	Taille 8
04.02.0913	-	96	-



Chariot - taille 2

- L x P x H : 1000 x 500 x 890 mm
- Avec 60 bacs

Réf. art.	Taille 6	Taille 7	Taille 8
04.03.0913	60	-	-



Chariot - taille 3

- L x P x H : 1000 x 500 x 1230 mm
- Avec 152 bacs

Réf. art.	Taille 6	Taille 7	Taille 8
04.01.2013	24	80	48



Chariot - taille 3

- L x P x H : 1000 x 500 x 1230 mm
- Avec 112 bacs

Réf. art.	Taille 6	Taille 7	Taille 8
04.02.2013	48	64	-



Chariot - taille 3

- L x P x H : 1000 x 500 x 1230 mm
- Avec 84 bacs

Réf. art.	Taille 6	Taille 7	Taille 8
04.03.2013	84	-	-

Couleurs

RAL 5010	RAL 7016	RAL 7035
----------	----------	----------



Chariots également disponible en version ESD voir page 452

Nouveauté

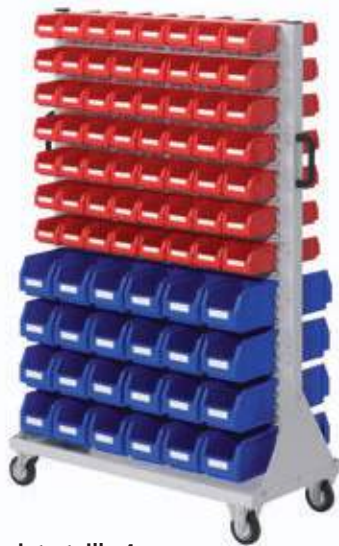

Chariot - taille 4

- L x P x H : 1000 x 500 x 1580 mm
- Avec 160 bacs

Réf. art.	Taille 6	Taille 7	Taille 8
04.01.3513	48	112	-



Chariot - taille 4

- L x P x H : 1000 x 500 x 1580 mm
- Avec 192 bacs

Réf. art.	Taille 6	Taille 7	Taille 8
04.02.3513	-	192	-



Chariot - taille 4

- L x P x H : 1000 x 500 x 1580 mm
- Avec 108 bacs

Réf. art.	Taille 6	Taille 7	Taille 8
04.03.3513	108	-	-

Nouveauté

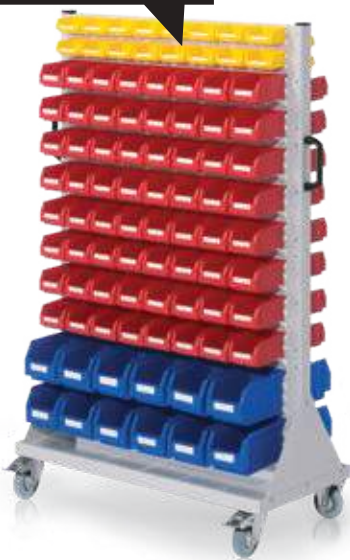

Chariot - taille 4

- L x P x H : 1000 x 500 x 1580 mm
- Avec 184 bacs

Réf. art.	Taille 6	Taille 7	Taille 8
04.04.3513	24	128	32

Couleurs

RAL 5010	RAL 7016	RAL 7035
----------	----------	----------

Nouveauté

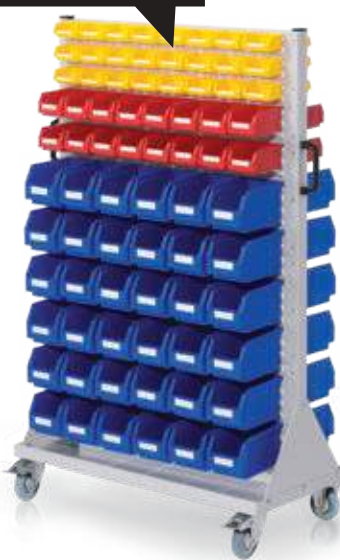

Chariot - taille 4

- L x P x H : 1000 x 500 x 1580 mm
- Avec 152 bacs

Réf. art.	Taille 6	Taille 7	Taille 8
04.05.3513	72	32	48



Chariot - taille 4

- L x P x H : 1000 x 500 x 1580 mm
- Avec 176 bacs

Réf. art.	Taille 6	Taille 7	Taille 8
04.06.3513	48	80	48



Chariot modulaire

RasterMobil® - Combinaisons issues de la pratique

RasterMobil®

est le chariot roulant pratique pour le stockage d'outils - votre aide utile dans l'atelier, l'usine et le hall d'assemblage. Ils sont particulièrement pratique et permettent de gagner du temps.

- Conception modulaire en trois hauteurs
- Modification ultérieure et/ou remplacement des accessoires possible
- Revêtement plastique résistant aux chocs et aux rayures
- Module gris clair
- Panneaux perforés/à fentes double face
- Poignées ergonomiques
- 2 roulettes fixes et 2 roulettes pivotantes avec frein Ø 100 mm



Bacs à bec à suspendre

Nouveauté



Chariot RasterMobil® - taille 2

- L x P x H : 1000 x 500 x 890 mm
- 1 x étagère en tôle d'acier
- 1 x set de crochets de 10 pièces
- Avec 11 bacs

Réf. art.	Taille 6	Taille 7	Taille 8
04.47.1016	6	5	-

Chariot RasterMobil® - taille 2

- L x P x H : 1000 x 500 x 890 mm
- 1 x étagère en tôle d'acier
- Inclus caoutchouc cannelé
- 1 x set de crochets de 10 pièces
- Avec 12 bacs

Réf. art.	Taille 6	Taille 7	Taille 8
04.42.1016	-	8	4



Chariot RasterMobil® - taille 2

- L x P x H : 1000 x 500 x 890 mm
- 1 x étagère en tôle d'acier
- plateau hêtre multiplis 30 mm
- x set de crochets de 10 pièces
- Avec 14 bacs

Réf. art.	Taille 6	Taille 7	Taille 8
04.43.1016	6	4	4

Chariot RasterMobil® - taille 3

- L x P x H : 1000 x 500 x 1230 mm
- 1 x étagère en tôle d'acier
- Inclus caoutchouc cannelé
- 1 x set de crochets de 15 pièces
- 1 x support de document A4
- Avec 14 bacs

Réf. art.	Taille 6	Taille 7	Taille 8
04.47.2216	6	8	-

Chariot RasterMobil® - taille 3

- L x P x H : 1000 x 500 x 1230 mm
- 1 x étagère en tôle d'acier
- 1 x set de crochets de 15 pièces
- Avec 10 bacs

Réf. art.	Taille 6	Taille 7	Taille 8
04.43.2216	6	4	-

Couleurs

RAL 5010	RAL 7016	RAL 7035

Nouveauté

**Chariot RasterMobil® - taille 2**

- L x P x H : 1000 x 500 x 890 mm
- 1 x set de crochets de 12 pièces

Réf. art.	Taille 6	Taille 7	Taille 8
04.46.0813	-	-	-

**Chariot RasterMobil® - taille 2**

- L x P x H : 1000 x 500 x 890 mm
- 1 x set de crochets de 10 pièces
- Avec 12 bacs

Réf. art.	Taille 6	Taille 7	Taille 8
04.41.1016	-	8	4

**Chariot RasterMobil® - taille 4**

- L x P x H : 1000 x 500 x 1580 mm
- 1 x set de crochets de 18 pièces
- 1 x étagère largeur 950mm
- 1 x support fourche
- 2 x supports crantés
- Avec 9 bacs

Réf. art.	Taille 6	Taille 7	Taille 8
04.41.4116	2-	-	7

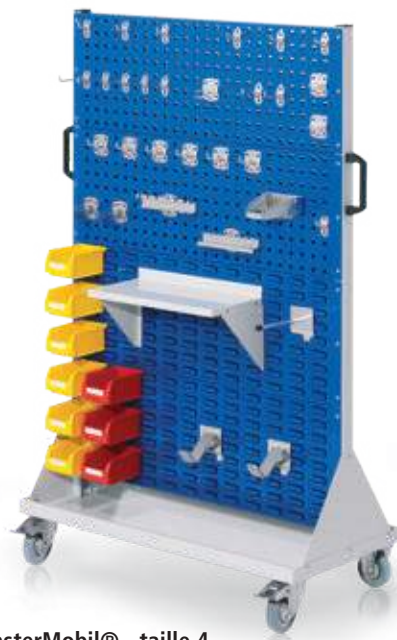
**Chariot RasterMobil® - taille 4**

- L x P x H : 1000 x 500 x 1580 mm
- 1 x set de crochets de 28 pièces
- 1 x étagère largeur 450mm
- 1 x support universel
- 2 x supports mandrins
- Avec 9 bacs

Réf. art.	Taille 6	Taille 7	Taille 8
04.41.3916	--	9	-

Couleurs

RAL 5010	RAL 7016	RAL 7035
----------	----------	----------

Autres éléments mobiles

Armoire à portes battantes



Armoire mobile à portes battantes, type 105

- 2 étagères réglables
- 1 tiroir avec extension 100%, charge 50 kg
- 1 base à roulettes, Ø 125 mm

Réf. art.	Dimensions en mm (l x p x h)
04.105MK125	500 x 500 x 1400 mm avec pupitre
04.105M125	500 x 500 x 1150 sans pupitre



Armoire à portes battantes, type 105

- 1 tiroir avec extension 100%, charge 50 kg
- 2 étagères réglables
- 1 rebord 3 côtés

Réf. art.	Dimensions en mm (l x p x h)
04.105	500 x 500 x 1000

Pièces détachées



Base à roulettes

- 4 roulettes mobiles, Ø 50 mm
- Dont 2 équipées de freins



Réf. art.	Dimensions en mm (l x p x h)
04.105.50	500 x 500 x 65



Base à roulettes

- 4 roulettes mobiles, Ø 125 mm
- Dont 2 équipées de freins



Réf. art.	Dimensions en mm (l x p x h)
04.105.125	500 x 500 x 150



Pupitre

- Avec rangement et serrure à barillet

Réf. art.	Dimensions en mm (l x p x h)
04.105.205	500 x 500 x 250

Armoire à portes battantes, type 110

- 1 base à roulettes, Ø 125 mm
- 2 tiroirs avec extension 100%, charge 50 kg
- 2 étagères réglables
- 1 rebord 3 côtés



Réf. art.	Dimensions en mm (l x p x h)
04.110M125	1000 x 500 x 1150

Armoire à portes battantes, type 110

- 2 tiroirs avec extension 100%, charge 50 kg
- 2 étagères réglables
- 1 rebord 3 côtés



Réf. art.	Dimensions en mm (l x p x h)
04.110	1000 x 500 x 1000

Base à roulettes

- 4 roulettes mobiles, Ø 125 mm
- Dont 2 équipées de freins



Réf. art.	Dimensions en mm (l x p x h)
04.110.125	1000 x 500 x 150





- Capacité de charge 30 kg
- **Livré non assemblé!**



- Hauteur ajustable en continu
- Modèles de roulettes: Ø50 mm: 4 roulettes mobiles en plastique
Ø100 mm: 4 roulettes mobiles avec freins
- Tablette: 610 x 410 mm (L x P) avec caoutchouc cannelé

Réf. art.	Dimensions en mm (l x p x h)	Ø des roulettes en mm
05.10.20	660 x 660 x 872 – 1222	50
05.10.21	660 x 660 x 945 – 1295	100



- Hauteur ajustable en continu
- Inclinable jusqu'à 30°
- Modèles de roulettes: Ø50 mm: 4 roulettes mobiles en plastique
Ø100 mm: 4 roulettes mobiles avec freins
- Tablette: 610 x 410 mm (L x P) avec caoutchouc cannelé

Réf. art.	Dimensions en mm (l x p x h)	Ø des roulettes en mm
05.10.30	660 x 660 x 921 – 1271	50
05.10.31	660 x 660 x 994 – 1344	100



- Hauteur ajustable en continu
- Inclinable jusqu'à 30°
- 4 roulettes mobiles avec freins
- Tablette: 610 x 410 mm (L x P) avec caoutchouc cannelé

Réf. art.	Dimensions en mm (l x p x h)	Ø des roulettes en mm
05.10.51	600 x 600 x 1024 – 1374	100



- Hauteur ajustable en continu
- Inclinable jusqu'à 30°
- 4 rondelles fixes
- Tablette: 610 x 410 mm (L x P) avec caoutchouc cannelé

Réf. art.	Dimensions en mm (l x p x h)
05.10.52	600 x 600 x 900 – 1250 mm



Autres éléments mobiles

Benne à copeaux

Construction durable en acier soudé avec benne basculante en tôle d'acier 2 mm, également disponible en version étanche.

Renfort en tubes ronds pour les bennes de 600 litres. Le cadre porteur mobile est composé d'acier en U, les passages pour fourches sont en profilés creux fermés bleu acier 120 x 60 x 3 mm ou 160 x 90 x 4,5 mm.

L'équipement pneumatique

- Essieu : Ø 25 mm
- Roues fixes : Ø 250 mm
- Roulette mobile : Ø 200 mm

Toutes les roues sont en caoutchouc solide et à roulements à billes pour faciliter les déplacements. Avec bandes élastiques pour la taille 600 l.



Grandes roues fixes incassables avec jantes en tôle d'acier vissées
Ø de roue 250 mm, largeur de roue 60 mm pour essieu Ø 25 mm.



Sécurité anti-chute forgée empêche la benne de basculer involontairement



Passages pour fourches en deux dimensions :
Dimensions intérieures 114 x 54 mm ou 150 x 80 mm
Blocage total en série de la roulette mobile (pour une parfaite stabilité). Impossible pour la version 250 litres type B pour faute de place



Chaîne de sécurité empêche la benne de glisser en cas d'inclinaison accidentelle des mâts du chariot élévateur.

- Longueur totale : env. 1000 mm
- Disponible moyennant supplément

Dimensions des passages pour fourches des différents modèles :

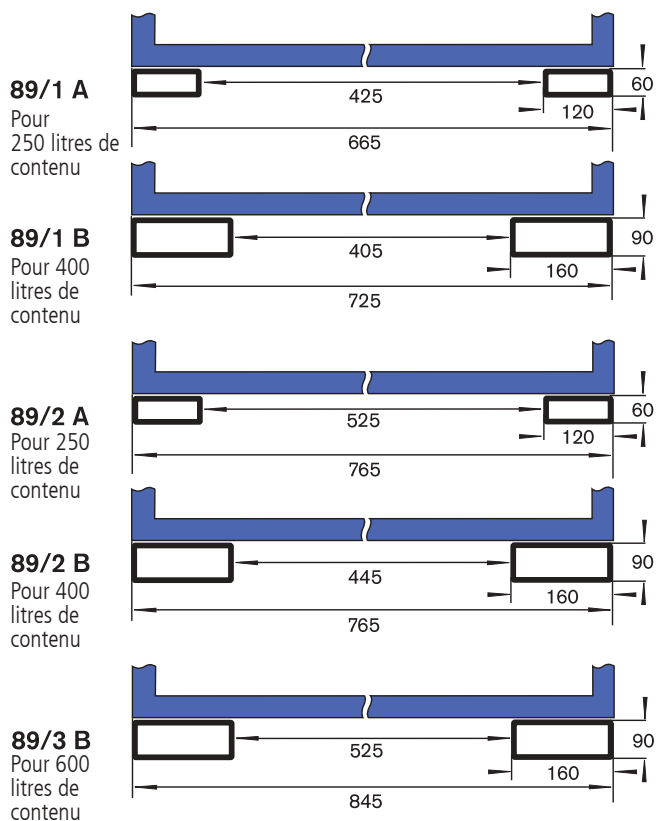

Benne à copeaux

Systèmes logistiques mobiles

Équipement supplémentaire

- Couvercle rabattable avec poignée soudée
- Chaîne de sécurité



250 litres

400 litres

600 litres (roulettes mobiles avec freins pour toutes les tailles sauf 04.18-1010 et 04.18-1011)

Réf. art.	Dimensions en mm (l x p x h)	Contenu du bac	Description	Modèle
04.18-1001	1140 x 815 x 933	250 litres	Hauteur au niveau du conteneur : 855 mm, Dimensions intérieures : 520/545 x 570 x 595 mm	Étanche, sans passages pour fourches
04.18-1003	1330 x 925 x 942	400 litres	Hauteur au niveau du conteneur : 842 mm, Dimensions intérieures : 607/712 x 670 x 603 mm	Étanche, sans passages pour fourches
04.18-1005	1540 x 1000 x 1090	600 litres	Hauteur au niveau du conteneur : 970 mm, Dimensions intérieures : 700/775 x 750 x 750 mm	Étanche, sans passages pour fourches
04.18-1007	1140 x 815 x 933	250 litres	Hauteur au niveau du conteneur : 855 mm, Dimensions intérieures : 520/545 x 570 x 595 mm	Étanche, avec passages pour fourches, type A
04.18-1009	1330 x 925 x 942	400 litres	Hauteur au niveau du conteneur : 842 mm, Dimensions intérieures : 607/712 x 670 x 603 mm	Étanche, avec passages pour fourches, type A
04.18-1011	1140 x 815 x 933	250 litres	Hauteur au niveau du conteneur : 855 mm, Dimensions intérieures : 520/545 x 570 x 595 mm	Étanche, avec passages pour fourches, type B
04.18-1013	1330 x 925 x 942	400 litres	Hauteur au niveau du conteneur : 842 mm, Dimensions intérieures : 607/712 x 670 x 603 mm	Étanche, avec passages pour fourches, type B
04.18-1015	1540 x 1000 x 1090	600 litres	Hauteur au niveau du conteneur : 970 mm, Dimensions intérieures : 700/775 x 750 x 750 mm	Étanche, avec passages pour fourches, type B

Équipements supplémentaires

- Les freins pour roulettes mobiles sont inclus dans la livraison (sauf 04.18-1011)

Réf. art.	Description	Modèle
04.18-1016	Chaîne de sécurité	Longueur : 1000 mm

Réf. art.	Description	Modèle
04.18-1017	Couvercle rabattable, galvanisé	Pour taille 250 litres
04.18-1018		Pour taille 400 litres
04.18-1019		Pour taille 600 litres

Fond de tamis avec vanne à sphère

Sur demande nous livrons les modèles étanches avec des fonds de tamis sur toute la surface, vissés. La distance avec le fond inférieur est d'env. 100 mm. Une vanne à sphère sert à vidanger le liquide accumulé !

- Supplément pour fond de tamis et vanne à sphère

Réf. art.	Contenu du bac	Vanne à sphère
04.18-89525	250 litres	Raccord R ¾"
04.18-89540	400 litres	Raccord R ¾"
04.18-89560	600 litres	Raccord R 1"



Autres éléments mobiles

Chariot de service en tube d'acier 850 x 450 mm

- Capacité de charge 300 kg
- Construction solide en tube d'acier, Ø des tubes 27 mm
- Rebords avec cornière en acier 15 mm, hêtre 30 mm ou hêtre lamellé 75 mm au choix
- Dimensions intérieures de la surface de chargement :
Acier 800 x 500 mm, bois 774 x 474 mm
- 2 roulettes fixes et 2 mobiles
- Avec freins en caoutchouc solide noir, Ø 125 mm
- Surfaces de chargement en bois multiplis avec surface traitée
- Revêtement par poudrage RAL 5010 bleu gentiane par défaut

Les chariots arrivent chez vous montés.
Pas de temps perdu pour le montage lors de la mise en service.

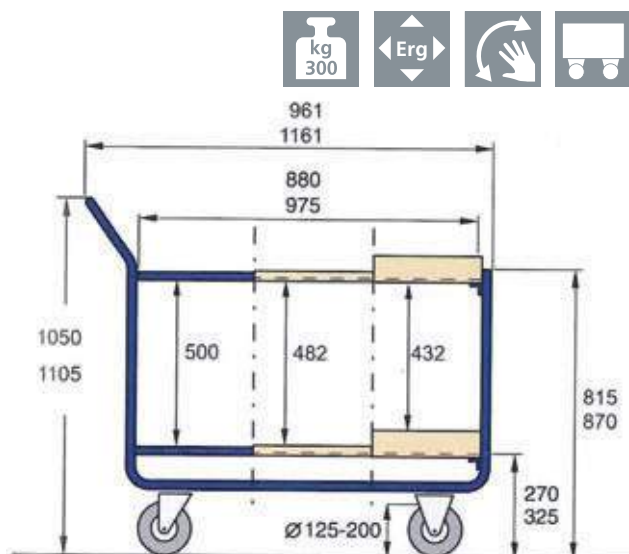

Chariot de service en tube d'acier

- 2 surfaces de chargement, 800 x 500 mm
- Rebord en acier 15 mm

Réf. art.

04.11.1054



Chariot de service en tube d'acier

- 2 surfaces de chargement, 800 x 500 mm
- Rebord en hêtre multiplis 30 mm

Réf. art.

04.11.1072



Chariot de service en tube d'acier

- 2 surfaces de chargement, 800 x 500 mm
- Rebord en hêtre multiplis 75 mm

Réf. art.

04.11.1099



Chariot de service en tube d'acier

- 3 surfaces de chargement, 800 x 500 mm
- Rebord en acier 15 mm

Réf. art.

04.11.1063



Chariot de service en tube d'acier

- 3 surfaces de chargement, 800 x 500 mm
- Rebord en hêtre multiplis 30 mm

Réf. art.

04.11.1081



Chariot de service en tube d'acier

- 3 surfaces de chargement, 800 x 500 mm
- Rebord en hêtre multiplis 75 mm

Réf. art.

04.11.1108

- Capacité de charge 300 kg
- Construction solide en tube d'acier, Ø des tubes 27 mm
- Rebords avec cornière en acier 15 mm, hêtre 30 mm ou hêtre lamellé 75 mm au choix
- Dimensions intérieures de la surface de chargement :
Acier 1000 x 600 mm, bois 974 x 574 mm
- 2 roulettes fixes et 2 roulettes mobiles en caoutchouc solide noir, avec freins, Ø 125 mm
- Surfaces de chargement en bois multiplis avec surface traitée
- Revêtement par poudrage RAL 5010 bleu gentiane par défaut



Les chariots arrivent chez vous montés.
Pas de temps perdu pour le montage lors de la mise en service.



Chariot de service en tube d'acier

- 2 surfaces de chargement, 1000 x 600 mm
- Rebord en acier 15 mm

Réf. art.	Roulettes
04.11.1058	Ø 125 mm



Chariot de service en tube d'acier

- 2 surfaces de chargement, 1000 x 600 mm
- Rebord en hêtre multiplis 30 mm

Réf. art.	Roulettes
04.11.1076	Ø 125 mm



Chariot de service en tube d'acier

- 2 surfaces de chargement, 1000 x 600 mm
- Rebord en hêtre multiplis 75 mm

Réf. art.	Roulettes
04.11.1103	Ø 125 mm



Chariot de service en tube d'acier

- 3 surfaces de chargement, 1000 x 600 mm
- Rebord en acier 15 mm

Réf. art.	Roulettes
04.11.1067	Ø 125 mm



Chariot de service en tube d'acier

- 3 surfaces de chargement, 1000 x 600 mm
- Rebord en hêtre multiplis 30 mm

Réf. art.	Roulettes
04.11.1085	Ø 125 mm



Chariot de service en tube d'acier

- 3 surfaces de chargement, 1000 x 600 mm
- Rebord en hêtre multiplis 75 mm

Réf. art.	Roulettes
04.11.1112	Ø 125 mm

Autres éléments mobiles

Chariots de transport

- Poignée ergonomique
- 2 roulettes fixes et 2 roulettes mobiles avec freins, Ø 125 mm
- Capacité de charge 300 kg en cas de répartition uniforme
- Tubes 40 x 20 mm
- Surface d'appui en contreplaqué 855 x 575 x 15 mm



- Avec fond en bois

Réf. art.	Dimensions en mm (l x p x h)
04.900.01	900 x 620 x 860

- Avec fond en bois et panneau arrière

Réf. art.	Dimensions en mm (l x p x h)
04.900.02	900 x 620 x 860



- Avec fond en bois
- Panneau avant et arrière

Réf. art.	Dimensions en mm (l x p x h)
04.900.03	900 x 620 x 860

- Avec étagère en bois sur 2 niveaux

Réf. art.	Dimensions en mm (l x p x h)
04.900.04	900 x 620 x 860

Accessoires



Pochette A4

Réf. art.
04.900.10



Tablette A4

Réf. art.
04.900.11



Plaque de couverture en zinc

Réf. art.
04.900.13



Bac

Réf. art.
04.900.12

Chariot grillagé

Systèmes logistiques mobiles

- Construction solide en acier soudé
- Cadre porteur et profilés d'angle en cornière 40 x 40 x 4 mm
- Fonds en bois multiplis avec surface traitée
- Tous les chariots sont équipés de 2 roulettes fixes et 2 mobiles avec blocage total sur les roulettes mobiles conformément à la norme EN 1757-3
- Ø et largeur des roulettes 200 x 50 mm



Entièrement fermé

Semi-ouvert

Avec rabat à mi-hauteur et couvercle

Chariot grillagé

- 2 roulettes fixes et 2 roulettes mobiles avec freins
- Caoutchouc solide noir, Ø 200 mm

Pneumatiques	Modèle	Réf. art.	Dimensions en mm (l x p x h)
Roulement à billes	Semi-ouvert	04.12.1211	1050 x 700 x 800
		04.12.1212	1250 x 800 x 800
	Entièrement fermé	04.12.1207	1050 x 700 x 800
		04.12.1208	1250 x 800 x 800
	Avec rabat à mi-hauteur et couvercle	04.12.1215	1050 x 700 x 800
		04.12.1216	1250 x 800 x 800

Accessoires

Modèle	Réf. art.	Modèle
Couvercle rabattable	04.48.86	1050 x 700 mm
	04.48.87	1250 x 800 mm
Couvercle de fermeture	04.48.84	simple
	04.48.85	double

Autres éléments mobiles

KUBIK – Ordre avec système carré et pratique

- Structure robuste en tôle d'acier
- Manches renforcés avec poignées de sécurité
- Avec des roues en plastique ou en caoutchouc solide, au choix
- Avec roulements à rouleaux ou à billes souples
- Roues en caoutchouc solide pour sols lisses

Particularités :

- Poignées de sécurité en plastique très résistant
- Livraison sans éléments décoratifs



Kubik-1

- Comme illustré

Réf. art.	Dimensions en mm (l x p x h)	Roulettes en plastique
86.1000	620 x 620 x 445	Ø 50 mm
86.1000.100	620 x 620 x 505	Ø 100 mm



Kubik-2

- Comme illustré

Réf. art.	Dimensions en mm (l x p x h)	Roulettes en plastique
86.2000	620 x 620 x 805	Ø 50 mm
86.2000.100	620 x 620 x 865	Ø 100 mm



Kubik-3

- Comme illustré

Réf. art.	Dimensions en mm (l x p x h)	Roulettes en plastique
86.3000	620 x 620 x 1165	Ø 50 mm
86.3000.100	620 x 620 x 1225	Ø 100 mm

Accessoires



Mini-rack

- 302 x 142 x 332 mm

Réf. art.
86.7010



Mini-rack

- 302 x 210 x 332 mm

Réf. art.
86.7020



Maxi-rack

- 302 x 300 x 332 mm

Réf. art.
86.7030



Séparateur de rayonnage

- 200 x 140 mm

Réf. art.
86.7300



Plateau de table

Réf. art.
86.7075

Livraison sans composants tels que les racks, séparateurs de rayonnages, plateaux, panneaux perforés, tringles de pendure



Kubik-3-4

■ Comme illustré

Réf. art.	Dimensions en mm (l x p x h)	Roulettes en plastique
86.3100	620 x 620 x 1165	Ø 50 mm
86.3100.100	620 x 620 x 1225	Ø 100 mm



Kubik-4

■ Comme illustré

Réf. art.	Dimensions en mm (l x p x h)	Roulettes en plastique
86.4000	620 x 620 x 1525	Ø 50 mm
86.4000.100	620 x 620 x 1585	Ø 100 mm



Kubik-5-3

■ Comme illustré

Réf. art.	Dimensions en mm (l x p x h)	Roulettes en plastique
86.5200	620 x 620 x 1885	Ø 50 mm
86.5200.100	620 x 620 x 1945	Ø 100 mm

Accessoires



Plateau de table

■ 620 x 620 x 12 mm

Réf. art.
86.7070



Séparateur de rack

■ 295 x 332 mm

Réf. art.
86.6140

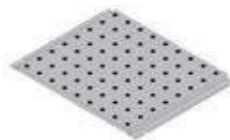

Panneau perforé

■ 295 x 382 mm

Réf. art.
86.7100



Miroir

■ 295 x 332 mm

Réf. art.
86.7150



Tringle de penderie

■ 618 mm de large

Réf. art.
86.7200

Autres éléments mobiles

KUBIK – 5S



Panneau arrière

Nouveauté



Support à rouleau



Collecteur de déchets



Distributeur de désinfectant



Duo station de nettoyage Kubik 5S

- 4 x panneaux perforés sur le côté
- 1 x paroi en tôle avec poignée de poussée d'un côté
- Couvercle biseauté sur 4 côtés.
- Paroi arrière encastrée : 2 étagères, 1 balai,
- 1 x brosse à main et 1 x porte-poussière
- A l'intérieur : 2 x poubelles en tôle d'acier galvanisée
- 1 x jeu de supports avec rouleau de nettoyage
- 2 roulettes fixes et 2 roulettes pivotantes avec frein Ø 125 mm
- Livraison sans distributeur de désinfectant

Réf. art.	Dimensions en mm (l x p x h)
86.CLEAN5S-1	690 x 530 x 1690



Trio de stations de nettoyage Kubik 5S

- 4 x panneaux perforés sur le côté
- 1 x paroi en tôle avec poignée de poussée d'un côté
- Couvercle biseauté sur 4 côtés.
- Paroi arrière encastrée : 2 étagères, 1 balai,
- 1 x brosse à main et 1 x porte-poussière
- A l'intérieur : 3 poubelles en tôle d'acier galvanisée
- 1 x jeu de supports avec rouleau de nettoyage
- 2 roulettes fixes et 2 roulettes pivotantes avec frein Ø 125 mm

Réf. art.	Dimensions en mm (l x p x h)
86.CLEAN5S-2	690 x 530 x 1690

Nouveauté



Distributeur de désinfectant*

- Système hermétique (pas de contamination)
- Dosage exactement constant 1,00 ml
- Avec adaptateur métallique pour paroi perforée et bac de récupération à suspendre et décrocher pour un nettoyage optimal
- Inclus batteries hautes performances

Réf. art.	Dimensions en mm (l x p x h)
03.H8719	105 x 108 x 280

*Livré sans remplissage



Désinfectant

- Solution alcoolisée pour la désinfection hygiénique des mains
- Hydratant, Spectrum MRSA, Noro
- VHB/VIH, temps d'action 3 ml/30 secondes, listé VAH, sac sous vide de 650 ml

Réf. art.
03.BH8719

Nouveauté

Réglable en hauteur et mobile

Support désinfectant-Easy drive

- 4 x roulettes pivotantes en plastique Ø 50 mm dont 2 avec frein
- 1 distributeur de désinfectant
- Réglable en hauteur en pas de 50 mm
- Récipient de collecte à suspendre et décrocher pour un nettoyage optimal

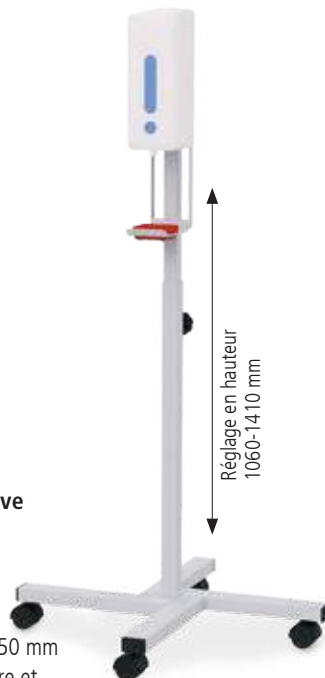

Réf. art.	Dimensions en mm (l x p x h)
05.H10.01	655 x 655 x 1060-1410



Point d'information

- Construction massive en tôle d'acier
- Facile à déplacer
- Peu encombrant et clair
- Espacement en les trous : 38 mm
- Roues pleines en caoutchouc pour sols lisses
- 4 x roulettes pivotantes Ø 125 mm dont 2 avec freins
- Poids : environ 50 kg
- Corps en tôle d'acier
- 8 x panneaux perforés, panneaux perforés largeur 566 mm, perforation 10 x 10 mm

Réf. art.	Dimensions en mm (l x p x h)
04.IP001	650 x 650 x 1970



Autres éléments mobiles

KUBIK – 5S

Health Protection serie Kubik

- Construction massive en tôle d'acier
- Guidon renforcé avec poignée de sécurité en aluminium
- Peu encombrant et clair
- Gabarit de perçage : 10 x 10 mm avec un espacement de 38 mm
- 1 x poignée de poussée
- 2 x portes battantes
- 4 x panneaux perforés sur le côté
- 1 x panneau arrière perforé
- 1 x étagère métallique avec évidement pour vidage Ø 148 mm
- Facile à déplacer
- Roues pleines en caoutchouc pour sols lisses
- 4 x roulettes pivotantes Ø 125 mm, 2 x avec freins

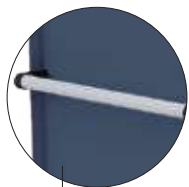

Poignée de poussée



- Livraison sans accessoires comme décrit ci-dessus
- La corbeille à déchets peut être rangée derrière les portes battantes

Réf. art.	Dimensions en mm (l x p x h)
86.H01KUB5	730 x 550 x 1690

Nouveauté



Corbeille à papier, volume de 40 litres

- Blanc, grande capacité de remplissage, plastique ABS
- Autoportant ou montage mural

Réf. art.	Dimensions en mm (l x p x h)
03.H8780	320 x 250 x 500

Sac à ordures

- 50 litres, blanc, 9 rouleaux de 40 sachets chacun

Réf. art.
03.H8769



Utilisation sans contact



- 1 x poubelle qui se range derrière des portes battantes
- 1 distributeur de désinfectant
- 1 x distributeur de serviettes pliées
- Avec adaptateur métallique pour panneau perforé récipient de collecte à suspendre et décrocher pour un nettoyage optimal

Réf. art.	Dimensions en mm (l x p x h)
86.H02KUB5	730 x 550 x 1690

L'armoire à boîtes à 4 compartiments en tôle d'acier solide garantit une disponibilité rapide et claire de votre boîte Flex-box sur le poste de travail. Elle peut être montée au mur, posée au sol ou être empilée. Il est possible d'utiliser aussi bien les boîtes Flex-box en plastique que celles en métal.



- Revêtement par poudrage respectueux de l'environnement (gris clair)
- Grande stabilité et capacité de charge
- Le système de verrouillage simple des tiroirs évite qu'ils ne s'ouvrent tous seuls, maniement à une main
- Extensions complètes souples, à guidage à billes avec retour automatique
- Coloris spéciaux, sérigraphies, autocollants possibles sur demande



Boîte Flex-box à partir de la page 255



Bacs à bec

- En polypropylène

Réf. art.	Dimensions en mm (l x p x h)
03.900.001	Taille 1 100 x 95 / 65 x 50
03.900.002	Taille 2 100 x 175 / 140 x 75
03.900.003	Taille 3 145 x 235 / 195 x 125
03.900.004	Taille 4 200 x 350 / 300 x 145
03.900.005	Taille 5 200 x 350 / 300 x 200



Rail porteur pour bacs à bec

Réf. art.	Largeur en mm
03.900.06	300

Armoire mobile à boîtes Flex-box

- Plateau en hêtre multiplis 30 mm
- Poignées latérales en haut
- 2 armoires à boîtes avec panneau latéral lisse
- Le système de verrouillage simple des tiroirs évite qu'ils ne s'ouvrent tous seuls maniement à une main
- Extensions complètes souples, à guidage à billes avec retour automatique
- 4 roulettes mobiles, Ø 100 mm, dont 2 équipées de freins

Réf. art.	Dimensions extérieures en mm (l x p x h)
04.50.37.2*	607 x 475 x 1132

Support pour bouteilles

- Pour le montage sur le panneau perforé

Réf. art.	Dimensions en mm
03.900.43	Ø 90



Panneau perforé

- Pour suspendre les crochets

Réf. art.	Dimensions extérieures en mm (l x h)
04.50.37LW	370 x 462



Support de rouleaux

- Pour le montage sur le panneau perforé

Réf. art.	Dimensions en mm (l x p x h)
03.900.42	140 x 106 x 71



*Livraison sans bacs, crochets, boîtes, panneaux perforés ni outils.

Systèmes de postes de travail mobiles

workraster mobiles



Systèmes de postes de travail *workraster*

Les éléments mobiles de la série Workraster garantissent un accès rapide et une grande mobilité. Plus que jamais maniables, ils séduisent avec leur 4 roulettes mobiles d'un diamètre de 125 mm (avec 2 freins). Manipulation simple grâce à des poignées conviviales en plastique. Ils peuvent tout à fait servir comme chariots de transport ou d'approvisionnement, comme poste de travail mobile ou bien pour ranger des outils

au-dessus des panneaux perforés. Grâce à une trame verticale de 38 mm, différentes hauteurs et profondeurs, il est possible d'avoir un équipement personnalisé d'un côté ou des deux côtés. Pour l'approvisionnement des matériaux, il est possible d'accrocher les étagères et de nombreuses pièces des multiparois.

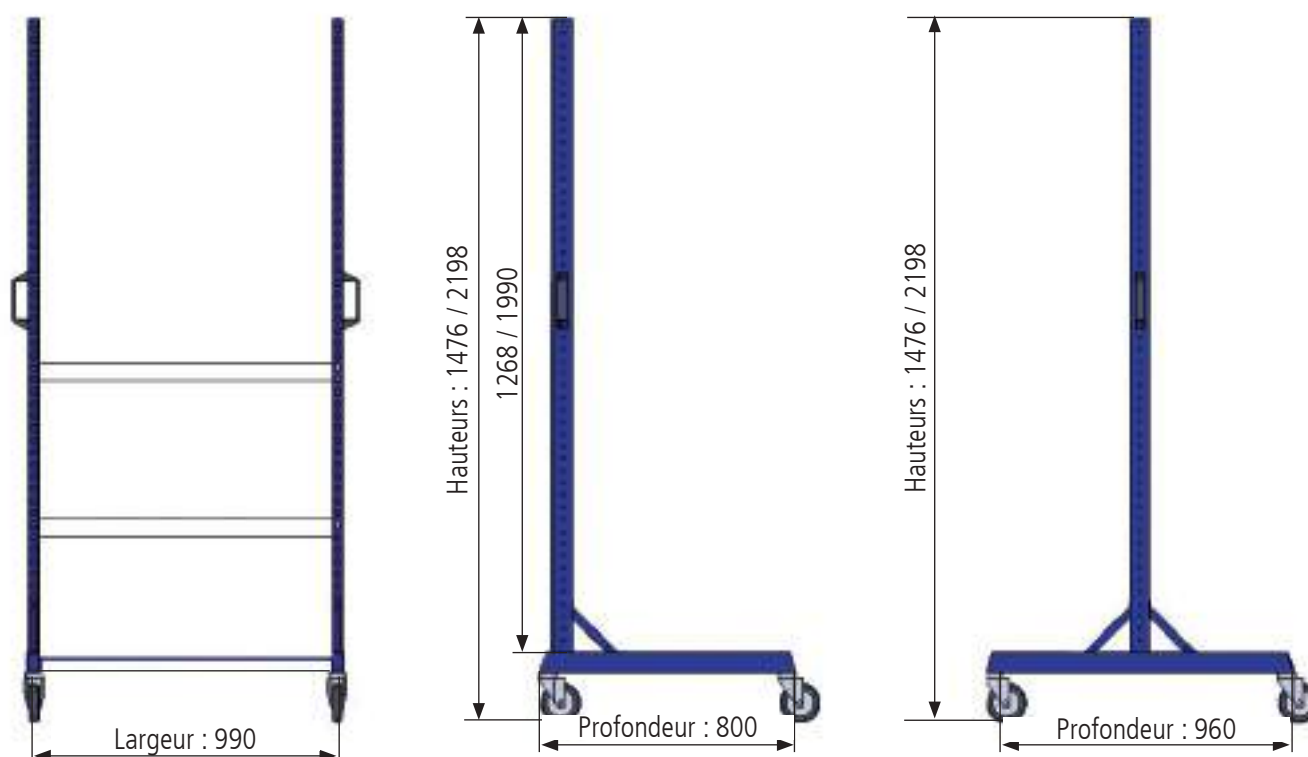

Workraster mobiles : Dimensions de base

Les éléments mobiles Workraster peuvent être assemblés dans différentes profondeurs et hauteurs et sont aussi flexibles et utilisables individuellement que la série elle-même.



- Poignée ergonomique en plastique
- 4 roulettes mobiles, Ø 125 mm, avec freins
- Capacité de charge 200 kg

**workraster mobile unilatéral**

- 1 socle en tôle

Réf. art.	Dimensions en mm (l x p x h)
07.8310.811	1000 x 800 x 1476

Accessoires, par ex.
panneaux perforés
voir page 277

**workraster mobile unilatéral**

- 1 socle en tôle

Réf. art.	Dimensions en mm (l x p x h)
07.8310.821	1000 x 800 x 2198

**workraster mobile bilatéral**

- 1 socle en tôle

Réf. art.	Dimensions en mm (l x p x h)
07.8310.912	1000 x 960 x 1476

**workraster mobile bilatéral**

- 1 socle en tôle

Réf. art.	Dimensions en mm (l x p x h)
07.8310.922	1000 x 960 x 2198



Systemes de postes de travail mobiles

workraster mobiles



- Poignée ergonomique en plastique
- 4 roulettes mobiles, Ø 125 mm, avec freins
- Capacité de charge 200 kg



workraster mobile unilatéral

- 1 socle en tôle
- 1 panneau perforé
- 2 supports de bacs
- 1 étagère de 220 mm
- 1 étagère de 320 mm
- 1 rail pour bacs avec 6 bacs
- Bacs à bec : 12 taille 4, 12 taille 3, 8 taille 2

WR
E

Réf. art.	Dimensions en mm (l x p x h)
07.8310.01	1000 x 800 x 2198



workraster mobile unilatéral

- Plateau en hêtre multiplis 1500 x 750 x 25 mm
- 1 support de bacs
- 1 étagère de 220 mm
- 2 panneaux perforés
- Bacs à bec : 8 taille 2, 6 taille 3

WR
E

Réf. art.	Dimensions en mm (l x p x h)
07.8310.50	1000 x 800 x 2198



workraster mobile bilatéral

- 1 socle en tôle
- 2 panneaux perforés
- 4 supports de bacs
- 4 bacs Euro, 400 x 300 mm
- Bacs à bec : 16 à taille 2, 12 à taille 3, 4 à taille 4
- 1 rail pour bacs avec 6 bacs

WR
DK

Réf. art.	Dimensions en mm (l x p x h)
07.8310.02	1000 x 960 x 1476



workraster mobile bilatéral

- 1 socle en tôle
- 2 panneaux perforés
- 2 supports de bacs
- 2 étagères de 220 mm
- Bacs à bec : 8 taille 2, 18 taille 3, 8 taille 4

WR
DK

Réf. art.	Dimensions en mm (l x p x h)
07.8310.03	1000 x 960 x 1476



- Poignée ergonomique en plastique
- 4 roulettes mobiles, Ø 125 mm, avec freins
- Capacité de charge 200 kg



workraster mobile unilatéral

- 1 socle en tôle
- 1 multi-armoire à rideau
- 1 support de bacs
- 1 étagère de 220 mm
- Bacs à bec : 8 taille 2, 6 taille 3, 8 taille 4

WR
E

Réf. art.	Dimensions en mm (l x p x h)
07.8310.04	1000 x 800 x 2198



workraster mobile unilatéral

- 1 socle en tôle
- 2 supports de bacs
- 4 bacs Euro, 400 x 300 mm
- 2 panneaux perforés
- Bacs à bec : 6 taille 2, 8 taille 3
- Magasin pour petites pièces avec 12 tiroirs
- Rail pour bacs avec 6 bacs

WR
E

Réf. art.	Dimensions en mm (l x p x h)
07.8310.05	1000 x 800 x 1476



workraster mobile bilatéral

- 1 socle en tôle
- 1 multi-armoire à rideau
- 2 étagères de 220 mm
- 2 panneaux perforés
- 3 bacs Euro, 400 x 300 mm
- Bacs à bec : 12 taille 3, 4 taille 4

WR
DK

Réf. art.	Dimensions en mm (l x p x h)
07.8310.06	1000 x 960 x 2198



workraster mobile bilatéral

- 1 socle en tôle
- 2 étagères de 220 mm
- 2 supports de bacs
- 2 panneaux perforés
- 3 bacs Euro, 400 x 300 mm
- Bacs à bec : 4 taille 4, 18 taille 3, 8 taille 2

WR
DK

Réf. art.	Dimensions en mm (l x p x h)
07.8310.07	1000 x 960 x 2198

Livraison sans crochets, ni outils, ni éléments décoratifs

Systemes de postes de travail mobiles

workergo mobiles



workergo mobile

- Plateau en hêtre multiplis 25 mm
- Ajustable en hauteur en continu avec réglage serre-fils
- Capacité de charge 200 kg
- 2 roulettes mobiles, Ø 100 mm, avec freins
- 2 roulettes fixes Ø 100 mm

Equipement supérieur

- 2 x montants perforés
- 1 x rail
- 1 x châssis supérieur équipé d'un dispositif d'éclairage
- 1 x étagère de 220 mm
- 1 x rampe d'énergie avec 3 prises Schuko et un interrupteur
- 2 x panneaux perforés
- 1 x support de documents



Réf. art.	Dimensions en mm (l x p x h)	Modèle
4M150KL75GB	1500 x 750 x 820 – 1160	workergo mobile
4C150-7	1500 x 1255	Equipement supérieur

workergo mobile

- Plateau en hêtre multiplis 25 mm
- Ajustable en hauteur en continu avec réglage serre-fils
- Capacité de charge 200 kg
- 2 roulettes mobiles, Ø 100 mm, avec freins
- 2 roulettes fixes Ø 100 mm

Equipement supérieur

- 3 x montants perforés
- 1 x rail
- 1 x châssis supérieur équipé d'un dispositif d'éclairage
- 2 x étagères de 220 mm
- 1 x rampe d'énergie avec 3 prises Schuko et un interrupteur
- 4 x panneaux perforés
- 1 x support de documents

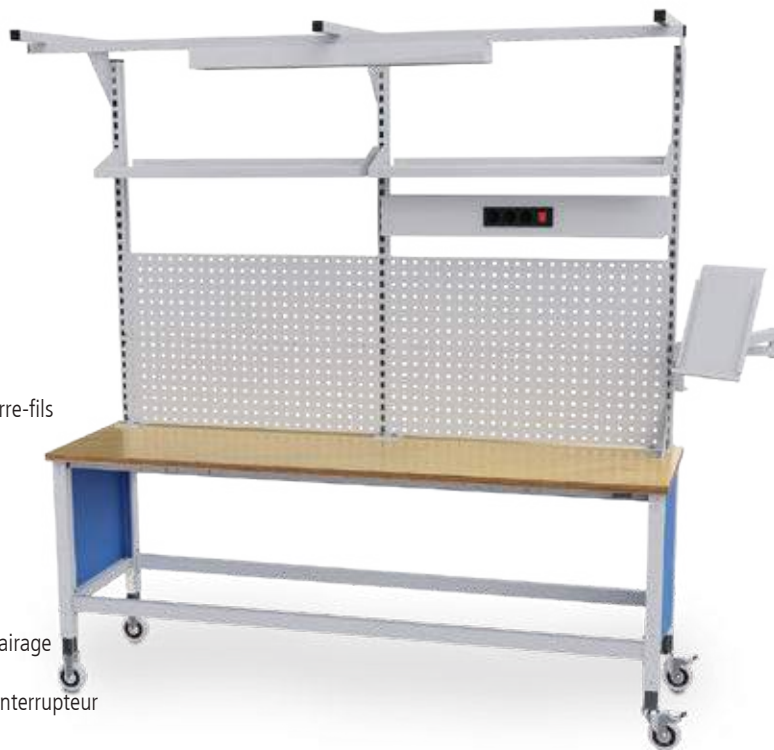

Réf. art.	Dimensions en mm (l x p x h)	Modèle
4M200KL75GB	2000 x 750 x 820 – 1160	workergo mobile
4C200-7	2000 x 1255	Equipement supérieur



workline

WL
1

- 2 étagères en hêtre multiplis 25 mm
- Amovibles et ajustables en hauteur

Réf. art.	Dimensions en mm (l x p x h)
07.59.75	700 x 610 x 950
07.59.95	900 x 610 x 950



- 3 étagères en hêtre multiplis 25 mm
- Amovibles et ajustables en hauteur

Réf. art.	Dimensions en mm (l x p x h)
07.55.75	700 x 610 x 1510
07.55.95	900 x 610 x 1510



- Plateau en hêtre multiplis 25 mm
- Ajustable en hauteur en continu
- Capacité de charge 200 kg

Réf. art.	Dimensions en mm (l x p x h)
07.51.85	750 x 750 x 980 – 1250

Tables mobiles workline



- Plateau en hêtre multiplis 25 mm
- Ajustable en hauteur en continu
- Capacité de charge 200 kg

Réf. art.	Dimensions en mm (l x p x h)
07.51.87	1500 x 750 x 980 – 1250



- Plateau en hêtre multiplis 25 mm
- Ajustable en hauteur en continu
- Capacité de charge 200 kg

Réf. art.	Dimensions en mm (l x p x h)
07.51.86	1000 x 750 x 980 – 1250





Armoires à portes battantes et portes coulissantes





Nouveauté

Armoires à portes battantes seules

Page 532



Armoires multifonction

Page 536



Armoires à bacs à bec

Page 539



Armoires à portes battantes avec étagères

Page 542



Nouveauté

Armoires de sécurité / ignifuge et de nettoyage

Page 543



Armoires pour charges lourdes

Page 546



Armoires à portes vitrées

Page 547



Nouveauté

Armoires pour charge de batteries

Page 548



Armoires à portes coulissantes

Page 550



Armoires à portes battantes seules

Armoires à portes battantes T500 | largeur 530 mm

- Structure robuste en tôle d'acier soudée
- Revêtement par poudre résistant
- Tiroirs/étagère extractible à extension complète 100 %, charge 50 kg
- Étagères en acier réglables, charge 80 kg
- Portes équipées d'une serrure à barillet à poignées
- En cas d'utilisation de tiroirs et d'extensions, un angle d'ouverture de 130° est nécessaire

NOUVEAUTÉ



Armoire à porte battante T500

- 1 x tiroir
- 2 x étagères

Réf. art.	Dimensions en mm (l x p x h)
04.153.001	530 x 500 x 1019

Tiroirs

- Tiroirs à extension complète (EC) 100 %
- Dimensions utiles des tiroirs: **450 x 400 mm (L x P)**

Réf. art.	Hauteur de façade	Hauteur au milieu du tiroir	Hauteur utile	Capacité de charge
60.046.075VA	75	59	60	50 kg
60.046.100VA	100	85	90	50 kg
60.046.150VA	150	135	140	50 kg
60.046.200VA	200	185	190	50 kg
60.046.250VA	250	185	240	50 kg
60.046.300VA	300	185	290	50 kg
60.046.100VA-75	100	85	90	75 kg
60.046.150VA-75	150	135	140	75 kg
60.046.200VA-75	200	185	190	75 kg
60.046.250VA-75	250	185	2240	75 kg
60.046.300VA-75	300	185	290	75 kg

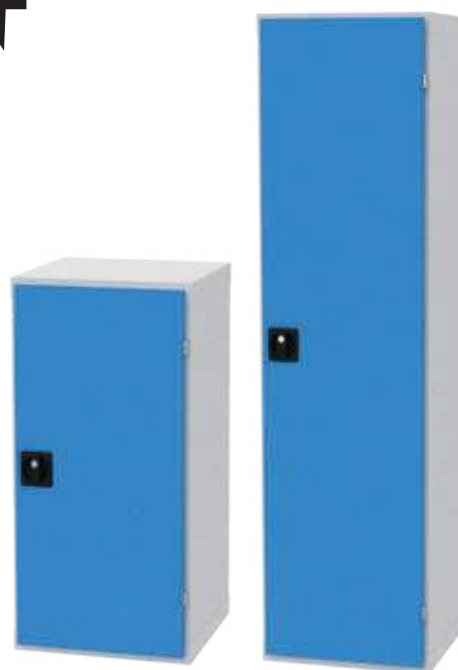

04.153.10FLS

04.153.18FLS

Bâtis à porte battante

Réf. art.	Dimensions en mm (l x p x h)	Hauteur utile
04.153.10FLS	530 x 500 x 1019	900
04.153.18FLS	530 x 500 x 1838	1719



Cadre pour dossiers suspendus R 18-16

- Entièrement amovible, charge 50 kg

Réf. art.	Dimensions en mm (l x p x h)
04.053.015	475 x 328 x 80



Etagère extractible R 18-16

- Etagère à rebord, à extension complète 100 %, charge 50 kg
- Matériel de fixation inclus

Réf. art.	Dimensions en mm (l x p x h)
04.053.014	476 x 422 x 70



Etagère R 18-16

- charge 80 kg
- Matériel de fixation inclus

Réf. art.	Dimensions en mm (l x p x h)
04.053.013	475 x 443 x 22

- Structure robuste en tôle d'acier soudée
- Revêtement par poudre résistant
- Tiroirs/étagère extractible à extension complète 100 %, charge 50 kg
- Étagères en acier réglables, charge 80 kg
- Portes équipées d'une serrure à barillet à poignées
- En cas d'utilisation de tiroirs et d'extensions, un angle d'ouverture de 130° est nécessaire



04.106

04.112

Armoire à portes battantes T500

- 2 x tiroirs
- 1 x étagère
- 1 x cadre pour dossiers suspendus

Réf. art.	Dimensions en mm (l x p x h)
04.106.001	680 x 500 x 1019

Bâtis à portes battantes

Réf. art.	Dimensions en mm (l x p x h)	Hauteur utile
04.106	680 x 500 x 1019	900
04.112	680 x 500 x 1838	1719

Tiroirs

- Tiroirs à extension complète (EC) 100 %
- Dimensions utiles des tiroirs: **600 x 400 mm (L x P)**

Réf. art.	Hauteur de façade	Hauteur au milieu du tiroir	Hauteur utile	Capacité de charge
60.068.175VA	75	59	60	50 kg
60.068.100VA	100	85	90	50 kg
60.068.150VA	150	135	140	50 kg
60.068.200VA	200	185	190	50 kg
60.068.250VA	250	185	240	50 kg
60.068.300VA	300	185	290	50 kg
60.068.100VA-75	100	85	90	75 kg
60.068.150VA-75	150	135	140	75 kg
60.068.200VA-75	200	185	190	75 kg
60.068.250VA-75	250	185	240	75 kg
60.068.300VA-75	300	185	290	75 kg



Cadre pour dossiers suspendus R 24-16

- Entièrement amovible, charge 50 kg

Réf. art.	Dimensions en mm (l x p x h)
04.060.015	625 x 382 x 80



Etagère extractible R 24-16

- Étagère à rebord, à extension complète 100 %, charge 50 kg
- Matériel de fixation inclus

Réf. art.	Dimensions en mm (l x p x h)
04.060.014	626 x 442 x 70



Etagère R 24-16

- charge 80 kg
- Matériel de fixation inclus

Réf. art.	Dimensions en mm (l x p x h)
04.060.013	625 x 443 x 22

Armoires à portes battantes seules

Armoires à portes battantes T500 | largeur 980 mm

- Structure robuste en tôle d'acier soudée
- Revêtement par poudre résistant
- Tiroirs/étagère extractible à extension complète 100 %, charge 50 kg
- Étagères en acier réglables, charge 80 kg
- Portes équipées d'une serrure à barillet à poignées
- En cas d'utilisation de tiroirs et d'extensions, un angle d'ouverture de 130° est nécessaire



Armoire à portes battantes T500

- 1 x tiroir
- 1 x étagère extractible
- 1 x cadre pour dossiers suspendus

Réf. art.	Dimensions en mm (l x p x h)
04.109.001	980 x 500 x 1019

Bâtis à portes battantes

Réf. art.	Dimensions en mm (l x p x h)	Hauteur utile
04.109	980 x 500 x 1019	900
04.118	980 x 500 x 1838	1719

Tiroirs

- Tiroirs à extension complète (EC) 100 %
- Dimensions utiles des tiroirs: **900 x 400 mm (L x P)**

Réf. art.	Hauteur de façade	Hauteur au milieu du tiroir	Hauteur utile	Capacité de charge
60.098.075VA	75	59	60	50 kg
60.098.100VA	100	85	90	50 kg
60.098.150VA	150	135	140	50 kg
60.098.200VA	200	185	190	50 kg
60.098.250VA	250	185	240	50 kg
60.098.300VA	300	185	290	50 kg
60.098.100VA-75	100	85	90	75 kg
60.098.150VA-75	150	135	140	75 kg
60.068.200VA-75	200	185	190	75 kg
60.068.250VA-75	250	185	240	75 kg
60.068.300VA-75	300	185	290	75 kg



Cadre pour dossiers suspendus R 36-16

- Entièrement amovible, charge 50 kg

Réf. art.	Dimensions en mm (l x p x h)
04.090.015	925 x 382 x 80

Étagère extractible R 36-16

- Étagère à rebord, à extension complète 100 %, charge 50 kg
- Matériel de fixation inclus

Réf. art.	Dimensions en mm (l x p x h)
04.090.014	926 x 442 x 70

Étagère R 36-16

- charge 80 kg
- Matériel de fixation inclus

Réf. art.	Dimensions en mm (l x p x h)
04.090.013	925 x 443 x 22

- Structure robuste en tôle d'acier soudée
- Revêtement par poudre résistant
- Tiroirs/étagère extractible à extension complète 100 %, charge 50 kg
- Étagères en acier réglables, charge 80 kg

- Portes équipées d'une serrure à barillet à poignées
- En cas d'utilisation de tiroirs et d'extensions, un angle d'ouverture de 130° est nécessaire



Bâti à portes battantes vitrées

- Vitres en plexiglas et tiroirs en supplément

Réf. art.	Dimensions en mm (l x p x h)	Hauteur utile
04.119	980 x 500 x 1538 + 300 (Tiroirs)	1538+300

Bâti à portes battantes vitrées

- Vitres en plexiglas

Réf. art.	Dimensions en mm (l x p x h)	Hauteur utile
04.117	980 x 500 x 1838	1719

Armoire vitrine T500 R 36-16

- 3 x étagères fixes
- 1 x étagère amovible
- 1 x étagère intermédiaire
- 2 x tiroirs, non verrouillable

Réf. art.	Dimensions en mm (l x p x h)
04.188.002	980 x 500 x 1838



Armoires multifonction

Armoire multifonction T500 R 36-16

- En cas d'utilisation de tiroirs et d'extensions, l'angle d'ouverture doit être de 130°
- **Livraison sans élément décoratif, crochet ni bacs à bec**



Armoire multifonction T500 R 36-16

- 2 x étagères fixes
- 1 x panneau perforé
- 2 x portes battantes avec panneau perforé intégré

Réf. art.	Dimensions en mm (l x p x h)
04.118.023	980 x 500 x 1838



Armoire multifonction T500 R 36-16

- 1 x tiroir de 100 mm à extension complète, 50 kg
- 1 x tiroir de 200 mm à extension complète, 50 kg
- 1 x étagère intermédiaire
- 1 x panneau perforé
- 2 x portes battantes avec panneau perforé intégré

Réf. art.	Dimensions en mm (l x p x h)
04.118.024	980 x 500 x 1838

Composants individuels

Tiroirs R 36-16

- Tiroirs à extension complète (EC) 100 %
- Dimensions utiles des tiroirs: **900 x 400 mm (L x P)**

Réf. art.	Hauteur de façade	Hauteur au milieu du tiroir	Hauteur utile	Capacité de charge
60.098.075VA	75	59	60	50 kg
60.098.100VA	100	85	90	50 kg
60.098.150VA	150	135	140	50 kg
60.098.200VA	200	185	190	50 kg
60.098.250VA	250	185	240	50 kg
60.098.300VA	300	185	290	50 kg
60.098.100VA-75	100	85	90	75 kg
60.098.150VA-75	150	135	140	75 kg
60.068.200VA-75	200	185	190	75 kg
60.068.250VA-75	250	185	240	75 kg
60.068.300VA-75	300	185	290	75 kg

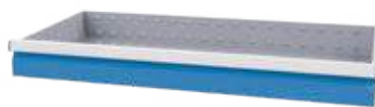

Etagère R 36-16

- Matériel de fixation inclus

Réf. art.	Dimensions en mm (l x p x h)	Capacité de charge	Prix en €
04.090.013	925 x 443 x 22	80 kg	43,00



Etagère extractible R 36-16

- Etagère à rebord, à extension complète 100 %
- Matériel de fixation inclus

Réf. art.	Dimensions en mm (l x p x h)	Capacité de charge	Prix en €
04.090.014	926 x 442 x 70	50 kg	64,00



Armoire multifonction T500 R 36-16

Armoires à portes battantes et coulissantes

- En cas d'utilisation de tiroirs et d'extensions, l'angle d'ouverture doit être de 130°
- Le montage d'une étagère devant le panneau arrière à encoches n'est pas possible
- **Livraison sans élément décoratif, crochet ni bacs à bec**



Armoire multifonction T500 R 36-16

- 2 x portes battantes avec panneau perforé intégré
- 1 x panneau perforé
- 3 x étagères

Réf. art.	Dimensions en mm (l x p x h)
04.118.026	980 x 500 x 1838

Accessoires



Assortiment de crochets

- Vous trouverez d'autres assortiments de crochets à la page 312

Réf. art.	Pièces
03.87.395-18	18 pièces

Rail porteur pour bacs à bec

Réf. art.	Largeur en mm
03.900.05	450
03.900.06	300

Bacs à bec

Réf. art.	Largeur en mm
03.900.001	Taille 1 100 x 95 / 65 x 50
03.900.002	Taille 2 100 x 170 / 140 x 80
03.900.003	Taille 3 145 x 230 / 195 x 125
03.900.004	Taille 4 200 x 350 / 300 x 145
03.900.005	Taille 5 200 x 350 / 300 x 200

Assortiment de bacs à bec, comme illustré dans les armoires respectives

Réf. art.	Modèle
04.118.023/1	4 à taille 4, 6 à taille 3, 8 à taille 2, 6 à taille 1
04.118.024/1	6 à taille 3, 8 à taille 2, 6 à taille 1
04.118.026/1	4 à taille 4, 12 à taille 3, 48 à taille 2

Armoires à bacs à bec





La serrure à poignée 3 pènes Ergo-Lock 4.0 est équipée en standard de 2 clés et d'un mécanisme breveté : une simple pression suffit pour fermer! Il n'est disponible que pour les armoires à double porte page 540-542 et 546-549. Sur demande, l'Ergo-Lock 4.0 peut également avoir plusieurs serrures identiques ou des serrures électroniques: Code PIN ou serrure RFID.



Breveté : Pour fermer il suffit de presser



Serrure à poignée moulée, facile à utiliser même avec des gants

Nouveauté



Serrure à code PIN électronique

- Fonctionnement avec 2 piles alcalines AA standard, durée de vie d'environ 3 ans ou 30 000 opérations
- Verrouillage par code PIN avec code utilisateur et code administrateur
- Immédiatement prêt pour la programmation et le fonctionnement

Réf. art.

06.8900.750



Serrure à transpondeur électronique RFID

- Fonctionnement avec 2 piles alcalines AA standard, durée de vie d'environ 3 ans ou 30 000 opérations
- Serrure RFID avec cartes utilisateur et administrateur programmables ainsi que les cartes de services
- Kit de programmation de base nécessaire pour la mise en service

Réf. art.

06.8900.740



Serrure mécanique

- Pour serrure à clé mécanique
- Supplément par serrure

Réf. art.

06.8900.7211

Set de programmation de base

- Carte maîtresse, carte de mise à jour, carte de service SD
- Nécessaire pour la mise en service de la serrure RFID

Réf. art.

06.8900.7491

Carte utilisateur RFID

- Une carte requise par utilisateur

Réf. art.

06.8900.7492

Armoires à bacs à bec

Armoires de grande capacité

- Structure en acier d'une grande longévité, offrant un vaste éventail de dimensions et de bacs différents pour tout type d'usage
- Renfort de porte pour une meilleure stabilité
- Haute flexibilité de l'agencement intérieur grâce à la possibilité de réglage en pas de 15 mm
- Bacs à bec de différentes tailles et couleurs et comportant différents garnissages
- Serrure à poignée à 3 pènes Ergo-Lock 4.0 avec 2 clés et mécanisme breveté : il suffit d'appuyer pour fermer !
- Tiroirs équipés de glissières télescopiques, à extension complète 100 %, charge par tiroir 50 kg
- Charge élevée par étagère galvanisée jusqu'à 70 kg (étagères raccourcies jusqu'à 50 kg)

Bacs à bec (l x p x h)

Taille 2 : 103 x 160 x 75 mm

Taille 3 : 150 x 230 x 125 mm

Taille 4 : 210 x 350 x 145 mm

Taille 6 : 315 x 500 x 145 mm

Taille 7 : 315 x 500 x 200 mm



Il suffit d'appuyer pour fermer



Poignée cuvette à serrure, facilement manipulable même avec des gants



Organe de fixation de porte présentant un angle d'ouverture d'env. 110°. Sur les armoires de grande capacité à portes battantes, l'angle d'ouverture est de 180°



Tiroirs équipés de glissières télescopiques, à extension complète, charge par tiroir 50 kg

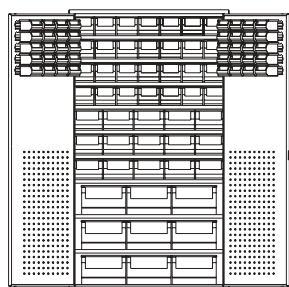

04.130276.65

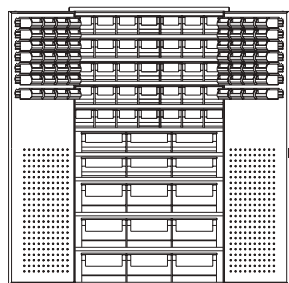

04.130276.66

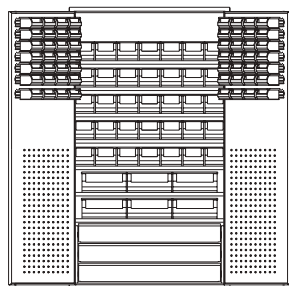

04.130276.68

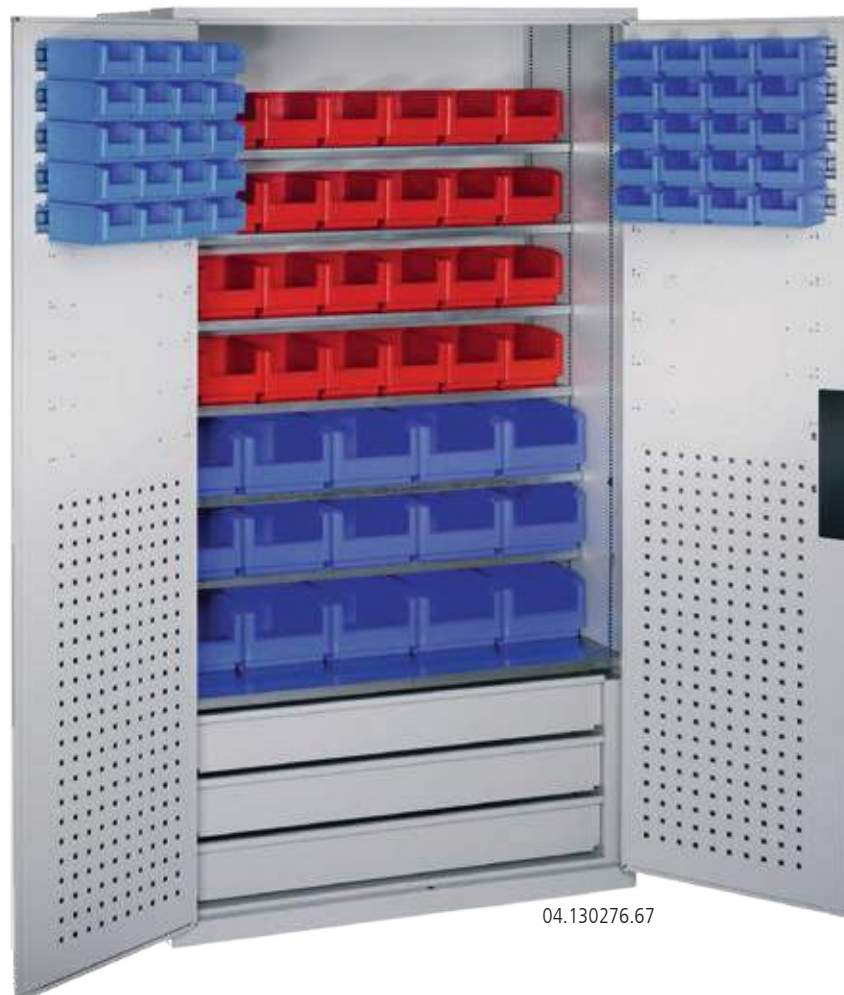

04.130276.67

Armoires de grande capacité avec bacs à bec

- 1100 x 535 x 1950 mm (l x p x h)

Réf. art.	Etagères	Tiroirs	Rails par porte	Bacs
04.130276.65	9 étagères, 7 étagères courtes	-	5	40 à taille 2 bleu, 28 à taille 3 rouge, 15 à taille 4 bleu, 9 à taille 7 rouge
04.130276.66	9 étagères, 5 étagères courtes	-	7	56 à taille 2 rouge, 35 à taille 3 bleu, 6 à taille 6 rouge, 9 à taille 7 bleu
04.130276.67	7 étagères, 6 étagères courtes	3	5	40 à taille 2 bleu, 28 à taille 3 rouge, 15 à taille 4 bleu
04.130276.68	7 étagères, 4 étagères courtes	3	7	56 à taille 2 rouge, 35 à taille 3 bleu, 6 à taille 6 rouge

Bacs à bec (l x p x h)

- Taille 1 : 102 x 85 x 50 mm
- Taille 2 : 103 x 160 x 75 mm
- Taille 3 : 150 x 230 x 125 mm
- Taille 4 : 210 x 350 x 145 mm
- Taille 5 : 210 x 350 x 200 mm
- Taille 6 : 315 x 500 x 145 mm
- Taille 7 : 315 x 500 x 200 mm

Bacs de rayonnage (l x p x h)

- RK 3109: 117 x 300 x 90 mm
- RK 3209: 234 x 300 x 90 mm
- RK 3214: 234 x 300 x 140 mm



04.413.210



04.113.20



04.144.24

Armoires avec bacs à bec

- 700 x 300 x 1690 mm (l x p x h)

Réf. art.	Etagères	Bacs
04.413.20	6	-
04.413.22	9	20 à taille 3 rouge, 20 à taille 3 bleu
04.413.23	11	36 à taille 2 rouge, 24 à taille 3 bleu
04.413.27	13	18 à taille 1 rouge, 18 à taille 1 bleu, 18 à taille 2 rouge, 20 à taille 3 bleu
04.413.25	14	42 à taille 2 rouge, 48 à taille 2 bleu
04.413.210	17	30 à taille 1 rouge, 30 à taille 1 bleu, 24 à taille 2 rouge, 24 à taille 2 bleu
04.413.24	9	45 à taille 1 rouge, 45 à taille 1 bleu, 24 à taille 2 rouge, 24 à taille 2 bleu

Etagère supplémentaire

- Galvanisée

Réf. art.	Pour largeur d'armoire	Dimensions en mm (l x p x h)
04.013.81	700	694 x 252 x 15
04.044.81	1000	994 x 372 x 24

Armoires avec bacs à bec

- 700 x 300 x 1980 mm (l x p x h)

Réf. art.	Etagères	Bacs
04.113.20	9	-
04.113.22	15	60 à taille 2 rouge, 24 à taille 3 bleu
04.113.23	18	60 à taille 2 rouge, 54 à taille 2 bleu
04.113.21	11	24 à taille 3 rouge, 24 à taille 3 bleu

Armoires avec bacs de rayonnage et bacs à bec

- 1000 x 420 x 1980 mm (l x p x h)

Réf. art.	Etagères	Bacs
04.144.20	4	-
04.144.22	6	16 à taille 5 rouge, 12 à taille 5 bleu
04.144.23	8	24 à taille 4 rouge, 12 à taille 5 bleu
04.144.24	9	20 à taille 4 rouge, 20 à taille 4 bleu
04.144.29	11	48 à RK 3109 bleu, 112 à taille 4 rouge, 12 à taille 4 bleu
04.144.28	12	40 à RK 3109 bleu, 16 à RK 3209 bleu, 16 à RK 3214 bleu

Bâti

- RAL 5012
- RAL 7021
- RAL 7016
- RAL 7035

Façades

- RAL 3000
- RAL 3003
- RAL 5010
- RAL 5012
- RAL 5021
- RAL 6011
- RAL 7021
- RAL 7016
- RAL 7035



Armoires à portes battantes avec étagères

Armoires à portes battantes

- Construction en acier durable avec une large gamme de des dimensions pour tous les usages - jusqu'à 800 mm de profondeur
- Renfort de porte central pour une meilleure stabilité
- Organe de fixation de porte présentant un angle d'ouverture d'env. 110°
- Haute flexibilité de l'agencement intérieur grâce à la possibilité de réglage en pas de 15 mm
- Serrure à poignée à 3 pènes Ergo-Lock 4.0 avec 2 clés et
- mécanisme breveté : il suffit d'appuyer pour fermer!
- Charge élevée par étagère galvanisée : 70 kg



Il suffit d'appuyer pour fermer



Poignée cuvette à serrure, facilement manipulable même avec des gants



Organe de fixation de porte présentant un angle d'ouverture d'env. 110°



04.158.120



04.155.050



04.156.093



Etagère supplémentaire

- Capacité de charge 70 kg
- Galvanisée

Armoires à portes battantes, hauteur 1950 mm

- 4 x étagères galvanisées

Réf. art.	Dimensions en mm (l x p x h)	Modèle
04.155.050	500 x 500 x 1950	1 porte battante
04.154.070	700 x 400 x 1950	2 portes battantes
04.155.070	700 x 500 x 1950	2 portes battantes
04.154.093	930 x 400 x 1950	2 portes battantes
04.155.093	930 x 500 x 1950	2 portes battantes
04.156.093	930 x 600 x 1950	2 portes battantes
04.158.093	930 x 800 x 1950	2 portes battantes
04.154.120	1200 x 400 x 1950	2 portes battantes
04.155.120	1200 x 500 x 1950	2 portes battantes
04.156.120	1200 x 600 x 1950	2 portes battantes
04.158.120	1200 x 800 x 1950	2 portes battantes

Réf. art.	Dimensions en mm (l x p)
04.155.050FB	495 x 453
04.154.070FB	695 x 353
04.155.070FB	695 x 453
04.154.093FB	925 x 353
04.155.093FB	925 x 453
04.156.093FB	925 x 553
04.158.093FB	925 x 753
04.154.120FB	1195 x 353
04.155.120FB	1195 x 453
04.156.120FB	1195 x 553
04.158.120FB	1195 x 753

Armoires de sécurité et ignifuges

Armoires à portes battantes et coulissantes

**Armoires de sécurité avec deux portes battantes**

- Stockage de petits récipients contenant des substances dangereuses pour l'eau, par ex. engrais, huile, graisse, petites quantités de diluant, etc.
- Portes battantes équipées de rosettes ajourées pour favoriser l'aération
- Hauteur extérieure 1950 mm (intérieure 1840 mm)
- Dimensions intérieures (l x p) 928 x 453 mm
- Bacs contrôlés selon WHG (Loi sur les ressources en eau)

04.01.119

Bac plastique
en polyéthylène

Réf. art.	Dimensions en mm (l x p x h)	Description
04.01.119	930 x 500 x 1950	4 bacs galvanisés réglables, contenance par bac env. 20 l
04.01.219	930 x 500 x 1950	3 rayons galvanisés réglables, 4 bacs en plastique en polyéthylène

Armoires ignifuges

- À double paroi sur tous les côtés (panneaux isolants spéciaux de 25 mm d'épaisseur entre les parois, classe A1, non inflammables selon la norme DIN 4102)
- Protection contre les incendies légers et les tentatives d'effraction
- Les portes battantes reposent sur des pivots solides en haut et en bas
- Sécurité renforcée contre les effractions grâce à des dispositifs de sécurité des portes solides, qui s'enclenchent dans les parois latérales à gauche et à droite
- Mécanisme à pènes ronds 5 points (3 sur les côtés, 1 en haut et 1 en bas)
- Serrure de sécurité à panneton double avec 2 clés
- Charge par étagère : 70 kg

- 1 porte, 4 étagères réglables à l'intérieur

Réf. art.	Dimensions extérieures en mm (l x p x h)	Dimensions intérieures en mm (l x p)
04.112.04	650 x 500 x 1950	598 x 429

- 2 portes, 4 étagères réglables à l'intérieur

Réf. art.	Dimensions extérieures en mm (l x p x h)	Dimensions intérieures en mm (l x p)
04.112.05	930 x 500 x 1950	878 x 429

- 2 portes, 4 étagères réglables à l'intérieur

Réf. art.	Dimensions extérieures en mm (l x p x h)	Dimensions intérieures en mm (l x p)
04.112.06	1200 x 500 x 1950	1148 x 429

04.112.04



Bâti

RAL 5012 | RAL 7021 | RAL 7016 | RAL 7035

Façades

RAL 3000 | RAL 3003 | RAL 5010 | RAL 5012 | RAL 5021 | RAL 6011 | RAL 7021 | RAL 7016 | RAL 7035

Armoires à portes battantes avec étagères

Armoires à portes battantes

Nouveauté

Exécution:

- Sur une base fermée de tous côtés
- Fond de placard lisse sans bords saillants, facilitant la fermeture et le nettoyage
- Revêtement en poudre de haute qualité et respectueux de l'environnement

Intérieur:

- 4 étagères, réglables en hauteur en pas de 50 mm
- Aucun accessoire nécessaire pour le réglage en hauteur
- Capacité de charge de 80 kg par étagère

Les portes:

- 2 x charnières internes fixées à droite et à gauche
- Profilé de renfort en caisson sur toute la hauteur de la porte, pour une stabilisation supplémentaire
- Barres de verrouillage cachées
- Portes lisses à l'extérieur

Fermeture:

- Avec un système de verrouillage 3 points, poignée rotative encastrée de série et serrure à cylindre de sécurité intégrée
- Avec 2 x clés
- Les portes peuvent être verrouillées ensemble au milieu



04.Z13.18.150



04.Z13.14.060

Armoire à portes battantes profondeur 300 mm

Réf. art.	Dimensions en mm (l x p x h)	Version
04.Z13.13.050	500 x 300 x 1950	2 x portes battantes
04.Z13.13.060	600 x 300 x 1950	2 x portes battantes
04.Z13.13.070	700 x 300 x 1950	2 x portes battantes
04.Z13.13.080	800 x 300 x 1950	2 x portes battantes
04.Z13.13.090	900 x 300 x 1950	2 x portes battantes
04.Z13.13.100	1000 x 300 x 1950	2 x portes battantes
04.Z13.13.120	1200 x 300 x 1950	2 x portes battantes
04.Z13.13.150	1500 x 300 x 1950	2 x portes battantes

Armoire à portes battantes profondeur 400 mm

Réf. art.	Dimensions en mm (l x p x h)	Version
04.Z13.14.050	500 x 400 x 1950	2 x portes battantes
04.Z13.14.060	600 x 400 x 1950	2 x portes battantes
04.Z13.14.070	700 x 400 x 1950	2 x portes battantes
04.Z13.14.080	800 x 400 x 1950	2 x portes battantes
04.Z13.14.090	900 x 400 x 1950	2 x portes battantes
04.Z13.14.100	1000 x 400 x 1950	2 x portes battantes
04.Z13.14.120	1200 x 400 x 1950	2 x portes battantes
04.Z13.14.150	1500 x 400 x 1950	2 x portes battantes

Armoire à portes battantes profondeur 700 mm

Réf. art.	Dimensions en mm (l x p x h)	Version
04.Z13.17.050	500 x 700 x 1950	2 x portes battantes
04.Z13.17.060	600 x 700 x 1950	2 x portes battantes
04.Z13.17.070	700 x 700 x 1950	2 x portes battantes
04.Z13.17.080	800 x 700 x 1950	2 x portes battantes
04.Z13.17.090	900 x 700 x 1950	2 x portes battantes
04.Z13.17.100	1000 x 700 x 1950	2 x portes battantes
04.Z13.17.120	1200 x 700 x 1950	2 x portes battantes
04.Z13.17.150	1500 x 700 x 1950	2 x portes battantes

Armoire à portes battantes profondeur 800 mm

Réf. art.	Dimensions en mm (l x p x h)	Version
04.Z13.18.050	500 x 800 x 1950	2 x portes battantes
04.Z13.18.060	600 x 800 x 1950	2 x portes battantes
04.Z13.18.070	700 x 800 x 1950	2 x portes battantes
04.Z13.18.080	800 x 800 x 1950	2 x portes battantes
04.Z13.18.090	900 x 800 x 1950	2 x portes battantes
04.Z13.18.100	1000 x 800 x 1950	2 x portes battantes
04.Z13.18.120	1200 x 800 x 1950	2 x portes battantes
04.Z13.18.150	1500 x 800 x 1950	2 x portes battantes

Exécution:

- Sur une base fermée de tous côtés
- Fond de placard lisse sans bords saillants, facilitant la fermeture et le nettoyage
- Revêtement en poudre de haute qualité et respectueux de l'environnement

Intérieur:

- Charge 80 kg par étagère

**Les portes:**

- 2 x charnières internes fixées à droite et à gauche
- Profilé de renfort en caisson sur toute la hauteur de la porte, pour une stabilisation supplémentaire
- Barres de verrouillage cachées

Fermeture

- Avec un système de verrouillage 3 points, poignée rotative encastrée de série et serrure à cylindre de sécurité intégrée
- Avec 2 x clés
- Les portes peuvent être verrouillées ensemble au milieu

- 2 x compartiments de sécurité différents
- 3 x étagères

Réf. art.	Dimensions en mm (l x p x h)	Version
04.W13.14.090	900 x 400 x 1950	2 x portes battantes
04.W13.15.090	900 x 500 x 1950	2 x portes battantes
04.W13.16.090	900 x 600 x 1950	2 x portes battantes
04.W13.14.100	1000 x 400 x 1950	2 x portes battantes
04.W13.15.100	1000 x 500 x 1950	2 x portes battantes
04.W13.16.100	1000 x 600 x 1950	2 x portes battantes

- Classement des vêtements
- Gauche 4 x étagères
- Étagère en haut à droite, tringle à vêtements en dessous
- 3 crochets coulissants

Réf. art.	Dimensions en mm (l x p x h)	Version
04.K13.14.090	900 x 400 x 1950	2 x portes battantes
04.K13.15.090	900 x 500 x 1950	2 x portes battantes
04.K13.16.090	900 x 600 x 1950	2 x portes battantes
04.K13.14.100	1000 x 400 x 1950	2 x portes battantes
04.K13.15.100	1000 x 500 x 1950	2 x portes battantes
04.K13.16.100	1000 x 600 x 1950	2 x portes battantes

- Une étagère en haut
- Une tringle à vêtements en dessous
- 1 x étagère de rangement basse

Réf. art.	Dimensions en mm (l x p x h)	Version
04.V13.14.090	900 x 400 x 1950	2 x portes battantes
04.V13.15.090	900 x 500 x 1950	2 x portes battantes
04.V13.16.090	900 x 600 x 1950	2 x portes battantes
04.V13.14.100	1000 x 400 x 1950	2 x portes battantes
04.V13.15.100	1000 x 500 x 1950	2 x portes battantes
04.V13.16.100	1000 x 600 x 1950	2 x portes battantes

Armoires pour charges lourdes

Armoires pour charges lourdes

Armoires pour charges lourdes à portes battantes :

- Structure en tôle d'acier d'une grande longévité
- Organe de fixation de porte constitué de charnières situées à l'extérieur, angle d'ouverture à env. 180°
- Renfort de porte pour une meilleure stabilité et tringle de verrouillage invisible
- Haute flexibilité de l'agencement intérieur grâce à la possibilité de réglage en pas de 15 mm
- Serrure à poignée à 3 pènes Ergo-Lock 4.0 avec 2 clés et mécanisme breveté : il suffit d'appuyer pour fermer!
- Charge élevée en cas d'étagères galvanisées : 110 kg
- Charge par travée 700 kg



Il suffit d'appuyer pour fermer



Poignée cuvette à serrure, facilement manipulable même avec des gants



Angle d'ouverture à env. 180° grâce aux charnières situées à l'extérieur



Renfort de porte pour une meilleure stabilité avec tringles de verrouillage invisibles



Tiroirs équipés de glissières télescopiques, à extension complète, charge par tiroir 75 kg



Armoires pour charges lourdes à portes battantes

- 4 x étagères galvanisées réglables, charge 110 kg

Réf. art.	Dimensions en mm (l x p x h)
04S155093	930 x 500 x 1950
04S156093	930 x 600 x 1950
04S158093	930 x 800 x 1950
04S155120	1200 x 500 x 1950
04S156120	1200 x 600 x 1950
04S158120	1200 x 800 x 1950

Armoires pour charges lourdes avec bloc tiroir central

- 3 x tiroirs à extension complète
- Charge par tiroir 75 kg
- 3 x étagères galvanisées réglables, charge 110 kg

Réf. art.	Dimensions en mm (l x p x h)
04S155093-1	930 x 500 x 1950
04S156093-1	930 x 600 x 1950
04S155120-1	1200 x 500 x 1950
04S156120-1	1200 x 600 x 1950

Armoire pour charges lourdes à portes coulissantes

- 4 x étagères galvanisées réglables
- Serrure à poussoir rotatif avec 2 clefs
- Portes coulissantes avec roulettes légères

Réf. art.	Dimensions en mm (l x p x h)
04S255120	1200 x 500 x 1950

Armoire pour charges lourdes à portes coulissantes

- Avec séparateur central
- 2 x 4 étagères galvanisées réglables

Réf. art.	Dimensions en mm (l x p x h)
04S255160	1600 x 500 x 1950

Armoires à portes vitrées :

- Portes battantes en acier équipées d'un verre acrylique de 3 mm d'épaisseur fermement vissé et de tringles de verrouillage invisibles
- Le verre acrylique peut être remplacé facilement



Armoire à portes battantes vitrées

- 4 x étagères galvanisées réglables, charge 70 kg

Réf. art.	Dimensions en mm (l x p x h)
04155093G	930 x 500 x 1950
04156093G	930 x 600 x 1950
04158093G	930 x 800 x 1950
04155120G	1200 x 500 x 1950
04156120G	1200 x 600 x 1950
04158120G	1200 x 800 x 1950



Armoire à portes battantes vitrées avec bloc tiroirs central

- 3 x tiroirs à extension complète
- Charge par tiroir 50 kg
- 3 x étagères galvanisées réglables, charge 70 kg

Réf. art.	Dimensions en mm (l x p x h)
04155093G-2	930 x 500 x 1950
04156093G-2	930 x 600 x 1950
04155120G-2	1200 x 500 x 1950
04156120G-2	1200 x 600 x 1950



Armoire à portes battantes vitrées avec bloc tiroirs inférieur

- 3 x tiroirs à extension complète
- Charge par tiroir 50 kg
- 4 x étagères galvanisées réglables, charge 70 kg

Réf. art.	Dimensions en mm (l x p x h)
04155093G-1	930 x 500 x 1950
04156093G-1	930 x 600 x 1950
04155120G-1	1200 x 500 x 1950
04156120G-1	1200 x 600 x 1950



Portes coulissantes lisses avec roulettes spéciales



Poignée ergonomique en métal pour une utilisation simple



Charge par étagère 70 kg

■ Armoires à portes coulissantes vitrées

- 4 étagères galvanisées réglables, charge 70 kg, modèle largeur 1600 mm avec paroi centrale et 2 x 4 étagères
- Serrure à poussoir rotatif avec 2 clefs
- Idéales dans des espaces restreints
- Portes coulissantes en acier équipées de vitres en verre acrylique de 3 mm d'épaisseur fermement collées pour un aperçu direct du contenu

Réf. art.	Dimensions en mm (l x p x h)
04255120G	1200 x 500 x 1950
04256120G	1200 x 600 x 1950
04255160G	1600 x 500 x 1950
04256160G	1600 x 600 x 1950

Bâti

RAL 5012 | RAL 7021 | RAL 7016 | RAL 7035

Façades

RAL 3000 | RAL 3003 | RAL 5010 | RAL 5012 | RAL 5021 | RAL 6011 | RAL 7021 | RAL 7016 | RAL 7035

Armoires pour charges lourdes

Armoires pour charge de batteries

- Construction en acier robuste avec revêtement de haute qualité
- Portes sur charnières extérieures, angle d'ouverture de porte à 180°
- Au choix avec des portes pleines en tôle ou avec hublot en verre acrylique, 3 mm d'épaisseur, facilement échangeable par vissage
- Serrure à poignée Ergo-Lock 4.0 à 3 barres avec 2 clés et mécanisme breveté : il suffit d'appuyer pour fermer !
- Grande flexibilité des étagères : possibilité de réglage en pas de 15 mm

Le plancher E innovant

- Technologie sophistiquée pour une utilisation facile
- Bac de réception caché pour blocs d'alimentation et câbles d'alimentation de chargeurs = plus de commande
- Plus d'espace et une meilleure organisation au sol
- Montage et positionnement du bloc multiprises (fixé au sol)
- Cuve perforée pour éviter une hausse de température dans l'armoire



Nouveauté

- Fond en E spécial (fond d'auge), galvanisé, avec
- Multiprise 5 voies et niveau de rangement dissimulé pour
- Câbles et alimentations = plus de commande
- Paroi arrière perforée pour une ventilation optimale, version confort avec ventilateur
- Chaque armoire avec câble d'alimentation 3 m Schuko, 230 V

Toutes les armoires répondent:

- Directive basse tension 2014/35/UE
- Directive CEM 2014/30/UE
- Directive RoHS 2011/65/UE



Ventilateur à température contrôlée et master bar central dans la version Comfort

Accessoires pour armoire à batteries



Etagère supplémentaire

- Uniquement pour l'armoire Basic
- Une seule étagère supplémentaire peut être commandée avec une armoire (non montable ultérieurement), inclus fixati

Réf. art.

06.80E1



Tapis en caoutchouc

- Pour une application sur le sol
- Avec bandes adhésives

Réf. art.

06.703



Bloc tiroirs bas

- 3 x tiroirs, extension complète à 100 %, capacité de charge de 50 kg
- Avec rail télescopique

Réf. art.

06.5702



Tapis en caoutchouc mousse

- A placer dans le tiroir

Réf. art.

06.701



Armoire à batteries Basic

- Portes métalliques pleines
- 3 x étagères, galvanisées
- 1 x socle E, installé à demeure, mis à la terre (fond de bac électrique avec multiprise 5 places)
- 1 x base électrique supplémentaire peut également être commandée, uniquement avec commande en armoire possible
- Des étagères encastrées supplémentaires peuvent être commandées

Réf. art.	Dimensions en mm (l x p x h)
06.155.05E1	930 x 500 x 1950



Armoire à batteries Basic

- Portes vitrées
- 3 x étagères, galvanisées
- 1 x socle E, installé à demeure, mis à la terre (fond de bac électrique avec multiprise 5 places)
- 1 x base électrique supplémentaire peut également être commandée, uniquement avec commande en armoire possible
- Des étagères encastrées supplémentaires peuvent être commandées

Réf. art.	Dimensions en mm (l x p x h)
06.155.05E1	930 x 500 x 1950



Armoire à batteries Comfort

- Portes métalliques pleines
- Inclus ventilateur à régulation de température
- 1 x étagère, galvanisée
- 3 bases E, installées à demeure, mises à la terre (fond de plateau électrique avec multiprise 5 prises = 15 prises au total)
- Barre maîtresse centrale avec connexion ventilateur, disjoncteur FI,
- Disjoncteur, ainsi que 3 x connexions pour multiprises

Réf. art.	Dimensions en mm (l x p x h)
06.155.05E3	930 x 500 x 1950

Bâti

RAL 5012 | RAL 7021 | RAL 7016 | RAL 7035

Façades

RAL 3000 | RAL 3003 | RAL 5010 | RAL 5012 | RAL 5021 | RAL 6011 | RAL 7021 | RAL 7016 | RAL 7035



Armoire à batteries Comfort

- Portes vitrées
- Inclus ventilateur à régulation de température
- 1 x étagère, galvanisée
- 3 bases E, installées à demeure, mises à la terre (fond de plateau électrique avec multiprise 5 prises = 15 prises au total)
- Barre maîtresse centrale avec connexion ventilateur, disjoncteur FI,
- Disjoncteur, ainsi que 3 x connexions pour multiprises

Réf. art.	Dimensions en mm (l x p x h)
06.155.05E3	930 x 500 x 1950



Armoires à portes coulissantes

Armoire à portes coulissantes T736 R 24-24

- Bâti de l'armoire : structure stable en tôle d'acier soudée
- Portes : tôle d'acier renforcée à bords doublement repliés, facilement maniable
- Tôle d'acier : renforcée, à revêtement par poudre
- Avec serrure à pousoir



Bâti vide avec portes coulissantes

- Hauteur utile : 850 mm

Réf. art.	Dimensions en mm (l x p x h)
04.200.140	1410 x 790 x 1044

Tiroir T 736 R 24-24

- 600 x 600 mm (l x p) à extension complète 100 % - Capacité de charge 70/100 kg



Réf. art.	Hauteur de façade	Hauteur au milieu du tiroir	Hauteur utile	Capacité de charge
60.70.050V07	50	28	30	70 kg
60.70.075V10	75	56	58	100 kg
60.70.100V10	100	81	83	100 kg
60.70.125V10	125	81	108	100 kg
60.70.150V10	150	131	133	100 kg
60.70.175V10	175	131	158	100 kg
60.70.200V10	200	181	183	100 kg
60.70.250V10	250	181	233	100 kg
60.70.300V10	300	181	283	100 kg



- 600 x 600 mm (l x p) à extension complète 100 % - Capacité de charge 180 kg



Réf. art.	Hauteur de façade	Hauteur au milieu du tiroir	Hauteur utile	Capacité de charge
60.70.100V18	100	81	83	180 kg
60.70.125V18	125	81	108	180 kg
60.70.150V18	150	131	133	180 kg
60.70.175V18	175	131	158	180 kg
60.70.200V18	200	181	183	180 kg
60.70.250V18	250	181	233	180 kg
60.70.300V18	300	181	283	180 kg
60.70.30V18CNC	300	81	283	180 kg
60.70.40V18CNC	400	81	383	180 kg

Etagère

Réf. art.	Dimensions en mm (l x p x h)	Amovible	Capacité de charge
04.200.92V10	600 x 615 x 55	100 %	100 kg
04.200.92V18	600 x 615 x 55	100 %	180 kg
04.200.94	647 x 670 x 25	-	100 kg



 Coloris standard RAL à la page 27

- Avec serrure à cylindre rotatif/à pression
- En 1200 mm de large avec étagères traversantes, en 1600 mm de large avec panneau central
- Haute flexibilité de l'agencement intérieur grâce à la possibilité de réglage en pas de 15 mm
- Charge par étagère 70 kg



Hauteur 1000 mm

- 2 x étagères galvanisées
- 1 x tapis caoutchouc cannelé inclus

Réf. art.	Dimensions en mm (l x p x h)
04.254.12H10	1200 x 400 x 1000
04.255.12H10	1200 x 500 x 1000
04.256.12H10	1200 x 600 x 1000
04.254.16H10	1600 x 400 x 1000
04.255.16H10	1600 x 500 x 1000
04.256.16H10	1600 x 600 x 1000



Hauteur 1200 mm

- 2 x étagères galvanisées
- 1 x tapis caoutchouc cannelé inclus

Réf. art.	Dimensions en mm (l x p x h)
04.254.12H12	1200 x 400 x 1200
04.255.12H12	1200 x 500 x 1200
04.256.12H12	1200 x 600 x 1200
04.254.16H12	1600 x 400 x 1200
04.255.16H12	1600 x 500 x 1200
04.256.16H12	1600 x 600 x 1200



Hauteur 1950 mm

- 4 x étagères galvanisées

Réf. art.	Dimensions en mm (l x p x h)
04.254.120	1200 x 400 x 1950
04.255.120	1200 x 500 x 1950
04.256.120	1200 x 600 x 1950
04.254.160	1600 x 400 x 1950
04.255.160	1600 x 500 x 1950
04.256.160	1600 x 600 x 1950



Etagère supplémentaire

- Par paire, uniquement en 1600 mm de large
- Capacité de charge 70 kg
- Galvanisée

Réf. art.	Dimensions en mm (l x p x h)
04.254.120FB	1196 x 327 x 24
04.255.120FB	1196 x 427 x 24
04.256.120FB	1196 x 527 x 24
04.254.160FB	796 x 327 x 24
04.255.160FB	796 x 427 x 24
04.256.160FB	796 x 527 x 24

Bâti

RAL 5012 | RAL 7021 | RAL 7016 | RAL 7035

Façades

RAL 3000 | RAL 3003 | RAL 5010 | RAL 5012 | RAL 5021 | RAL 6011 | RAL 7021 | RAL 7016 | RAL 7035

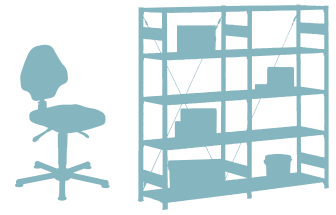

Chaises et rayonnages





Tabourets de travail

Page 554



NOUVEAUTÉ

Sièges de travail et sièges assis-debout

Page 556



Systèmes de rayonnage

Page 564



NOUVEAUTÉ

Rayonnages grande longueur

Page 568

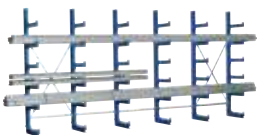

NOUVEAUTÉ

Rayonnages cantilever

Page 570



Rayonnages à plateaux inclinés

Page 574



Rayonnages à rouleaux

Page 575



Chaises

Tabourets de travail



- Assise rembourrée, en hêtre ou en PU, Ø 350 mm
- Vérin de sécurité à gaz recouvert
- Piètement en plastique haut de gamme, Ø 630 mm

Réf. art.	Assise	Hauteur d'assise
05.96.42	PU noir	400 - 590, patins
05.96.43	PU noir	420 - 610, roulettes
05.96.06	Hêtre	415 - 605, patins
05.96.05	Hêtre	435 - 625, roulettes
05.96.44	Rembourrage, anthracite	475 - 665, patins
05.96.45	Rembourrage, anthracite	495 - 685, roulettes



- Assise rembourrée, en hêtre ou en PU, Ø 350 mm
- Piètement en plastique avec bac de rangement à 5 compartiments

Réf. art.	Assise	Hauteur d'assise
05.96.12	PU noir	400 - 525, roulettes
05.96.13	Hêtre	410 - 545, roulettes



- Assise rembourrée, en hêtre ou en PU, Ø 350 mm
- Vérin de sécurité à gaz
- Piètement en acier avec patins
- Le repose-pied tout autour assure un maintien sûr

Réf. art.	Assise	Hauteur d'assise
05.96.39	PU noir	540 - 730, patins
05.96.40	Hêtre	555 - 745, patins
05.96.41	Rembourrage, anthracite	615 - 805, patins



05.3571.18



Tabouret pivotant haut de gamme

- Assise noire en PU
- Piètement en plastique noir, avec vérin de sécurité à gaz noir recouvert
- Inclinaison de l'assise réglable à 7°
- Le dossier élevé confère une assise bien droite.

Réf. art.	Hauteur d'assise en mm	Modèle
05.3571.08	415-605	Patins
05.3571.18	445-635	Roulettes



- Assise rembourrée, en hêtre ou en PU, Ø 350 mm
- Vérin de sécurité à gaz
- Piètement en plastique haut de gamme, noir, Ø 440 mm

Réf. art.	Assise	Hauteur d'assise
05.96.36	PU noir	440 - 630, patins
05.96.37	Hêtre	455 - 645, patins
05.96.38	Rembourrage, anthracite	515 - 705, patins



05.3575.08



Tabouret pivotant haut de gamme

- Assise noire en PU
- Piètement en plastique noir, avec vérin de sécurité à gaz noir recouvert
- Inclinaison de l'assise réglable à 7°
- Le dossier élevé confère une assise bien droite.

Réf. art.	Hauteur d'assise en mm	Modèle
05.3576.08	550-805	Patins
05.3575.08	550-805	Patins avec repose-pied circulaire



05.3250.04

05.3250.02

Tabouret empilable standard

- Rapidement à portée de main et empilable pour un gain de place
- Assise : mousse PU résistante ou bois de hêtre stratifié
- Armature stable composée de tubes d'acier
- Hauteur d'assise 500 mm
- Assise Ø 350 mm

Réf. art.	Assise	Armature
05.3250.01	PU noir	Noir
05.3250.02	Hêtre	Noir
05.3250.04	PU noir	Gris clair
05.3250.22	Hêtre	Gris clair



05.3258.01

05.3258.22

Tabouret empilable haut

- Rapidement à portée de main et empilable pour un gain de place
- Assise : mousse PU résistante ou bois de hêtre stratifié
- Armature stable composée de tubes d'acier
- Hauteur d'assise 580 mm
- Assise Ø 350 mm
- Disponible également en acier inoxydable

Réf. art.	Assise	Armature
05.3258.01	PU noir	Noir
05.3258.02	Hêtre	Noir
05.3258.04	PU noir	Gris clair
05.3258.22	Hêtre	Gris clair



Chaises

Sièges de travail - capacité de charge jusqu'à env. 120 kg



Chaises conductrices
EGB également
Disponible
à la page 453

Siège de travail pivotant avec repose-pied circulaire et patins

- Assise et dos en bois de hêtre stratifié, finition au vernis naturel
- Réglage de la hauteur à l'aide d'un ressort pneumatique
- Piètement en plastique avec patins

Réf. art.	Réglage de la hauteur en mm
05.94.36	590 – 840

Siège de travail pivotant à roulettes

- Assise et dos en bois de hêtre stratifié, finition au vernis naturel
- Réglage de la hauteur à l'aide d'un ressort pneumatique
- Piètement en plastique avec roulettes

Réf. art.	Réglage de la hauteur en mm
05.94.37	580 – 620



05.94.42

05.94.41

Siège de travail avec repose-pied et patins

- Assise et dos en bois de hêtre stratifié, finition au vernis naturel
- Réglage de la hauteur à l'aide d'une clavette
- Piètement en acier constitué de tubes rectangulaires avec patins

Réf. art.	Réglage de la hauteur en mm
05.94.40	640 – 880

Siège de travail disponible en deux versions différentes

- Assise et dos en bois de hêtre stratifié, finition au vernis naturel
- Réglage de la hauteur à l'aide d'une clavette
- Piètement en acier constitué de tubes rectangulaires avec patins

Réf. art.	Réglage de la hauteur en mm	Modèle
05.94.41	640 - 880	Avec repose-pied circulaire et patins
05.94.42	440 - 630	Avec patins



Siège de travail avec repose-pied et patins

- Assise et dos en mousse PU, noirs
- Réglage de la hauteur à l'aide d'un ressort pneumatique
- Piètement en plastique avec patins

Réf. art.	Réglage de la hauteur en mm
05.94.38	590 - 850



Siège de travail pivotant avec patins

- Assise et dos en mousse PU, noirs
- Réglage de la hauteur à l'aide d'un ressort pneumatique
- Piètement en plastique avec patins

Réf. art.	Réglage de la hauteur en mm
05.94.39	470 - 610



Siège de travail pivotant avec repose-pied circulaire et patins

- Assise et dos en similicuir rembourré, noirs
- Réglage de la hauteur à l'aide d'une clavette
- Piètement en acier constitué de tubes rectangulaires avec patins

Réf. art.	Réglage de la hauteur en mm
05.94.43	690 - 930



Siège de travail pivotant à roulettes

- Assise et dos en similicuir rembourré, noirs
- Réglage de la hauteur à l'aide d'une clavette
- Piètement en acier constitué de tubes rectangulaires avec roulettes

Réf. art.	Réglage de la hauteur en mm
05.94.44	540 - 660



Chaises

Sièges de travail



- Base en acier tubulaire très robuste avec trois Repose-pieds en PU de différentes hauteurs
- Vérin de sécurité à gaz
- Dossier inclinable
- Ajustable en hauteur
- Inclinaison du dossier réglable

Réf. art.	Assise et dos	Hauteur d'assise
05.96.19	PU noir	480 - 870, patins
05.96.20	Hêtre	460 - 850, patins
05.96.21	Rembourrage, anthracite	490 - 880, patins



Chaises conductrices EGB également disponibles à la page 453



- Assise et dossier de grande taille en PU rembourrés
- De forme ergonomique
- Inclinaison de l'assise réglable à 12°
- Mécanisme asynchrone pour le réglage en continu de l'inclinaison de l'assise et du dos
- Vérin de sécurité à gaz, repose-pied circulaire chromé
- Piètement en plastique

Réf. art.	Assise et dos	Hauteur d'assise
05.96.22	PU noir	515 - 700, patins
05.96.23	Rembourrage, anthracite	525 - 710, patins



- Piètement en plastique haut de gamme
- Vérin de sécurité à gaz
- Pièces en PU avec déposant en acier
- Dossier inclinable
- Ajustable en hauteur
- Inclinaison du dossier réglable

Réf. art.	Assise et dos	Hauteur d'assise
05.96.02	PU noir	435 - 625, patins
05.96.01	PU noir	465-655, roulettes
05.96.04	Hêtre	415 - 605, patins
05.96.03	Hêtre	445 - 635, roulettes
05.96.17	Rembourrage, anthracite	450 - 640, patins
05.96.18	Rembourrage, anthracite	480 - 670, roulettes



- Piètement stable en plastique, noir
- Pièces en PU avec déposant en acier
- Dossier inclinable
- Ajustable en hauteur
- Inclinaison du dossier réglable

Réf. art.	Assise et dos	Hauteur d'assise
05.96.24	PU noir	560 - 820, patins
05.96.25	Hêtre	540 - 800, patins
05.96.26	Rembourrage, anthracite	575 - 835, patins



Siège de travail pivotant

- Poids possible jusqu'à 150 kg ou 170 kg
- Assise et dos avec inclinaison ajustable, dossier anti-choc
- Réglage de la hauteur possible à l'aide d'un ressort pneumatique
- Piètement en acier

Réf. art.	Modèle	Hauteur en mm	Poids en kg	Assise (l x p en mm)	Dossier en mm
05.95.03	Avec patins de sol	490 - 630	jusqu'à 170	480 x 470	430 x 420
05.95.04	Avec roulettes autobloquantes	480 - 610	jusqu'à 170	480 x 470	430 x 420
05.95.05	Patins de sol avec repose-pied	590 - 840	jusqu'à 150	480 x 470	430 x 420
05.95.06	Patins de sol avec repose-pied circulaire	590 - 840	jusqu'à 150	480 x 470	430 x 420



Siège de travail très doux

- Assise noire en PU
- Assise et dossier très doux grâce au nouveau système de mousse
- Résistant aux chocs, à l'eau et aux charges, facile d'entretien
- Adéquation corporelle et décompression confortable grâce au rembourrage de l'assise et du dossier au design ergonomique.
- Les canaux de régulation climatique assurent le renouvellement de l'air
- Piètement stable en plastique noir, doté d'un vérin de sécurité à gaz recouvert, avec roulettes autobloquantes ou grands patins antidérapants
- Dossier inclinable, ajustable en hauteur,
- inclinaison du dossier réglable, contact permanent au choix

Réf. art.	Hauteur d'assise en mm	Modèle
05.7540.01	440-630	Patins
05.7540.11	460-650	Roulettes doubles
05.7545.01	530-790	Patins avec repose-pied circulaire

Également disponible avec assise inclinable sur demande (supplément)



Chaises

Sièges de travail



- Assise et dossier en mousse PU, noirs
- Dossier avec antichoc, réglable en hauteur et en inclinaison
- Réglage de la hauteur à l'aide d'un ressort pneumatique
- Piètement stable au design élégant en tube rond, à roulettes

Réf. art.	Réglage de la hauteur en mm
05.94.31	480 - 610



- Assise et dossier en mousse PU, noirs
- Dossier avec antichoc, réglable en hauteur et en inclinaison
- Réglage de la hauteur à l'aide d'un ressort pneumatique
- Piètement stable au design élégant en tube rond, à patins antidérapants

Réf. art.	Réglage de la hauteur en mm
05.93.32	480 - 620



- Modèle ESD
- Assise et dossier rembourrés de tissu, noirs
- Dos à suspension oscillante, hauteur et inclinaison ajustables
- Réglage de la hauteur à l'aide d'un ressort pneumatique
- Piètement en aluminium au design élégant, à roulettes

Réf. art.	Réglage de la hauteur en mm
05.94.33	510 - 650



- Modèle ESD
- Assise et dossier en mousse PU, noirs
- Dos à suspension oscillante, hauteur et inclinaison ajustables
- Réglage de la hauteur à l'aide d'un ressort pneumatique
- Piètement en aluminium au design élégant, à roulettes

Réf. art.	Réglage de la hauteur en mm
05.94.34	490 - 630



- Modèle ESD
- Assise et dossier rembourrés de tissu, noirs
- Dos à suspension oscillante, hauteur et inclinaison ajustables
- Réglage de la hauteur à l'aide d'un ressort pneumatique
- Piètement en aluminium au design élégant, à patins antidérapants

Réf. art.	Réglage de la hauteur en mm
05.93.35	490 - 630



 Chaises conductrices EGB également disponibles à la page 453

Repose-pied EFS – inclinaison ajustable

- Socle : en plastique avec picots, antidérapant, inclinaison et hauteur ajustables
- Réglage de l'inclinaison : 0 - 30°
- Réglage en hauteur : à l'aide d'un ressort pneumatique, déclenchement sur pression d'un bouton
- Plage de réglage : 110 - 320 mm

Siège assis-debout

- Assise en PU, non pivotante
- Suspension de profondeur
- Réglage en hauteur par ressort pneumatique
- Noir, avec patins



Réf. art.	Plateau en mm	Armature en mm
05.95.01	510 x 350	500 x 360

Réf. art.	Réglage de la hauteur en mm
05.95.02	630 - 840



 kg 200

- Assise et dossier en similicuir rembourré, noirs
- Assise relevable, ajustable en hauteur
- Réglage de la hauteur à l'aide d'une manivelle
- Armature en acier constitué de tubes rectangulaires, avec patins antidérapants et petites roulettes pour un transport facile
- Repose-pied relevable avec patins, ajustable en hauteur, pédale pivotante pour une position des pieds personnalisée

Réf. art.	Réglage de la hauteur en mm
05.94.30	550 - 770



 kg 110

Querschnitt: Sitz mit Stahlbeinleger

- Siège assis-debout avec assise PU-confortable de forme ergonomique
- Mousse intégrale facile d'entretien
- Inclinaison de l'assise réglable à 15°, 4 positions d'arrêt
- Pivotelement horizontal à 16° dans toutes les directions
- Hauteur d'assise 600 - 850 mm, 8 positions d'arrêt

Réf. art.	Armature
05.96.08	Noir
05.96.27	Rouge
05.96.28	Gris clair
05.96.29	Chromé
05.96.30	Acier inoxydable



 kg 100

- Siège assis-debout à assise en mousse PU facile d'entretien, noir
- Pliable
- Réglage de la hauteur d'assise verrouillable 650 - 850 mm, 10 positions d'arrêt

Réf. art.	Armature
05.96.07	Noir

Chaises

Sièges assis-debout et sièges de travail



NOUVEAUTÉ

- Grande assise en PU, bleue, 370 mm de large
- Réglage de l'inclinaison de l'assise, de 7,5° vers l'avant ou l'arrière
- Réglage de la hauteur d'assise à l'aide d'un ressort pneumatique
- Piètement stable en plastique, Ø 630 mm

Réf. art.	Hauteur d'assise
05.96.10	600 - 860, patins
05.96.34	560 - 750, patins
05.96.35	490 - 680, patins, Testé GS
05.96.09	520 - 710, roulettes, Testé GS



05.1134.05



05.1134.07

- Siège en PU souple ou similicuir
- Orientation possible dans toutes les directions
- Réglage de la hauteur du siège par vérin à gaz 510-700 mm, déverrouillage par anneau
- Base en plastique Ø 400 mm avec semelle en élastomère souple

Réf. art.	Siège
05.1134.05	PU souple
05.1134.07	Similicuir



- Siège PU avec inclinaison d'assise réglable de 7°
- Orientation possible dans toutes les directions
- Réglage de la hauteur d'assise par vérin à gaz 490-680 mm, déverrouillage par levier
- Base en plastique Ø 400 mm avec semelle en élastomère souple

Réf. art.	Siège
05.11134.08	PU



- Siège avec selle ergonomique, similicuir en deux couleurs différentes
- Orientation dans toutes les directions
- Réglage de la hauteur du siège par vérin à gaz 510-700 mm
- Base en plastique Ø 400 mm avec semelle en élastomère souple

Réf. art.	Siège
05.11134.0-08	Bleu atoll
05.11134.0-10	Noir

NOUVEAUTÉ



kg
150

- Siège confort en PU assise largeur 420 mm
- Inclinaison du siège réglable de 12°
- Poignée à l'arrière et roulettes de transport intégrées
- Ressort à gaz de sécurité
- Hauteur d'assise 700-800 mm
- Structure en aluminium poli

Réf. art.	Armature
05.1000.01	sans repose-pieds rabattable
05.1075.01	avec repose-pieds rabattable



kg
110

- Assise en mousse PU noir facile d'entretien
- Inclinaison du siège réglable de 12°
- Poignée à l'arrière et roulettes de transport intégrées
- Ressort à gaz de sécurité
- Hauteur d'assise 700-800 mm
- Structure en aluminium poli

Réf. art.	Armature
05.1100.01	sans repose-pieds rabattable
05.1175.01	avec repose-pieds rabattable



kg
110

- Siège ergonomique en PU avec poignée encastrée à l'arrière
- Inclinaison du siège réglable de 7°
- Réglage de la hauteur du siège avec ressort à gaz de sécurité
- Hauteur d'assise 580-840 mm
- Base en plastique robuste, Ø 630 mm

Réf. art.	Armature
05.4765.01	sans repose-pieds circulaire
05.4775.01	avec repose-pieds circulaire



kg
110

- Siège ergonomique en PU avec poignée encastrée à l'arrière
- Inclinaison du siège réglable de 7°
- Réglage de la hauteur du siège avec ressort à gaz de sécurité
- Hauteur d'assise 550-800 mm
- Base en aluminium, Ø 610 mm

Réf. art.	Armature
05.4765.01AL	sans repose-pieds circulaire
05.4775.01AL	avec repose-pieds circulaire



kg
110

- Siège ergonomique en PU avec poignée de transport
- Inclinaison du siège réglable de 12°
- Réglage de la hauteur du siège avec ressort à gaz de sécurité
- Hauteur d'assise 570-820 mm
- Base en plastique robuste, Ø 630 mm

Réf. art.	Armature
05.4665.01	sans repose-pieds circulaire
05.4675.01	avec repose-pieds circulaire



kg
110

- Siège ergonomique en PU avec poignée de transport
- Inclinaison du siège réglable de 12°
- Réglage de la hauteur du siège avec ressort à gaz de sécurité
- Hauteur d'assise 530-780 mm
- Base en aluminium, Ø 610 mm

Réf. art.	Armature
05.4665.01AL	sans repose-pieds circulaire
05.4675.01AL	avec repose-pieds circulaire



Systemes de rayonnage

Rayonnage multifonctions

Avec ce modele de rayonnage multifonctions, vous pouvez stocker jusqu'à 250 kg par tablette et 2.000 kg maximum sur le module complet. Les tablettes en bois peuvent offrir des largeurs allant jusqu'à 1695 mm. Grâce aux fixations en profondeur et aux differents niveaux de tablettes en bois, aucun renfort supplementaire n'est necessaire. Un montage simple, rapide et securise est garanti.

- Avec cadre premonte
- Charge par tablette 250 kg
- Montants galvanises



Rayonnage multifonctions

- 5 niveaux

	Réf. art.	Dimensions en mm (l x p x h)		Réf. art.
Rayonnage de base	05.50508.30	875 x 300 x 2000	Rayonnage additionnel	05.50509.30
	05.50508.40	875 x 400 x 2000		05.50509.40
	05.50508.50	875 x 500 x 2000		05.50509.50
	05.50508.60	875 x 600 x 2000		05.50509.60

Rayonnage multifonctions

- 5 niveaux

	Réf. art.	Dimensions en mm (l x p x h)		Réf. art.
Rayonnage de base	05.50510.30	1005 x 300 x 2000	Rayonnage additionnel	05.50511.30
	05.50510.40	1005 x 400 x 2000		05.50511.40
	05.50510.50	1005 x 500 x 2000		05.50511.50
	05.50510.60	1005 x 600 x 2000		05.50511.60

Rayonnage multifonctions

- 5 niveaux

	Réf. art.	Dimensions en mm (l x p x h)		Réf. art.
Rayonnage de base	05.50512.30	1285 x 300 x 2000	Rayonnage additionnel	05.50513.30
	05.50512.40	1285 x 400 x 2000		05.50513.40
	05.50512.50	1285 x 500 x 2000		05.50513.50
	05.50512.60	1285 x 600 x 2000		05.50513.60

Rayonnage multifonctions

- 5 niveaux

	Réf. art.	Dimensions en mm (l x p x h)		Réf. art.
Rayonnage de base	05.50516.30	1695 x 300 x 2000	Rayonnage additionnel	05.50517.30
	05.50516.40	1695 x 400 x 2000		05.50517.40
	05.50516.50	1695 x 500 x 2000		05.50517.50
	05.50516.60	1695 x 600 x 2000		05.50517.60



Tablette en bois

Réf. art.	Dimensions en mm
05.18083	875 x 300
05.18084	875 x 400
05.18085	875 x 500
05.18086	875 x 600
05.18103	1005 x 300
05.18104	1005 x 400
05.18105	1005 x 500
05.18106	1005 x 600
05.18123	1285 x 300
05.18124	1285 x 400
05.18125	1285 x 500
05.18126	1285 x 600
05.18163	1695 x 300
05.18164	1695 x 400
05.18165	1695 x 500
05.18166	1695 x 600

Unilatéral

- Rayonnage de base et additionnel
- 60 kg charge par étagère
- Montage simple par emboîtement
- Surface galvanisée
- Étagères avec arêtes de butée arrière
- Réglage de la hauteur possible en pas de 25 mm
- Dimensions extérieures :
 - Largeur rayonnage de base 810 ou 1060 mm
 - Largeur rayonnage additionnel 760 ou 1010 mm
 - Profondeur cote nominale + 35 mm
- Étagères supplémentaires sur demande

Sécurité :

Les rayonnages présentant un rapport hauteur/profondeur supérieur à 5 : 1 doivent être sécurisés contre le risque de basculement Norme DGUV 108-007

Exemple :

3000 mm (h) : 435 mm (p) = 6,9

Il faut sécuriser le rayonnage !

2000 mm (h) : 535 mm (p) = 3,74

Le rayonnage ne nécessite aucun dispositif de sécurité

Système anti-basculement, voir page 566

**Rayonnage d'archives unilatéral**

	Réf. art.	Dimensions en mm (l x p x h)	Capacité d'accueil des classeurs	Etagères		Réf. art.
Rayonnage de base	05.HZG17307EX	750 x 300 x 1750	45 pcs.	5	Rayonnage additionnel	05.HZA17307EX
	05.HZG17310EX	1000 x 300 x 1750	60 pcs.	5		05.HZA17310EX
	05.HZG20307EX	750 x 300 x 2000	54 pcs.	6		05.HZA20307EX
	05.HZG20310EX	1000 x 300 x 2000	72 pcs.	6		05.HZA20310EX
	05.HZG23307EX	750 x 300 x 2350	63 pcs.	7		05.HZA23307EX
	05.HZG23310EX	1000 x 300 x 2350	84 pcs.	7		05.HZA23310EX
	05.HZG27307EX	750 x 300 x 2700	72 pcs.	8		05.HZA27307EX
	05.HZG27310EX	1000 x 300 x 2700	96 pcs.	8		05.HZA27310EX

Bilatéral

- Rayonnage de base et additionnel
- 90 kg charge par étagère
- Montage simple par emboîtement
- Surface galvanisée
- Étagères avec étrier de butée central
- Réglage de la hauteur possible en pas de 25 mm
- Dimensions extérieures :
 - Largeur rayonnage de base 810 ou 1060 mm
 - Largeur rayonnage additionnel 760 ou 1010 mm
 - Profondeur cote nominale + 35 mm
- Étagères supplémentaires sur demande

**Rayonnage d'archives bilatéral**

	Réf. art.	Dimensions en mm (l x p x h)	Capacité d'accueil des classeurs	Etagères		Réf. art.
Rayonnage de base	05.HZG17607DA	750 x 600 x 1750	90 pcs.	5	Rayonnage additionnel	05.HZA17607DA
	05.HZG17610DA	1000 x 600 x 1750	120 pcs.	5		05.HZA17610DA
	05.HZG20607DA	750 x 600 x 2000	108 pcs.	6		05.HZA20607DA
	05.HZG20610DA	1000 x 600 x 2000	144 pcs.	6		05.HZA20610DA
	05.HZG23607DA	750 x 600 x 2350	126 pcs.	7		05.HZA23607DA
	05.HZG23610DA	1000 x 600 x 2350	168 pcs.	7		05.HZA23610DA
	05.HZG27607DA	750 x 600 x 2700	144 pcs.	8		05.HZA27607DA
	05.HZG27610DA	1000 x 600 x 2700	192 pcs.	8		05.HZA27610DA

Systemes de rayonnage

Rayonnage galvanisé

- Rayonnage de base et additionnel avec étagères
- 200-240 kg de charge par étagère
- Montage simple par emboîtement
- Surface galvanisée
- Epaisseur d'étagère 40 mm
- Réglage de la hauteur possible en pas de 25 mm
- Dimensions extérieures :
 - Largeur rayonnage de base 1060 / 1360 mm
 - Largeur rayonnage additionnel 1010 / 1310 mm
 - Profondeur cote nominale + 35 mm
- Autres modèles sur demande.

Sécurité :

Les rayonnages présentant un rapport hauteur/profondeur supérieur à 5 : 1 doivent être sécurisés contre le risque de basculement Norme DGUV 108-007

Exemple :

3000 mm (h) : 435 mm (p) = 6,9

Il faut sécuriser le rayonnage !

2000 mm (h) : 535 mm (p) = 3,74

Le rayonnage ne nécessite aucun dispositif de sécurité

Systemes anti-basculement

Nécessaire en cas de dépassement du rapport hauteur/profondeur 5:1



Réf. art.	Modèle
05.ZW46	Ancrage au plafond
05.ZW45	Fixation au mur

Rayonnage galvanisé, hauteur 2000 mm

	Réf. art.	Dimensions en mm (l x p x h)	Etagères		Réf. art.
Rayonnage de base	05.HZG20410XM	1000 x 400 x 2000	5	Rayonnage additionnel	05.HZA20410XM
	05.HZG20510XM	1000 x 500 x 2000	5		05.HZA20510XM
	05.HZG20610XM	1000 x 600 x 2000	5		05.HZA20610XM
	05.HZG20413XM	1300 x 400 x 2000	5		05.HZA20413XM
	05.HZG20513XM	1300 x 500 x 2000	5		05.HZA20513XM
	05.HZG20613XM	1300 x 600 x 2000	5		05.HZA20613XM

Rayonnage galvanisé, hauteur 2500 mm

	Réf. art.	Dimensions en mm (l x p x h)	Etagères		Réf. art.
Rayonnage de base	05.HZG25410XM	1000 x 400 x 2500	6	Rayonnage additionnel	05.HZA25410XM
	05.HZG25510XM	1000 x 500 x 2500	6		05.HZA25510XM
	05.HZG25610XM	1000 x 600 x 2500	6		05.HZA25610XM
	05.HZG25413XM	1300 x 400 x 2500	6		05.HZA25413XM
	05.HZG25513XM	1300 x 500 x 2500	6		05.HZA25513XM
	05.HZG25613XM	1300 x 600 x 2500	6		05.HZA25613XM

Rayonnage galvanisé, hauteur 3000 mm

	Réf. art.	Dimensions en mm (l x p x h)	Etagères		Réf. art.
Rayonnage de base	05.HZG30410XM	1000 x 400 x 3000	7	Rayonnage additionnel	05.HZA30410XM
	05.HZG30510XM	1000 x 500 x 3000	7		05.HZA30510XM
	05.HZG30610XM	1000 x 600 x 3000	7		05.HZA30610XM
	05.HZG30413XM	1300 x 400 x 3000	7		05.HZA30413XM
	05.HZG30513XM	1300 x 500 x 3000	7		05.HZA30513XM
	05.HZG30613XM	1300 x 600 x 3000	7		05.HZA30613XM

- Rayonnage d'angle galvanisé
- 125 kg par étagère
- Montage simple par emboîtement
- Surface galvanisée
- Réglage de la hauteur possible en pas de 25 mm
- Avec entretoises diagonales et traverses de renfort
- En évitant tout « angle mort », les coins des pièces peuvent être pleinement exploités
- Rayonnage additionnel voir page 566

Sécurité :

Les rayonnages présentant un rapport hauteur/profondeur supérieur à 5 : 1 doivent être sécurisés contre le risque de basculement Norme DGUV 108-007

Exemple :

3000 mm (h) : 435 mm (p) = 6,9

Il faut sécuriser le rayonnage !

2000 mm (h) : 535 mm (p) = 3,74

Le rayonnage ne nécessite aucun dispositif de sécurité

**Systèmes anti-basculement**

Nécessaire en cas de dépassement du rapport hauteur/profondeur 5:1

Réf. art.	Modèle
05.ZW46	Ancrage au plafond
05.ZW45	Fixation au mur

Rayonnage d'angle, hauteur 2000

Réf. art.	Dimensions en mm (l x p x h)	Etagères
05.HZE20410AXL	1060 / 1450 x 400 x 2000	2 x 5
05.HZE20510AXL	1060 / 1550 x 500 x 2000	2 x 5
05.HZE20413AXL	1360 / 1750 x 400 x 2000	2 x 5
05.HZE20513AXL	1360 / 1850 x 500 x 2000	2 x 5

Rayonnage d'angle, hauteur 2500

Réf. art.	Dimensions en mm (l x p x h)	Etagères
05.HZE25410AXL	1060 / 1450 x 400 x 2500	2 x 6
05.HZE25510AXL	1060 / 1550 x 500 x 2500	2 x 6
05.HZE25413AXL	1360 / 1750 x 400 x 2500	2 x 6
05.HZE25513AXL	1360 / 1850 x 500 x 2500	2 x 6

Rayonnage d'angle, hauteur 3000

Réf. art.	Dimensions en mm (l x p x h)	Etagères
05.HZE30410AXL	1060 / 1450 x 400 x 3000	2 x 7
05.HZE30510AXL	1060 / 1550 x 500 x 3000	2 x 7
05.HZE30413AXL	1360 / 1750 x 400 x 3000	2 x 7
05.HZE30513AXL	1360 / 1850 x 500 x 3000	2 x 7



Systemes de rayonnage

Rayonnage grande longueur

NOUVEAUTÉ

Système de rayonnage compact à longue portée, qui se situe entre le rayonnage multifonctions et le rayonnage à palettes. Il permet le stockage de produit à la fois volumineux et lourd. Ce rayonnage grande portée offre par ses dimensions de grands espaces de rangement.

Avantages :

- 3 niveaux d'étagères avec marqueterie en bois, panneaux de particules 19 mm
- Hauteur 2000 mm, en option 2500 mm et 3000 mm
- Système de rayonnage compact avec support profilé Omega, revêtement par poudre en RAL 5010
- Grand espace de rangement
- Largeurs de panneaux jusqu'à 2.700 mm
- Charge par panneau jusqu'à 975 kg
- Charge total jusqu'à 7.500 kg



Rayonnage grande longueur

- 3 niveaux avec marqueterie en bois

	Réf. art.	Dimensions en mm (l x p x h)		Réf. art.
Rayon de base	05.9010260	1850 x 600 x 2000	Rayonnage additionnel	05.9010360
	05.9010280	1850 x 800 x 2000		05.9010380
	05.90102100	1850 x 1000 x 2000		05.90103100

Rayonnage grande longueur

- 3 niveaux avec marqueterie en bois

	Réf. art.	Dimensions en mm (l x p x h)		Réf. art.
Rayon de base	05.9010460	2250 x 600 x 2000	Rayonnage additionnel	05.9010560
	05.9010480	2250 x 800 x 2000		05.9010580
	05.90104100	2250 x 1000 x 2000		05.90105100

Rayonnage grande longueur

- 3 niveaux avec marqueterie en bois

	Réf. art.	Dimensions en mm (l x p x h)		Réf. art.
Rayon de base	05.9010660	2700 x 600 x 2000	Rayonnage additionnel	05.9010760
	05.9010680	2700 x 800 x 2000		05.9010780
	05.90106100	2700 x 1000 x 2000		05.90107100

Niveau supplémentaire-Bois

Réf. art.	Dimensions en mm (l x p)
05.90114K	1850 x 600
05.90116K	1850 x 800
05.90118K	1850 x 1000
05.90124K	2250 x 600
05.90126K	2250 x 800
05.90128K	2250 x 1000

05.90134K	2700 x 600
05.90136K	2700 x 800
05.90138K	2700 x 1000

Rayonnage à palettes

NOUVEAUTÉ

Chaises et rayonnages

La solution idéale pour le stockage professionnel de palettes, caisses grillagées et charges lourdes. Grâce à une coordination optimale des composants de rayonnage le rack à palettes peut être personnalisé avec des accessoires. L'espace est ajusté en fonction des biens à stocker.

- Support de cadre en RAL 7001 gris argent,
- Support porteur en RAL 2004 orange pur
- Toutes les charges spécifiées s'appliquent uniformément répartie
- Les longueurs de flambement indiquées ne doivent pas être franchies
- Autres versions sur demande...

Rayonnage à palettes

- 2 niveaux (4 montants de base)
- Charge par étage 2000 kg
- Charge par travée 4000 kg



Rayon de base	Réf. art.	Dimensions en mm (l x p x h)	longueur de flambage	Rayonnage additionnel	Réf. art.	Dimensions en mm (l x p x h)
	05.721131100	2870 x 1100 x 2500	1000 mm		05.721141100	2785 x 1100 x 2500
	05.722131100	2870 x 1100 x 3000	1250 mm		05.722141100	2785 x 1100 x 3000

Rayonnage à palettes

- 3 niveaux (6 montants de base)
- Charge par étage 2000 kg
- Charge par travée 6000 kg

Rayon de base	Réf. art.	Dimensions en mm (l x p x h)	longueur de flambage	Rayonnage additionnel	Réf. art.	Dimensions en mm (l x p x h)
	05.733131100	2870 x 1100 x 3500	1000 mm		05.733141100	2785 x 1100 x 3500
	05.734131100	2870 x 1100 x 4000	1150 mm		05.734141100	2785 x 1100 x 4000
	05.735131100	2870 x 1100 x 4500	1300 mm		05.7351241100	2785 x 1100 x 4500
	05.737131100	2870 x 1100 x 5500	1650 mm		05.737141100	2785 x 1100 x 5500

Accessoires

Description	Réf. art.	Dimensions en mm (l x p x h)	Charge en kg / paire
Boulons d'ancrage (2 requis par cadre)	05.13020E		
Cale, 1mm	05.12341E		
Support (simple) avec goupilles de sécurité	05.15012K	2700 x 50 x 110	2000
Protection anti-chocs pour les angles (incl. 4 boulons d'ancrage)	05.B4-40102-K	H 400	
étage grillagé (3 pièces)	05.12096K	LxT 2700 x 1100, Mw 50 x 100	2000
Protection enfichable avec support	05.12316K	2700 x 50 x 50	



Protection d'angle



Étage grillagé



Protection enfichable avec support

Systèmes de rayonnage

Rayonnage cantilever

Caractéristiques techniques :

- Bras en porte-à-faux fixé par soudure
- Socle et bras en porte-à-faux en profils IPE
- Bras en porte-à-faux avec sécurité anti-roulement fixée par soudure
- Niveaux de stockage, socle compris
- Profondeur utile 500 mm
- Capacité de charge par bras en porte-à-faux jusqu'à 200 kg
- Peinture industrielle haut de gamme RAL 5010

Remarques d'implantation :

- Dimensions extérieures :
 - Largeur rayon de base 1305 mm
 - Largeur rayon annexe 1250 mm
 - Profondeur cote nominale + 100 mm

Avantages du produit :

- Système à prix avantageux
- Composants de rayonnage normalisés
- Montage simple et rapide
- Utilisation unilatérale ou bilatérale

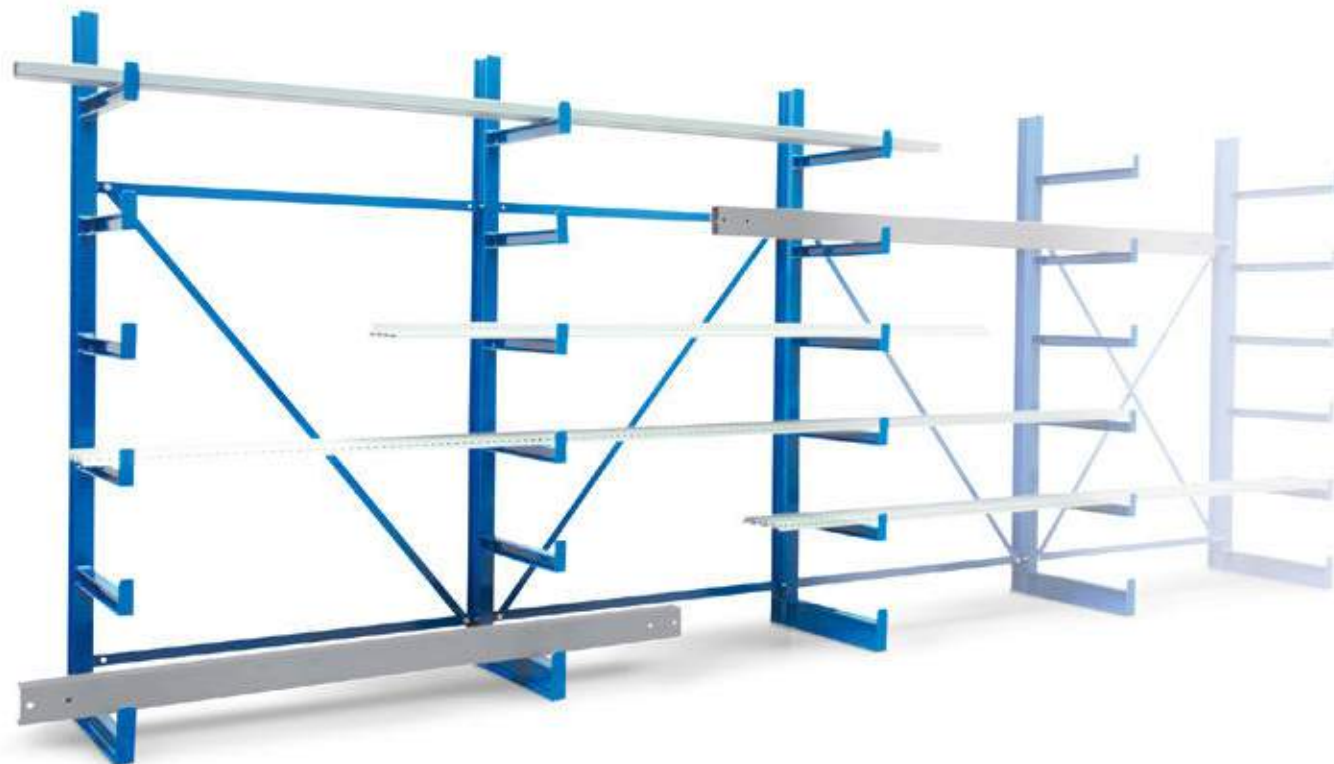

Rayonnage cantilever

Réf. art.	Description	Dimensions en mm (l x p x h)
05.60101-50	Travée de base unilatérale dotée de 12 bras soudés de 500 mm de long, avec 2 entretoises diagonales	1250 x 500 x 2000
05.60102-50	Travée annexe unilatérale dotée de 12 bras soudés de 500 mm de long, avec 1 entretoise diagonale	1250 x 500 x 2000
05.60121-50	Travée de base bilatérale dotée de 24 bras soudés de 500 mm de long, avec 2 entretoises diagonales	1250 x 1000 x 2000
05.60122-50	Travée annexe bilatérale dotée de 24 bras soudés de 500 mm de long, avec 1 entretoise diagonale	1250 x 1000 x 2000

Caractéristiques techniques :

- Bras en porte-à-faux à réglage libre par pas de 100 mm
- Socle et bras en porte-à-faux en profils IPE
- Bras en porte-à-faux avec sécurité anti-roulement fixée par soudure
- Niveaux de stockage, socle compris
- Profondeur utile 500 mm
- Capacité de charge par bras en porte-à-faux jusqu'à 500 kg
- Peinture industrielle haut de gamme RAL 5010

Remarques d'implantation :

- Dimensions extérieures :
Largeur rayon de base 1060 mm
Largeur rayon annexe 1060 mm
Profondeur cote nominale + 120 mm

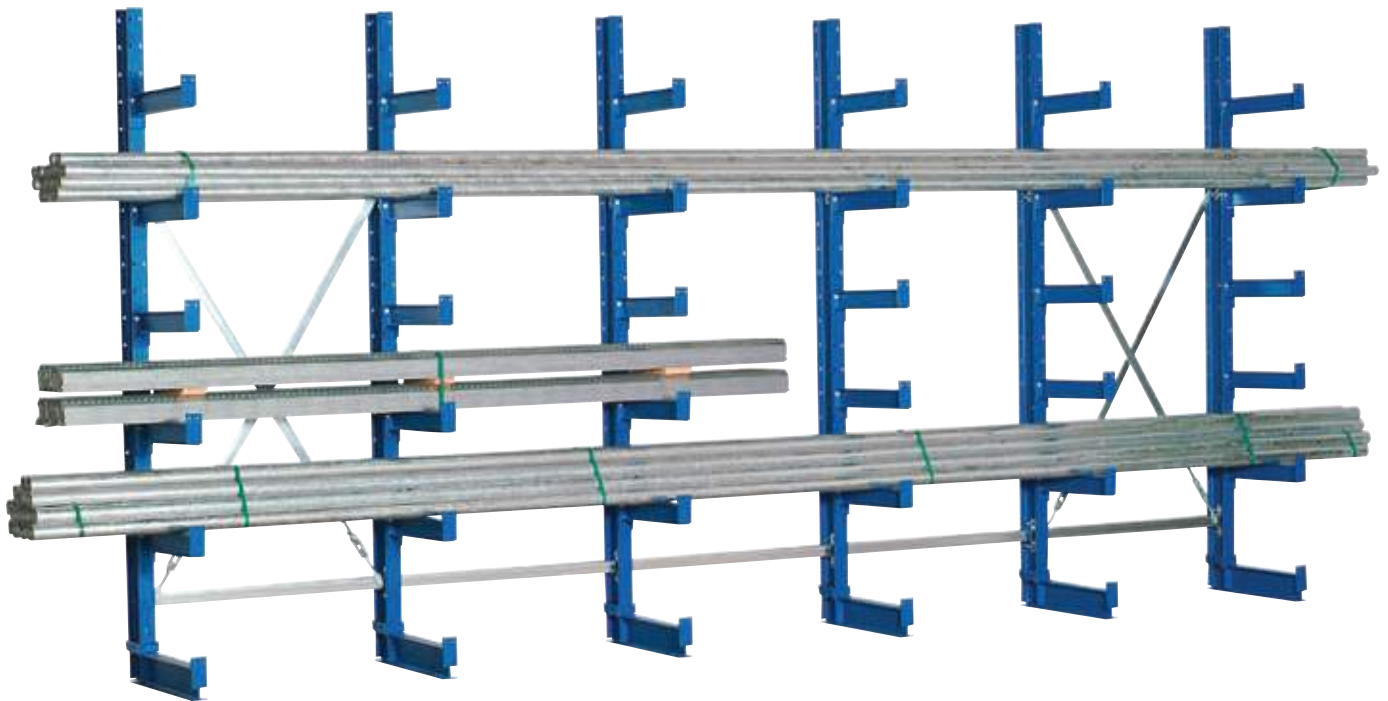
**Rayonnage à bras en porte-à-faux, rayon de base**

Réf. art.	Description	Dimensions en mm (l x p x h)
05.20101-50	Unilatéral doté de 10 bras ajustables de 500 mm de long, avec 2 entretoises diagonales, charge par travée 2000 kg	1000 x 500 x 2000
05.20121-50	Bilatéral doté de 20 bras ajustables de 500 mm de long, avec 2 entretoises diagonales, charge par travée 4000 kg	1000 x 1000 x 2000
05.20201-50	Unilatéral doté de 12 bras ajustables de 500 mm de long, avec 2 entretoises diagonales, charge par travée 2000 kg	1000 x 500 x 2500
05.20221-50	Bilatéral doté de 24 bras ajustables de 500 mm de long, avec 2 entretoises diagonales, charge par travée 4000 kg	1000 x 1000 x 2500

Rayonnage à en porte-à-faux, rayon annexe

Réf. art.	Description	Dimensions en mm (l x p x h)
05.20102-50	Unilatéral doté de 10 bras ajustables de 500 mm de long, avec 1 entretoise diagonale, charge par travée 2000 kg	1000 x 500 x 2000
05.20122-50	Bilatéral doté de 20 bras ajustables de 500 mm de long, avec 1 entretoise diagonale, charge par travée 4000 kg	1000 x 1000 x 2000
05.20202-50	Unilatéral doté de 12 bras ajustables de 500 mm de long, avec 1 entretoise diagonale, charge par travée 2000 kg	1000 x 500 x 2500
05.20222-50	Bilatéral doté de 24 bras ajustables de 500 mm de long, avec 1 entretoise diagonale, charge par travée 4000 kg	1000 x 1000 x 2500

Bras en porte-à-faux, supplémentaire

Réf. art.	Description	Dimensions en mm (l x p x h)
05.402-K	Fixation par vis incluse	500



Systemes de rayonnage

NOUVEAUTÉ

Rayonnage Cantilever pour charges légères

Caractéristiques techniques:

- Système modulaire polyvalent pour chaque type de local de stockage et de marchandises stockées
- Revêtement en poudre de haute qualité pour une utilisation en intérieur
- Galvanisation à chaud durable pour une utilisation en extérieur
- Rayonnages cantilever avec toiture en hall froid
- Systèmes de rayonnages pour charges légères à lourdes
- Systèmes de rayonnages simple face et double face
- Rayonnages cantilever avec des délais de livraison courts
- Rayonnages cantilever avec toit et mur
- Autres versions sur demande
- Capacité de charge d'un côté par support 1500 kg
- Capacité de charge double face de chaque côté du stand 1500 kg

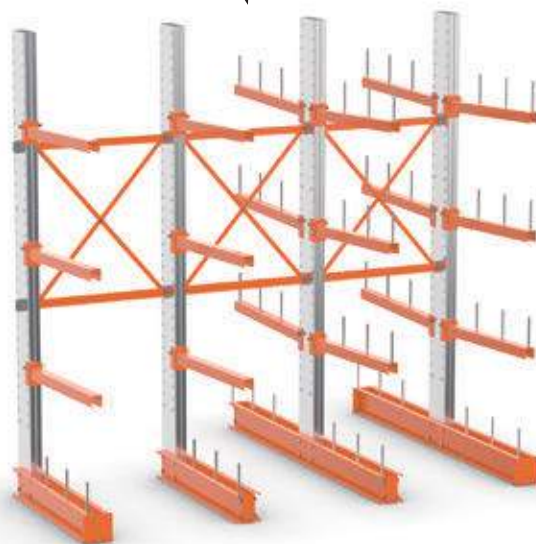

Rack de base simple face

- Pour charges légères, 2 montants, 6 tablettes amovibles, 1 croix de liaison, 4 ancrages au sol, longueur tablette 1180 mm

Hauteur	1976		2432	
	500	700	500	700
Profondeur utile en mm	500	700	500	700
Charge par étage en kg	600	400	600	400
Charge total en kg	3000	2000	3000	2000
Réf. art.	05.0A32-197	05.1A32-197	05.0A32-243	05.1A32-243

Rack additionnel simple face

- Pour charges légères, 1 montant, 3 tablettes amovibles, 1 croix de liaison, 4 ancrages au sol, longueur tablette 1000 mm

Hauteur	1976		2432	
	500	700	500	700
Profondeur utile en mm	500	700	500	700
Charge par bras en kg	600	400	300	200
Charge total en kg	1500	1000	1500	1000
Réf. art.	05.0A31-197	05.1A31-197	05.0A31-243	05.1A31-243

Rack de base double face

- Pour charges légères, 2 montants, 12 tablettes amovibles, 1 croix de liaison, 4 ancrages au sol, longueur tablette 1180 mm

Hauteur	1976		2432	
	500	700	500	700
Profondeur utile en mm	500	700	500	700
Charge par étage en kg	600	400	600	400
Charge total en kg	6000	4000	6000	4000
Réf. art.	05.0B32-197	05.1B32-197	05.0B32-243	05.1B32-243

Rack de base double face

- Pour charges légères, 1 montant, 6 tablettes amovibles, 1 croix de liaison, 2 ancrages au sol, longueur tablette 1000 mm

Hauteur	1976		2432	
	500	700	500	700
Profondeur utile en mm	500	700	500	700
Charge par bras en kg	600	400	300	200
Charge total en kg	1500	1000	1500	1000
Réf. art.	05.0B31-197	05.1B31-197	05.0B31-243	05.1B31-243

Bras

Réf. art.	Longueur en mm	Charge en kg
05.L11A030-050	500	300
05.L11A030-070	700	200

Embrasse pour éviter les chutes de marchandise

Réf. art.	Longueur en mm
05.KTEM12-100	100
05.KTEM12-150	150

- Capacité de charge d'un côté par support 800 mm 1600 kg
- Capacité de charge d'un côté par support 1000 mm 1400 kg
- Capacité de charge double face de chaque côté profondeur 800 mm 1600 kg
- Capacité de charge double face de chaque côté profondeur 1000 mm 1400 kg

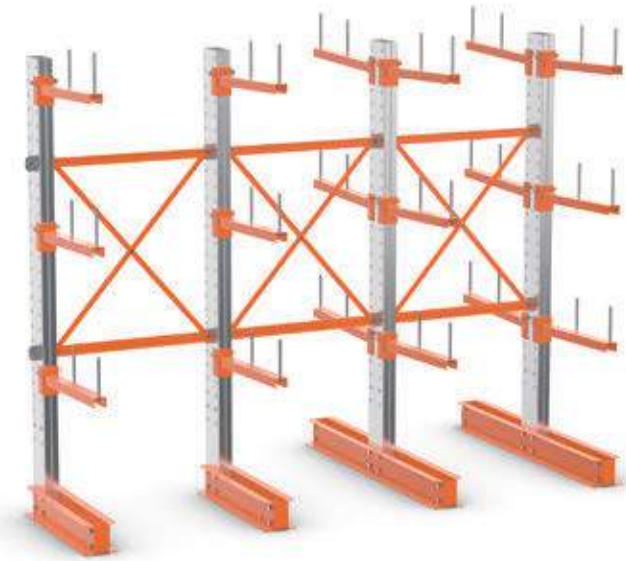

Rack de base simple face

- Pour charges lourdes, 2 montants, 6 tablettes amovibles, 1 croix de liaison, 4 ancrages au sol, longueur tablette 1160 mm

Hauteur	2432		2964	
Profondeur utile en mm	800	1000	800	1000
Charge par étage en kg	800	600	800	600
Charge total en kg	3200	2800	3200	2800
Réf. art.	M05.0A32-243	M05.1A32-243	M05.0A32-296	M05.1A32-296

Rack additionnel simple face

- Pour charges lourdes, 1 montant, 3 tablettes amovibles, 1 croix de liaison, 4 ancrages au sol, longueur tablette 1000 mm

Hauteur	2432		2964	
Profondeur utile en mm	800	1000	800	1000
Charge par bras en kg	400	300	400	300
Charge total en kg	1600	1400	3200	2800
Réf. art.	M05.0A31-243	M05.1A31-243	M05.0A31-296	M05.1A31-296

Rack de base double face

- Pour charges lourdes, 2 montants, 12 tablettes amovibles, 1 croix de liaison, 4 ancrages au sol, longueur tablette 1180 mm

Hauteur	2432		2964	
Profondeur utile en mm	800	1000	800	1000
Charge par étage en kg	800	600	800	600
Charge total en kg	6400	5600	6400	5600
Réf. art.	M05.0B32-243	M05.1B32-243	M05.0B32-296	M05.1B32-296

Rack additionnel double face

- Pour charges lourdes, 1 montant, 6 tablettes amovibles, 1 croix de liaison, 4 ancrages au sol, longueur tablette 1000 mm

Hauteur	2432		2964	
Profondeur utile en mm	800	1000	800	1000
Charge par bras en kg	400	300	400	300
Charge total en kg	3200	2800	3200	2800
Réf. art.	M05.0B31-243	M05.1B31-243	M05.0B31-296	M05.1B31-296

Bras

Réf. art.	Longueur en mm	Charge en kg
05.M11A040-080	800	400
05.M11A030-1000	1000	300

Embrase pour éviter les chutes de marchandise

Réf. art.	Longueur en mm
05.KTEM12-100	100
05.KTEM12-150	150

Systemes de rayonnage

Rayonnages à plateaux inclinés

- Angle d'inclinaison des plateaux inclinés env. 34°
- La hauteur des niveaux est ajustable en pas de 25 mm (sans vis)
- Montage par emboîtement
- Extensible à volonté
- Charge par niveau : 100 kg
- Dimensions extérieures :
 Largeur rayon de base : 1060/1360 mm
 Largeur rayon annexe : 1010/1310 mm
 Profondeur des rayons 600 mm, profondeur de rayon : 535 mm
- Surface galvanisée



Rayonnage à plateaux inclinés

- 3 niveaux de stockage

	Réf. art.	Dimensions en mm (l x p x h)		Réf. art.
Rayon de base	05.HZG20510S	1000 x 500 x 2000	Rayon annexe	05.HZA20510S
	05.HZG20513S	1300 x 500 x 2000		05.HZA20513S

Niveau supplémentaire pour rayonnage à plateaux inclinés

Réf. art.	Pour largeur en mm
05.Z505100	1000
05.Z505130	1300

- Angle d'inclinaison des niveaux env. 3 - 4°
- Ajustables en hauteur sans vis en pas de 25 mm
- Charge par niveau : 200/400 kg
- Surface galvanisée
- Dimensions extérieures :
Largeur rayon de base 1360 mm
Largeur rayon annexe 1310 mm
Profondeur de rayon 1275 / 2555 mm



Rayonnage à rouleaux

Réf. art.	Modèle	Dimensions en mm (l x p x h)	Modèle
05.DLR-AFKLV	Tôle de frein pour convoyeurs à galets		
05.HZG201213KR	Rayonnage à rouleaux, rayon de base	1300 x 1200 x 2000	4 niveaux, 4 canaux par niveau 5 rails de guidage par niveau, charge par travée 1000 kg Galets normaux
05.HZA201213KR	Rayonnage à rouleaux, rayon annexe	1300 x 1200 x 2000	4 niveaux, 4 canaux par niveau, 5 rails de guidage par niveau, charge par travée 1000 kg Galets normaux
05.KR13120GE	Niveau supplémentaire	1300 x 1200	4 canaux, 5 rails de guidage
05.HZG202413KR	Rayonnage à rouleaux, rayon de base	1300 x 2400 x 2000	4 niveaux, 4 canaux par niveau, charge par travée 2000 kg Galets à boudin de roue sans rails de guidage
05.HZA202413KR	Rayonnage à rouleaux, rayon annexe	1300 x 2400 x 2000	4 niveaux, 4 canaux par niveau, charge par travée 2000 kg Galets à boudin de roue sans rails de guidage
05.KR13240GE	Niveau supplémentaire	1300 x 2400	4 canaux



Systemes de rayonnage

Rayonnage à rouleaux - mobile

- Angle d'inclinaison des niveaux env. 3 - 4°
- Les rails à galets et rails de guidage sont ajustables à volonté en pas de 6 mm
- Traverses spéciales à grande courbure pour un prélèvement simplifié des bacs
- Montage par emboîtement
- Roulettes mobiles avec freins (diamètre 125 mm)
- Charge par travée : 700 kg
- Charge par niveau : 200 kg
- Profondeur de travée : 1275 mm
- Largeur rayon de base : 1360 mm
- Hauteur totale 2000 mm
- Surface galvanisée

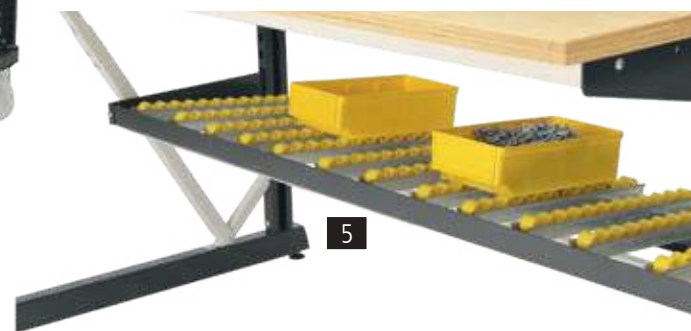
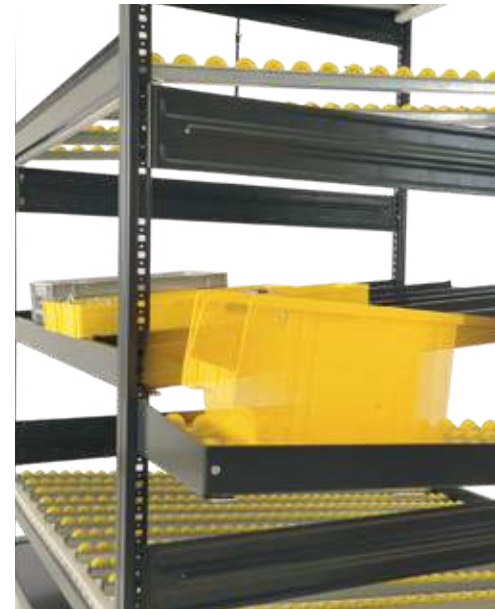
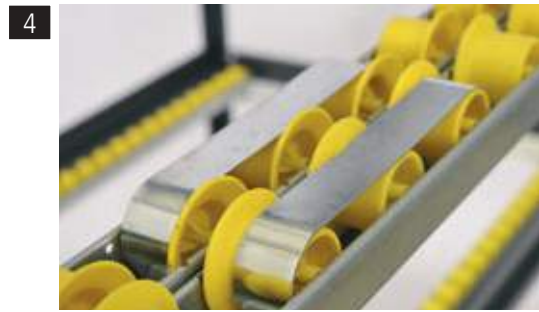

Pos.	Réf. art.	Produit	Dimensions en mm (l x p x h)	Modèle
1	05.HZG171213KR	Rayonnage à rouleaux de base	1300 x 1200 x 1750	1 12 rails à galets normaux N33, sans rails de guidage (retour) 2 10 galets normaux N33 et 6 rails de guidage (amenée) 3 6 galets à boudin de roue sans rails de guidage (amenée) 4 6 rails à galets normaux et 4 rails de guidage (amenée)
2	05.HZGTW1240	Chariots à rayons	1375 x 1280 x 200	2 châssis de support non montés 2 entretoises diagonales à serrure 2 roulettes mobiles avec freins ; 2 roulettes fixes
3	05.HZGRÛ1240	Niveau de retour	1240 x 335 (l x p)	2 rails à galets normaux N33 1 rail de guidage 2 équerres de fixation 1 barre de liaison
4	05.DLR-AFKLV	Tôle de frein		pour convoyeur à galets
5	05.HZGRÛ1410	Cadre supplémentaire	1472 x 395 (l x p)	Cadre supplémentaire pour le retour des bacs sur l'établi de type workraster Plateau incliné 1410 x 395 (l x p)

Livraison sans élément décoratif, crochets + bacs

Rayonnage à rouleaux combiné à des établis

Chaises et rayonnages

- Capacité de charge par niveau 200 kg (en cas de répartition uniforme)
- Les convoyeurs à rouleaux assurent que la marchandise avance automatiquement vers le lieu de prélèvement - principe de la force de gravité
- Les niveaux sont ajustables de façon flexible en pas de 25 mm sans vis
- Le rayonnage n'est pas vissé de façon fixe à la table de travail



workraster ■ Table de travail
■ Plage de réglage de la hauteur 735 - 1100 mm



workline ■ Table de travail
■ Plage de réglage de la hauteur 735 - 1100 mm



workergo ■ Table de travail à piètement en C
■ Plage de réglage de la hauteur 695 - 1030 mm

Prix sur demande



Armoires vestiaires





Bancs

Page 580



Armoires vestiaires en acier

Page 581



Armoires à compartiments

Page 585



Armoires à compartiments dotées de portes vitrées

Page 587



Armoires polyvalentes

Page 588



Vestiaires pompiers

Page 589



Bancs

Bancs



Bancs empilables

- Structure stable
- Pieds en tube rond de Ø 25 mm, peinture gris anthracite RAL 7021 revêtue par poudre
- Patins de sol en plastique noirs, résistants à l'abrasion
- Banc de 300 mm de profondeur, hauteur d'assise 460 mm
- Surface d'appui en lattes de bois de hêtre massif de 80 x 20 mm, protégées par un vernis incolore
- Livrés déjà montés

Banc indépendant

- Structure à tubes de section carrée stables 30 x 30 mm, peinture gris anthracite RAL 7021
- Assise composée de liteaux en bois dur de 60 x 30 mm, arrondis et vernis
- Porte-chaussures composé de 5 traverses en tubes de section carrée
- Patins de sol avec correction de niveau de 10 mm
- Livrés déjà montés



Banc empilable

Réf. art.	Dimensions en mm (l x p x h)	Description
06.85.50	1200 x 460 x 460	4 pieds
06.85.51	1600 x 460 x 460	4 pieds
06.85.52	2000 x 460 x 460	6 pieds



Banc indépendant

Réf. art.	Dimensions en mm (l x p x h)	Description
06.50.000	1000 x 353 x 420	4 pieds sans porte-chaussures
06.50.010	1000 x 353 x 420	4 pieds avec porte-chaussures
06.51.000	1500 x 353 x 420	4 pieds sans porte-chaussures
06.51.010	1500 x 353 x 420	4 pieds avec porte-chaussures
06.52.000	1960 x 353 x 420	6 pieds sans porte-chaussures
06.52.010	1960 x 353 x 420	6 pieds avec porte-chaussures

- Structure en acier stable
- Portes à renfort vertical, s'ouvrant vers la droite et reposant sur des pivots
- Dotée de 3 fentes d'aération en haut et en bas, et d'un porte-étiquette gravé
- Tablette porte-chapeau enfichable
- Tringle équipée de 3 patères coulissantes
- Fermeture à pêne rotatif pour cadenas
- Aménagement intérieur simple grâce à une tablette plane sans rebord
- Largeur du casier 300 mm



Protection renforcée de l'armoire contre la corrosion grâce à des pieds en plastique



Fermeture à pêne rotatif



06.010.F020



06.055.F030

Armoires vestiaires avec pieds de 100 mm de haut

Réf. art.	Dimensions en mm (l x p x h)	Nombre de casiers
06.010.F020	610 x 500 x 1950	2
06.010.F030	900 x 500 x 1950	3
06.010.F040	1190 x 500 x 1950	4

Armoires vestiaires sans pieds

Réf. art.	Dimensions en mm (l x p x h)	Nombre de casiers
06.055.F020	610 x 500 x 1850	2
06.055.F030	900 x 500 x 1850	3
06.055.F040	1190 x 500 x 1850	4

Bâti

RAL 7035

Façades

RAL 5023

RAL 7035



Armoires vestiaires en acier

Armoires vestiaires avec pieds

- Structure en acier d'une grande longévité, façades également en acier
- Aération optimale dans l'armoire grâce au concept dédié
- Portes s'ouvrant vers la droite, reposant sur des pivots avec un renfort vertical, fentes d'aération et porte-étiquette gravé
- Amortisseur de butée de porte
- Tablette porte-chapeau enfichable et tringle à vêtements en profil ovale avec 3 patères coulissantes sécurisées contre la rotation pour chaque casier
- Fermeture à pêne rotatif pour cadenas comme équipement standard pratique
- Pieds gris clair sur les bâtis de coloris RAL 7035, noirs sur tous les autres coloris de bâtis



Tringle à vêtements spéciale ovale dotée de patères coulissantes doubles sécurisées contre la rotation. Charge très élevée et confort d'utilisation optimal.



Protection renforcée de l'armoire contre la corrosion grâce à des pieds en plastique.



Concept d'aération

La sortie d'air dans la tablette arrière de l'armoire assure une aération et un séchage de qualité dans le casier. Concernant les armoires sur socle, l'aération est assurée par les ouvertures au-dessus du socle en retrait.



06.01.430

Armoires vestiaires avec pieds de 150 mm de haut

Réf. art.	Dimensions en mm (l x p x h)	Largeur du casier en mm	Casiers	Description
06.01.230	610 x 500 x 1850	300	2	Fermeture à pêne rotatif pour cadenas
06.01.231	610 x 500 x 1850	300	2	Serrure à barillet
06.01.240	810 x 500 x 1850	400	2	Fermeture à pêne rotatif pour cadenas
06.01.241	810 x 500 x 1850	400	2	Serrure à barillet
06.01.330	900 x 500 x 1850	300	3	Fermeture à pêne rotatif pour cadenas
06.01.331	900 x 500 x 1850	300	3	Serrure à barillet
06.01.340	1200 x 500 x 1850	400	3	Fermeture à pêne rotatif pour cadenas
06.01.341	1200 x 500 x 1850	400	3	Serrure à barillet
06.01.430	1190 x 500 x 1850	300	4	Fermeture à pêne rotatif pour cadenas
06.01.431	1190 x 500 x 1850	300	4	Serrure à barillet

- Structure en acier d'une grande longévité, façades également en acier
- Aération optimale dans l'armoire grâce au concept dédié
- Portes s'ouvrant vers la droite, reposant sur des pivots avec un renfort de caisson vertical, fentes d'aération et porte-étiquette gravé
- Amortisseur de butée de porte
- Tablette porte-chapeau enfichable et tringle à vêtements en profil ovale avec 3 patères coulissantes sécurisées contre la rotation pour chaque casier
- Fermeture à pêne rotatif pour cadenas comme équipement standard pratique



Tringle à vêtements spéciale ovale dotée de patères coulissantes doubles sécurisées contre la rotation. Charge très élevée et confort d'utilisation optimal.



Fermeture à pêne rotatif



Serrure à barillet



Concept d'aération

La sortie d'air dans la tablette arrière de l'armoire assure une aération et un séchage de qualité dans le casier. Concernant les armoires sur socle, l'aération est assurée par les ouvertures au-dessus du socle en retrait.



06.02.431

Armoires vestiaires avec socle de 100 mm de haut

Réf. art.	Dimensions en mm (l x p x h)	Largeur du casier en mm	Casiers	Description
06.02.230	610 x 500 x 1800	300	2	Fermeture à pêne rotatif pour cadenas
06.02.231	610 x 500 x 1800	300	2	Serrure à barillet
06.02.240	810 x 500 x 1800	400	2	Fermeture à pêne rotatif pour cadenas
06.02.241	810 x 500 x 1800	400	2	Serrure à barillet
06.02.330	900 x 500 x 1800	300	3	Fermeture à pêne rotatif pour cadenas
06.02.331	900 x 500 x 1800	300	3	Serrure à barillet
06.02.340	1200 x 500 x 1800	400	3	Fermeture à pêne rotatif pour cadenas
06.02.341	1200 x 500 x 1800	400	3	Serrure à barillet
06.02.430	1190 x 500 x 1800	300	4	Fermeture à pêne rotatif pour cadenas
06.02.431	1190 x 500 x 1800	300	4	Serrure à barillet

Bâti

RAL 5012 RAL 7021 RAL 7035

Façades

RAL 3000 RAL 3003 RAL 5010 RAL 5012 RAL 5021 RAL 6011 RAL 7021 RAL 7035 RDS 0959059

Armoires vestiaires en acier

Armoires vestiaires avec banc

- Structure en acier d'une grande longévité, façades également en acier
- Aération optimale dans l'armoire grâce au concept dédié
- Portes s'ouvrant vers la droite, reposant sur des pivots avec un renfort vertical, fentes d'aération et porte-étiquette gravé
- Amortisseur de butée de porte
- Tablette porte-chapeau enfichable et tringle à vêtements en profil ovale avec 3 patères coulissantes sécurisées contre la rotation pour chaque casier
- Fermeture à pêne rotatif pour cadenas comme équipement standard pratique
- Liteaux standard en hêtre, profils de 60 x 30 mm, rabotés de tous les côtés, arrondis sur le dessus, recouverts d'un vernis incolore offrant des variations de couleur naturelles
- Hauteur de l'assise 420 mm, profondeur de l'assise 315 mm
Profondeur de l'armoire + le banc 815 mm
- Coloris standard du châssis du banc : RAL 7021, gris noir



Concept d'aération

La sortie d'air dans la tablette arrière de l'armoire assure une aération et un séchage de qualité dans le casier.

Concernant les armoires sur socle, l'aération est assurée par les ouvertures au-dessus du socle en retrait.



Tringle à vêtements spéciale ovale dotée de patères coulissantes doubles sécurisées contre la rotation. Charge très élevée et confort d'utilisation optimal.



Fermeture à pêne rotatif



Serrure à barillet



06.03.330

Armoires vestiaires avec banc intégré

Réf. art.	Dimensions en mm (l x p x h)	Largeur du casier en mm	Casiers	Description
06.03.230	610 x 815 x 2090	300	2	Fermeture à pêne rotatif pour cadenas
06.03.231	610 x 815 x 2090	300	2	Serrure à barillet
06.03.240	810 x 815 x 2090	400	2	Fermeture à pêne rotatif pour cadenas
06.03.241	810 x 815 x 2090	400	2	Serrure à barillet
06.03.330	900 x 815 x 2090	300	3	Fermeture à pêne rotatif pour cadenas
06.03.331	900 x 815 x 2090	300	3	Serrure à barillet
06.03.340	1200 x 815 x 2090	400	3	Fermeture à pêne rotatif pour cadenas
06.03.341	1200 x 815 x 2090	400	3	Serrure à barillet
06.03.430	1190 x 815 x 2090	300	4	Fermeture à pêne rotatif pour cadenas
06.03.431	1190 x 815 x 2090	300	4	Serrure à barillet

Armoires vestiaires

- Structure robuste en tôle d'acier soudée
- Deux niveaux
- 2 casiers superposés, 1 porte par casier, tringle à vêtements et 3 patères coulissantes
- Fermeture à pêne rotatif pour cadenas
- (l x p x h) 230/330 x 465 x 786 mm
- La largeur du casier de 400 mm convient également pour un casque de moto
- Rosettes ajourées gravées



06.05.2230

**Armoire vestiaire avec pieds de 150 mm de haut**

Réf. art.	Dimensions en mm (l x p x h)	Largeur du casier en mm	Casiers
06.05.2230	610 x 500 x 1850	300	2 x 2
06.05.2240	810 x 500 x 1850	400	2 x 2
06.05.2330	900 x 500 x 1850	300	3 x 2
06.05.2340	1200 x 500 x 1850	400	3 x 2
06.05.2430	1190 x 500 x 1850	300	4 x 2
06.05.2440	1590 x 500 x 1850	400	4 x 2

**Armoire vestiaire avec socle de 100 mm de haut**

Réf. art.	Dimensions en mm (l x p x h)	Largeur du casier en mm	Casiers
06.05.2231	610 x 500 x 1800	300	2 x 2
06.05.2241	810 x 500 x 1800	400	2 x 2
06.05.2331	900 x 500 x 1800	300	3 x 2
06.05.2341	1200 x 500 x 1800	400	3 x 2
06.05.2431	1190 x 500 x 1800	300	4 x 2
06.05.2441	1590 x 500 x 1800	400	4 x 2

Armoires à compartiments

- 3 portes superposées
- Structure robuste en tôle d'acier soudée
- Portes affleurées lisses avec pivots internes
- Simple paroi
- Serrure à barillet avec 2 clés
- (l x p x h) 230/330 x 465 x 510 mm
- La largeur du casier de 400 mm convient également pour un casque de moto



06.05.3231

**Armoire à compartiments avec pieds de 150 mm de haut**

Réf. art.	Dimensions en mm (l x p x h)	Largeur du casier en mm	Casiers
06.05.3230	610 x 500 x 1850	300	2 x 3
06.05.3240	810 x 500 x 1850	400	2 x 3
06.05.3330	900 x 500 x 1850	300	3 x 3
06.05.3340	1200 x 500 x 1850	400	3 x 3
06.05.3430	1190 x 500 x 1850	300	4 x 3

**Armoire à compartiments avec socle de 100 mm de haut**

Réf. art.	Dimensions en mm (l x p x h)	Largeur du casier en mm	Casiers
06.05.3231	610 x 500 x 1800	300	2 x 3
06.05.3241	810 x 500 x 1800	400	2 x 3
06.05.3331	900 x 500 x 1800	300	3 x 3
06.05.3341	1200 x 500 x 1800	400	3 x 3
06.05.3431	1190 x 500 x 1800	300	4 x 3



Armoires à compartiments

Armoires à compartiments

Armoires à compartiments avec 4 portes superposées

- Structure robuste en tôle d'acier soudée
- Portes affleurées lisses avec pivots internes
- Simple paroi
- Serrure à barillet avec 2 clés
- (l x p x h) 230/330 x 465 x 375 mm
- La largeur du casier de 400 mm convient également pour un casque de moto



Armoire à compartiments avec pieds de 150 mm de haut

Réf. art.	Dimensions en mm (l x p x h)	Largeur du casier en mm	Casiers
06.05.4230	610 x 500 x 1850	300	2 x 4
06.05.4240	810 x 500 x 1850	400	2 x 4
06.05.4330	900 x 500 x 1850	300	3 x 4
06.05.4340	1200 x 500 x 1850	400	3 x 4
06.05.4430	1190 x 500 x 1850	300	4 x 4

Armoires à compartiments avec 5 portes superposées

- Structure robuste en tôle d'acier soudée
- Portes affleurées lisses avec pivots internes
- Simple paroi
- Serrure à barillet avec 2 clés
- (l x p x h) 230/330 x 465 x 295 mm
- La largeur du casier de 400 mm convient également pour un casque de moto



Armoire à compartiments avec pieds de 150 mm de haut

Réf. art.	Dimensions en mm (l x p x h)	Largeur du casier en mm	Casiers
06.05.5230	610 x 500 x 1850	300	2 x 5
06.05.5240	810 x 500 x 1850	400	2 x 5
06.05.5330	900 x 500 x 1850	300	3 x 5
06.05.5340	1200 x 500 x 1850	400	3 x 5
06.05.5430	1190 x 500 x 1850	300	4 x 5

Armoire à compartiments avec socle de 100 mm de haut

Réf. art.	Dimensions en mm (l x p x h)	Largeur du casier en mm	Casiers
06.05.4231	610 x 500 x 1800	300	2 x 4
06.05.4241	810 x 500 x 1800	400	2 x 4
06.05.4331	900 x 500 x 1800	300	3 x 4
06.05.4341	1200 x 500 x 1800	400	3 x 4
06.05.4431	1190 x 500 x 1800	300	4 x 4

Armoire à compartiments avec socle de 100 mm de haut

Réf. art.	Dimensions en mm (l x p x h)	Largeur du casier en mm	Casiers
06.05.5231	610 x 500 x 1800	300	2 x 5
06.05.5241	810 x 500 x 1800	400	2 x 5
06.05.5331	900 x 500 x 1800	300	3 x 5
06.05.5341	1200 x 500 x 1800	400	3 x 5
06.05.5431	1190 x 500 x 1800	300	4 x 5

Armoires à compartiments avec portes en acier et vitres en verre acrylique Armoires vestiaires

- Structure en acier d'une grande longévité avec 3, 4 ou 5 compartiments superposés
- Au choix avec pieds en plastique (pour une meilleure protection contre la corrosion) ou avec socle
- Une serrure à barillet par compartiment avec 2 clés, autres types de fermeture sur demande
- Les tablettes des compartiments sont généralement de la couleur du bâti
- Portes dotées d'inserts en verre acrylique pour une vue d'ensemble optimale, verre acrylique de 3 mm d'épaisseur, fermement collées à l'intérieur

Dimensions de passage intérieures par compartiment

Largeur du casier	Dimensions en mm (l x p x h)	Compartiments superposés
300	230 x 465 x 510	3
300	230 x 465 x 375	4
300	230 x 465 x 295	5
400	330 x 465 x 375	4
400	330 x 465 x 295	5



06.80.333

Armoire à compartiments avec socle de 100 mm de haut

- Largeur du casier 300 mm

Réf. art.	Dimensions en mm (l x p x h)	Casiers
06.80.331	320 x 500 x 1800	1 x 3
06.80.332	610 x 500 x 1800	2 x 3
06.80.333	900 x 500 x 1800	3 x 3
06.80.334	1190 x 500 x 1800	4 x 3
06.80.431	320 x 500 x 1800	1 x 4
06.80.432	610 x 500 x 1800	2 x 4
06.80.433	900 x 500 x 1800	3 x 4
06.80.434	1190 x 500 x 1800	4 x 4
06.80.531	320 x 500 x 1800	1 x 5
06.80.532	610 x 500 x 1800	2 x 5
06.80.533	900 x 500 x 1800	3 x 5
06.80.534	1190 x 500 x 1800	4 x 5

- Largeur du casier 400 mm (convient également pour un casque de moto)

Réf. art.	Dimensions en mm (l x p x h)	Casiers
06.80.341	420 x 500 x 1800	1 x 3
06.80.342	810 x 500 x 1800	2 x 3
06.80.343	1200 x 500 x 1800	3 x 3
06.80.441	420 x 500 x 1800	1 x 4
06.80.442	810 x 500 x 1800	2 x 4
06.80.443	1200 x 500 x 1800	3 x 4
06.80.541	420 x 500 x 1800	1 x 5
06.80.542	810 x 500 x 1800	2 x 5
06.80.543	1200 x 500 x 1800	3 x 5

Bâti

RAL 5012 RAL 7021 RAL 7035

Façades

RAL 3000 RAL 3003 RAL 5010 RAL 5012 RAL 5021 RAL 6011 RAL 7021 RAL 7035 RDS 0959059



06.85.534

Armoire à compartiments avec pieds de 150 mm de haut

- Largeur du casier 300 mm

Réf. art.	Dimensions en mm (l x p x h)	Casiers
06.85.331	320 x 500 x 1850	1 x 3
06.85.332	610 x 500 x 1850	2 x 3
06.85.333	900 x 500 x 1850	3 x 3
06.85.334	1190 x 500 x 1850	4 x 3
06.85.431	320 x 500 x 1850	1 x 4
06.85.432	610 x 500 x 1850	2 x 4
06.85.433	900 x 500 x 1850	3 x 4
06.85.434	1190 x 500 x 1850	4 x 4
06.85.531	320 x 500 x 1850	1 x 5
06.85.532	610 x 500 x 1850	2 x 5
06.85.533	900 x 500 x 1850	3 x 5
06.85.534	1190 x 500 x 1850	4 x 5

- Largeur du casier 400 mm (convient également pour un casque de moto)

Réf. art.	Dimensions en mm (l x p x h)	Casiers
06.85.341	420 x 500 x 1850	1 x 3
06.85.342	810 x 500 x 1850	2 x 3
06.85.343	1200 x 500 x 1850	3 x 3
06.85.441	420 x 500 x 1850	1 x 4
06.85.442	810 x 500 x 1850	2 x 4
06.85.443	1200 x 500 x 1850	3 x 4
06.85.541	420 x 500 x 1850	1 x 5
06.85.542	810 x 500 x 1850	2 x 5
06.85.543	1200 x 500 x 1850	3 x 5

Armoires polyvalentes

Armoires vestiaires et de blanchisserie

Armoire vestiaire de blanchisserie

- À gauche : 4 étagères
- À droite : Tablette porte-chapeau avec tringle à vêtements et 3 patères coulissantes
- 2 portes battantes avec une fermeture à pêne rotatif commune pour cadenas
- Étagères non ajustables en hauteur



06.04.330



Armoire vestiaire de blanchisserie avec pieds de 150 mm de haut

Réf. art.	Dimensions en mm (l x p x h)	Description
06.04.230	610 x 500 x 1850	Largeur du casier 300 mm
06.04.240	810 x 500 x 1850	Largeur du casier 400 mm

Armoire à outils/de nettoyage

- À gauche de la cloison de séparation raccourcie : 4 compartiments
- À droite : Tringle équipée de 6 patères coulissantes
- 2 portes battantes avec une fermeture à pêne rotatif commune pour cadenas
- Étagères non ajustables en hauteur



06.04.341



Armoire à outils/de nettoyage avec pieds de 150 mm de haut

Réf. art.	Dimensions en mm (l x p x h)	Description
06.04.330	610 x 500 x 1850	Largeur du casier 300 mm
06.04.340	810 x 500 x 1850	Largeur du casier 400 mm

Armoire vestiaire de blanchisserie avec socle de 100 mm de haut

Réf. art.	Dimensions en mm (l x p x h)	Description
06.04.231	610 x 500 x 1800	Largeur du casier 300 mm
06.04.241	810 x 500 x 1800	Largeur du casier 400 mm

Armoire à outils/de nettoyage avec socle de 100 mm de haut

Réf. art.	Dimensions en mm (l x p x h)	Description
06.04.331	610 x 500 x 1800	Largeur du casier 300 mm
06.04.341	810 x 500 x 1800	Largeur du casier 400 mm

Bâti

RAL 5012 RAL 7021 RAL 7035

Façades

RAL 3000 RAL 3003 RAL 5010 RAL 5012 RAL 5021 RAL 6011 RAL 7021 RAL 7035 RDS 0959059

Ces vestiaires pompiers garantissent la sécurité et le séchage rapide de vos vêtements et équipements. Tous les modèles peuvent être combinés ce qui vous assure une flexibilité pour équiper votre caserne. En termes de couleur : en plus du rouge feu classique, il existe une large gamme d'autres couleurs possibles.

Contactez nous !

Caractéristiques du produit et accessoires pensés jusque dans les moindres détails, par ex.

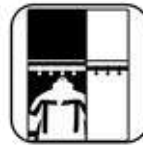

Séparation noir et blanc
Conformité Séparation noir et blanc afin d'éviter les contaminations après les missions.



Porte-casque pliable
Porte-casque avec fonction de ventilation, sans réglage adapté à tous les fabricants de casques de l'UE.



ventilation / séchage
Aération réfléchie
Séchage des vêtements de travail



Autre



Conditions générales

Page 592

Sommaire selon produits

Page 594

Sommaire par référence

Page 600

CONDITIONS GÉNÉRALES DES LA STÉ. BEDRUNKA+HIRTH POUR LIVRAISON ET PAIEMENT

1. Champ d'application

1.1 Les présentes conditions s'appliquent à toutes les offres, ventes, livraisons et prestations et font partie intégrante du contrat sauf accord écrit contraire résultant d'un contrat distinct. Elles ne s'appliquent pas si le contractant est une personne physique et non un professionnel ou commercial. Elles s'appliquent également pour toutes les relations commerciales futures, même si elles n'ont pas été formellement stipulées à nouveau pour des contrats consécutifs.

1.2 Nous réfutons par les présentes toutes conditions générales différentes ou additionnelles du vendeur. Celles-ci ne sont pas non plus applicables même si le vendeur les prend pour base de sa commande ou de toute autre déclaration, ou s'il a réfuté la validité de nos conditions générales.

2. Offres et contrats

2.1 Nos offres sont libres d'engagement et nous pouvons donc les révoquer à tout moment avant, et jusqu'à deux jours après la réception de la déclaration d'acceptation par le client, à partir du moment où elles n'ont pas été désignées par écrit comme obligatoires. Un contrat prend effet uniquement après confirmation de notre part ou après la livraison de la marchandise.

2.2 Les caractéristiques de dimensions, poids, les figures et les dessins ainsi que les documents joints à notre offre, restent de notre propriété et ne sont données qu'à titre indicatif. Elles seront contractuelles uniquement en cas de confirmation écrite délivrée par nous.

3. Doute sur la solvabilité

3.1 Si, après la conclusion du contrat, nous avons connaissance de circonstances mettant en doute la solvabilité du vendeur, nous pouvons poser comme condition préalable à toute autre livraison l'exécution d'un paiement à l'avance des marchandises de la part du vendeur. Nous pouvons donner un délai raisonnable au vendeur pour le paiement à l'avance des marchandises et résilier le contrat, si le nous ne recevons pas le paiement dans le délai imparti ; au lieu du paiement à l'avance, le vendeur peut fournir une garantie bancaire. Si nous avons déjà livré la marchandise, le prix d'achat sera payable immédiatement sans déduction, nonobstant les délais de paiement convenus.

3.2 Les doutes sur la solvabilité de l'acheteur sont justifiés, entre autre, si une demande d'ouverture d'une procédure d'insolvabilité concernant ses biens a été déposée, ou s'il n'effectue pas les paiements dans les délais à nous ou à des tiers.

4. Prix

4.1 Tous les prix sont des prix nets, départ usine, sans emballage, sauf accord contraire. Font foi les prix en vigueur à la date de la livraison. Même après la conclusion, nous avons le droit de facturer proportionnellement les surcoûts en termes de matériaux, salaires etc. La TVA actuelle doit être ajoutée à tous les prix.

4.2 L'emballage fera l'objet d'une facturation séparée, sauf stipulation contraire dans la proposition ou la confirmation de commande.

4.3 Le risque d'expédition et la transmission de risque, au plus tard au moment du départ de l'usine ou du local, passe à l'acheteur avec la remise au transporteur. Le choix du mode d'expédition étant laissé à notre discrétion.

4.4 Les marchandises annoncées comme étant prêtes à être livrées au délai prévu doit être immédiatement récupérées. Dans le cas contraire, nous sommes autorisés, aux frais et risques de l'acheteur, à les stocker à notre seule discrétion, et à les facturer comme livrées en départ usine ou entrepôt. Il en sera de même si la livraison ne peut avoir lieu à cause de routes fermées ou toute autre circonstance indépendante de notre volonté.

4.5 La TVA en vigueur n'est pas incluse dans nos prix et est facturée en sus au taux légal en vigueur à la date de la facture.

4.6 Si une livraison a été traitée comme exonérée d'impôts, dans le cadre de transferts intra-communautaires au sein du marché intérieur de la CE, alors que les conditions n'étaient pas réunies, cette livraison sera considérée comme exonérée d'impôts, si le droit à exonération fiscale reposait sur des données inexacts fournies par l'acheteur et que nous ne pouvions pas, avec le soin qu'apporterait un commerçant prudent, connaître l'inexactitude de ces informations. Dans ce cas, l'acheteur serait redevable des impôts non payés.

4.7 S'il se passe plus de 4 mois entre la conclusion du contrat et le jour de la livraison, sans que cela ne soit dû à un quelconque retard de livraison, et si notre liste de prix affichés a été modifiée entre temps, alors nous pouvons réclamer les prix d'achat en vigueur au jour de la livraison plutôt que ceux convenus. Nous transmettrons à l'acheteur une confirmation de commande modifiée en conséquence avant la livraison. Dans ce cas, l'acheteur peut se rétracter de la commande des biens concernés par l'augmentation des prix. Il doit faire part de sa rétractation par écrit au plus tard le cinquième jour ouvrable après réception de la confirmation de commande modifiée. Une transmission par fax ou e-mail est suffisante.

5. Délai de livraison

5.1 Tous les délais de livraisons sont non contractuels et ne sont donnés qu'à titre indicatif, tant qu'ils ne sont pas déclarés comme étant coercitifs. Dans le cas de délais de livraison non contractuels, les livraisons jusqu'à 14 jours après la date de livraison donnée à titre indicatif sont dans tous les cas considérées comme ponctuelles.

5.2 Si lors d'un délai convenu expressément, nous sommes en retard pour la livraison ou dans l'impossibilité de livrer pour toute raison, l'acheteur est tenu de nous fixer par écrit un délai supplémentaire d'une durée convenable. Après expiration de ce délai, l'acheteur est en droit de résilier le contrat.

5.3 Si, en cas de force majeure ou de toute autre circonstance exceptionnelle et non imputable, cette prestation nous est, en partie ou entièrement, temporairement impossible ou devient considérablement compliquée, alors le délai de livraison est prolongé en fonction de la durée de l'empêchement. Il en est de même pour un délai contractuel ou instauré par l'acheteur pour l'exécution de la prestation, en particulier pour les délais supplémentaires en cas de retard.

5.4 Avant l'expiration du délai de livraison ou d'exécution de la prestation prolongé du paragraphe 3, l'acheteur n'a aucun droit de résilier le contrat et d'obtenir un dédommagement. Si la durée de l'empêchement dure plus de 3 mois, l'acheteur ainsi que nous-mêmes avons un droit de résiliation, à partir du moment où le contrat n'a pas encore été exécuté. Si l'acheteur a contractuellement ou légalement (par ex. en raison de d'abandon d'intérêt) le droit de résilier le contrat sans préavis, alors ce droit reste inchangé.

5.5 Tout droit à un dédommagement en cas de retard de livraison est exclu, sauf s'il peut être prouvé qu'il a été causé intentionnellement ou est la conséquence d'une grave négligence.

6. Risque d'expédition et de transport

6.1 La livraison est départ magasin, où se trouve le lieu d'exécution pour la livraison et toute exécution ultérieure. À la demande et aux frais du client, les marchandises seront expédiées vers une autre destination (achat en consignation). Sauf convention contraire, nous sommes en droit de déterminer la nature de l'expédition (en particulier société de transport, voie d'expédition, emballage).

6.2 Le risque de perte accidentelle et de détérioration accidentelle de la marchandise est transféré au client au plus tard au moment du transfert. Toutefois, en cas d'achat d'un envoi, le risque de perte et de détérioration accidentelles de la marchandise ainsi que le risque de retard reviennent à l'expéditeur, au transporteur ou à la personne ou à l'institution autrement responsable de l'exécution de l'envoi. Dans la mesure où une confirmation a été acceptée, elle est déterminante pour le transfert de risque. En outre, les dispositions légales du contrat de travail sont applicables à une acceptation convenue. Le transfert ou l'acceptation est identique si le client est en retard.

6.3 Si le client n'est pas en mesure de réceptionner la marchandise, refuse de coopérer ou si notre livraison est retardée pour d'autres raisons dont le client est responsable, nous serons en droit d'exiger le dédommagement du préjudice résultant des frais supplémentaires (tels que les frais de stockage, de relivraison par exemple).

6.4 Sauf exception formelle par écrit, nous pouvons effectuer un nombre raisonnable de livraisons partielles.

6.5 À la demande du client, un avis de livraison transmis par téléphone, fax ou e-mail sera facturé 7,50€.

7. Modalités de paiement

7.1 Nos factures sont payables dans un délai de 10 jours à compter de la date d'émission de la facture, avec application d'un escompte de 2%, ou dans un délai de 30 jours sans déduction.

7.2 L'acheteur est en retard dans l'exécution de son obligation de paiement, même sans rappel, s'il ne règle pas ou ne fournit pas un paiement de même valeur, pour le montant d'achat dans un délai de 30 jours après échéance et réception de la facture.

7.3 Si un acheteur a du retard dans ses paiements, toutes ses obligations de paiement résultant de ses relations commerciales avec nous, seront dues immédiatement. Dans ce cas, nous avons le droit d'appliquer un taux d'intérêt au taux legal en vigueur, à partir de ce moment. Le vendeur est en droit de fournir la preuve d'un préjudice plus important.

7.4 L'acheteur est autorisé à bénéficier d'une compensation, même si des plaintes ou des contre-réclamations ont été déposées, seulement si le vendeur déclare ces contre-réclamations comme justifiées ou incontestables. L'acheteur est seulement autorisé à exercer son droit de rétention lorsque sa contre-réclamation repose sur le même rapport contractuel.

8. Responsabilité

8.1 Les détails des propriétés des marchandises, ainsi que l'indication de normes techniques dans les catalogues ou d'autres matériels publicitaires, ainsi que nos listes de prix, sont purement descriptif et justifient sans une référence explicite dans la confirmation de commande ou dans le contrat aucune garantie de qualité.

8.2 Nous ne sommes pas soumis à la garantie si l'acheteur n'a pas signalé dans les temps et par écrit un vice apparent. En cas de vices cachés, qui n'auraient pas pu être découverts malgré l'obligation du commanditaire selon le § 377 du HGB, la réclamation doit être transmise immédiatement. Dans la mesure où l'un de nos produits présenterait un défaut de fabrication, nous serions tenus ultérieurement, à l'exclusion des droits de l'acheteur, d'annuler le contrat ou de diminuer le prix d'achat à moins que nous ne soyons autorisés à refuser le recours en vertu des conventions légales. L'acheteur doit nous laisser un délai suffisant pour pouvoir y remédier.

8.3 Le recours peut, selon le voeu de l'acheteur, se présenter sous la forme d'une réparation du défaut ou par la livraison d'un nouveau produit. Nous sommes en droit de refuser le mode de recours choisi par l'acheteur, si celui-ci n'est possible que contre des frais disproportionnés. Pendant la réparation, une baisse du prix d'achat ou de la résiliation du contrat par le client et l'acheteur est exclue. La réparation des vices est considérée échouée avec la deuxième vaine tentative. Si la réparation échoue, l'acheteur peut exiger une baisse du prix d'achat (réduction) ou résilier son contrat.

8.4 Le client peut faire valoir son droit à l'indemnisation aux conditions suivantes en raison d'un vice seulement si la réparation a échoué, ou si la réparation a été refusée par nous. Le droit de l'acheteur de faire valoir d'autres revendications de dommages et intérêts aux conditions suivantes reste intact.

8.5 Nous reconnaissons notre responsabilité selon les dispositions légales que pour des manquements à des obligations volontaires ou dus à une négligence grossière, sauf en cas de blessures physiques, d'atteinte à la santé ou de décès de personnes. Par ailleurs nous sommes responsables uniquement, si la violation de l'obligation contractuelle menace le but et les objectifs du contrat, et dans la limite du montant des dommages prévisibles.

8.6 La limitation de responsabilité prévue au paragraphe 5 s'applique pour tout autre que les droits contractuels aux dommages, en particulier les droits découlant d'un acte illicite, à l'exception de revendications dans le cadre de la loi relative à la responsabilité en cas de défaut des produits. Elle s'applique également dans l'intérêt de nos employés, salariés, collaborateurs, représentants et agents d'exécution.

8.7 Dans la mesure où nous avons donné une garantie de qualité et de durabilité pour une marchandise ou une pièce, nous sommes également responsables dans le cadre de cette garantie. Pour tout dommage qui repose sur l'absence de garantie de qualité et de durabilité mais qui n'affecte pas directement la marchandise, nous sommes dans ce cas tenus responsables seulement si le risque d'un tel dommage est incontestablement couvert par la garantie de qualité et de durabilité.

8.8 Toute autre responsabilité est exclue, indépendamment de la nature juridique de la revendication. Si la responsabilité du vendeur est exclue ou limitée, cela vaut également pour les employés, salariés, collaborateurs, représentants et agents d'exécution.

8.9 Tout droit de réclamation pour défaut expire 24 mois après la transmission de risque, sauf délai obligatoire accordé selon §§ 438 I N° 2, 479 I et 634 a I N° 2 du BGB.

9. Réserve de propriété

9.1 Nous conservons la propriété des marchandises jusqu'à réception de tous les paiements issus de la relation commerciale. Les marchandises ne deviennent la propriété de l'acheteur que lorsque celui-ci s'est acquitté de l'ensemble de ses obligations résultant de ses relations d'affaires avec le vendeur, y compris les créances accessoires, les indemnités au titre de dommages et intérêts, et le paiement des chèques et des traites. En cas de paiement par chèque ou par effet de change, la réserve de propriété stipulée dans ces conditions ne s'éteint pas au moment de la délivrance du chèque ou de l'effet de change, mais seulement au moment du paiement du chèque ou de l'effet de change lors de sa présentation pour paiement.

9.2 L'acheteur est tenu d'informer par écrit immédiatement de toute intervention de tiers sur la marchandise, en particulier en cas de mesure d'exécution forcée, ainsi que d'autres atteintes à sa propriété. L'acheteur doit nous indemniser pour tous les dommages et coûts résultant de toute violation de cette obligation et des mesures d'intervention nécessaires contre de telles tentatives de tiers.

9.3 Si l'acheteur agit en violation du contrat, en particulier s'il ne remplit pas ses obligations de paiement en dépit d'un rappel, alors nous sommes en droit d'exiger la restitution de la marchandise réservée, sans fixer au préalable de délai. Les frais de transport occasionnés sont à la charge de l'acheteur. Une saisie de l'objet en réserve par nous signifie toujours la résiliation du contrat. Après le retour de la marchandise, nous sommes en droit de la vendre. Le produit de la vente est à compenser avec les créances de l'acheteur moins des frais administratifs.

10. Lieu d'exécution

Le lieu d'exécution pour les paiements est Bräunlingen, et pour la livraison des marchandises, le lieu d'expédition.

11. Traitement de données

L'acheteur confirme être d'accord sur le fait que nous enregistrons, traitons, et transmettons à des sociétés de surveillance du crédit à la consommation des données personnelles dans le contexte d'une relation commerciale et à des fins commerciales, et en conformité avec les dispositions de la Loi fédérale sur la protection des renseignements personnels, à partir du moment où cela a lieu dans le cadre de ce contrat ou que cela serait indispensable pour nos intérêts légitimes et qu'il n'existe aucune raison de supposer que la transmission de ces informations soit contraire à la protection des intérêts de l'acheteur.

12. Clause de sauvegarde

Les modifications et compléments du contrat ainsi que des présentes conditions générales ne sont valables que si elles sont faites par écrit. Si une disposition de ces conditions générales de livraison et de paiement était invalide ou inexécutable, cela n'affecte pas la validité des autres dispositions de ces conditions générales de livraison et de paiement.

13. Juridiction compétente et droit applicable

13.1 Le droit de la République Fédérale d'Allemagne s'applique exclusivement pour ce contrat entre nous et l'acheteur, même si l'acheteur a son lieu de résidence ou sa société à l'étranger. L'application de la loi uniforme sur le commerce international d'objets mobiles ainsi que les lois sur l'arrivée à terme des contrats du commerce international d'objets mobiles est exclue.

13.2 L'acheteur n'est pas autorisé à céder les créances dans le cadre du contrat d'achat sans le consentement du vendeur.

13.3 Si l'acheteur est un commerçant, une personne morale de droit public ou une entité spéciale de droit public, le lieu de juridiction exclusif pour les deux parties - également pour les lettres de change et les chèques - est Donaueschingen. Nous sommes cependant autorisés à porter plainte également contre l'acheteur auprès de sa juridiction générale ; cela s'applique également pour ses employés, salariés, représentants et agents d'exécution.

Mots-clés	Page
4 pieds	342-352, 388-393, 441, 443
Table 4 pieds	342-348
Etabli hexagonal 6 places	232-233
Etabli hexagonal 8 places	247-235

A

AGB	529-593
Accessoires universels	241, 253
Aimant	309
Air comprimé	229, 239, 281, 387
Ancrage au sol	124, 216, 344, 397
Aperçu des pictogrammes	30 - 31
Appareil de mesure et de contrôle	438
Aqrado	106-107
Armoire	
-Armoire anti-feu	543
-Armoire portes battantes	164-166, 510, 532-537, 542-549
-Armoire multi-fonction	536-537
-Armoire à portes coulissantes	550-551
-Armoire avec portes vitrées	547
-Armoire charge lourde	546
-Armoire à bacs	538-541
-Armoire de protection environnementale	543
Armoire à bacs à bec	538-541
Armoire à batteries	548-549
Armoire à compartiments	585-587
Armoire à portes battantes	164-166, 510, 532-535, 542, 544, 547
Armoire à portes coulissantes	550-551
Armoire à rideau	162 - 163, 287
Armoire à tiroirs	
-CNC	158-162
-Armoire à tiroirs mobile	474-485
- T500	44-67
- T736	68-101
- Accessoires	104-109
Armoire anti-feu	543
Armoire charge lourde	546
Armoire d'angle	230
Armoire de nettoyage et vestiaire	545
Armoire de protection environnementale	543
Armoire mobile pour PC	499-503
Armoire multi-fonction	536 - 537
Armoire murale	252
Armoire polyvalente	588
Armoire pour caserne de pompiers	589
Armoire pour ordinateur	497-198
Armoire vestiaire	581-585, 587 - 589
Armoire vitrine	535
Arretoi	329, 375, 572, 573
Assis-debout	453, 561-563
Automatisation	12-13

Mots-clés	Page
B	
Bac plastique Euro	248, 505
Bac pour chariot	516
Bacs à bec	286, 295, 308,
Bacs de rangement	248 - 249
Bacs empillable	248-249
Bacs plastique	
-bac à la pièce	105
-kit de bacs	51, 57, 63, 75, 83, 91, 97, 131, 133, 465, 469, 493
Balance	419
Balance de table	419
Banc	580
Bâti pour moniteur	497, 499, 501-503
Benne à copeaux	512 - 513
Béquille	328
Béquille pour plateau d'angle	328
Bloc de montage	157
Bloc énergie	228
Bloc énergie pour établi hexagonal	233, 235
Bloc tiroirs établis	359-361
Bloc tiroirs workergo	352-353
Bloc tiroirs workline	365
Bloc tiroirs workline	365
Bloc tiroirs workraster	329
Boîte à clés Allen	107
Boîte à étrier	107
Boite à prises	107
Boite de rangement	313, 314, 399, 479
Boite de tournevis	107
Boite porte outils	311
Boite pour forets hélicoïdal	107
Boitier de mise à la terre	445
Boitier mémoire	341, 348
Bornier de mise à la terre	445
Box multimédia	107
Bracelet ESD	435
Bras orientable	284 - 287, 372 - 373, 398

C

Câble spirale	445
Cadre avec étagère	241, 364
Cadre magnétique	251
Cadre orientable	288-291
Cadre porteur	124
Cadre pour dossiers suspendus	532 - 534
Caoutchouc cannelé	66, 102
Catalogue	15, 17
Certificat	7

Mots-clés	Page
Certification	7
Chaise	453 - 455, 554 - 563
Chaise de travail	556-560
Chariot	50--507, 481, 456-510, 514-515
Chariot de transport	172-175
Chariot grillagé	517
Chariot polyvalent	175, 452, 504 - 505
Chariots à bacs	442, 452, 504-509
Châssis de levée/descente	217
Châssis supérieur	275
Chip	111, 121
Cloison	64, 98, 104
CNC	
-poste de travail	160
-le système modulaire	150-151
-armoire à portes battantes	164-166
-établi	159
-armoire haute de stockage cnc	163
-établi mobile	163
-établi modulaire	158-159
-armoire à rideau	163
-rotarex	168-171
-tiroir	71, 77, 85, 134-1335, 550
-armoire à tiroirs	158, 162
-chariot de transport	173-175
-chariot	173-175
-servante d'atelier	172
-accessoires	152-157
CNC- Cadre	134-135, 155,161, 167,169,171
CNC- Fixation	139
CNC- Rampe	175
CNC- Support	152-153
CNC-Paniers	134-135, 156-57, 161
CNC-Présentoir	154
Code Pin	112, 120 - 121, 180, 539
Commerce spécialisé	7, 22
Compartimentages	
-pour maxmobile 1	104-109
-pour maxmobile 2	104-109
-pour T500 R 12-16	104-107
-pour T500 R 18-16	54, 64-65, 104-107
-pour T500 R 24-16	55, 64,65, 104-109
-pour T500 R 36-16	63-65, 104-107
-pour T736 R 18-24	75, 98-100, 104-109
-pour T736 R 24-24	83, 98-100, 104-109
-pour T736 R 36-24	91, 98-100, 104-109
-pour T736 R 48-24	97-100, 104-109
Compartimentage métallique	
-séparateur métallique à l'unité	64 - 65, 98 - 99
-kit de compartimentage métallique	51, 57, 63, 75, 83, 91, 97, 131, 133
Conducteur de terre	445
Configurateur	6

Mots-clés	Page
Conseils projet d'équipement	22 - 25
Convoyeur à rouleaux	575 - 577
Convoyeur à rouleaux	331, 374 - 377, 575 - 577
Couleurs	26-27
Couleurs standard	27
Couloirs plastiques	
-Couloirs plastiques à la pièce	104
-Kit de couloirs plastiques	51, 57, 63, 75, 83, 91, 97, 131, 133
Couverture d'établi	67, 103
Couverture en tôle de zinc	516
Crochet mobile	274
Crochet oblique	309

D

Dévidoir	418
Décharge de traction	274, 399
Découpe laser	29
Demi-étagère	138 - 139
Désinfections	521
Dévidoir	418
Diagonales	125
Disjoncteur	283
Disjoncteur	283
Dispositif de déploiement	287
Distributeur de désinfectant	521

E

Eclairage	296-306
Eclairage	296-306
Eclairage loupe	306
Eclairage universel	305-306
Élévateur pour étau	242 - 245
Entreprise	7
Equerre de fixation	157, 161
Équilibreur à ressort	274, 399
Équipement panneau perforé	465, 469
Équipement supérieur	262 - 295
Ergonomie	32-33
Etabli	
-6 places /8 places	232-233
-CNC	158-159
-Etabli	182-217
-Etabli mobile	486-495
-Etabli modulaire	218-228
- Accessoires	236-261
Electrode	437-438
Équipement	22-23
Etabli modulaire	218 - 229
Etablis réglables	222 - 223
Etagère	

Mots-clés	Page
-pour chariot	504-505
-pour armoire portes battantes et coulissantes	167, 532-534, 536,541-542, 550-551
-pour établi mobile	488, 490-492, 494
-pour MRS	127, 138-139
-pour équipement supérieur	278, 285, 290
-pour table d'emballage	411, 413
-pour rayonnage	566
-pour armoire à tiroirs	67, 102
-pour armoire murale	252
-pour établi	184-212, 215
-pour workergo	350
-pour workline	371, 373
ESD	
-poste de travail	440-444
-chariot	452
-Appareil de mesure et de contrôle	438
-Chaise	453-455
-Accessoires	445-451
Etagère extensible pour armoire portes battantes	167
Etagère universelle MRS	127
Etau	242-247
Etiquettes	64, 98
Etrier pour MRS	139
Extension pour clavier	253, 287, 259, 411
Extension pour imprimante	407
F	
Façade latérale	465, 469
Finition	20
Finition avec roulettes	458 - 459
Fixation de cadre	241
Fixation pour rampe d'énergie	281
Flex-box	255-257, 523
Fond de rangement	139
Fourche/Clé à fourche - Boîte	107
G	
Gamme de produit	8
Garantie	21, 30
H	
Hydline	394 - 397
I	
Impression	29
Incrustation de façade	29
Industrie 4.0	12-13

Mots-clés	Page
Interrupteur	229, 239, 281
J	
Jeu d'essieux	416
Jeu de fonds porteurs avec serrure à barillet	129, 136
Jonction en croix	328
K	
kit mobile pour montage ultérieur	67, 103, 344, 401, 417
Kubik	518 - 519
Kubik 5S	520,522
L	
Lampe LED	296 - 306
Lettrage en aluminium	29
Liaison plateau	430
M	
Magasin à spirales	15
Maxirack	518
Maxmobile	460 - 469
Maxmobile-ensemble d'outils	470 - 473
Minirack	518
Miroir	519
Mobile	
-Etabli CNC	161
-Armoire PC, appareil de mesure et de contrôle	496 - 503
-Armoire à tiroirs	474 - 485
-Divers	512 - 513
-Etabli	486 - 495
-Chariot d'atelier	481
-Workergo	528
-Workline	529
-Workraster	524 - 527
Mobile Office	498
Montage	21
Montant perforé	274, 288
Montant perforé pour table d'emballage	404, 407
Montant perforé profilé	274, 288, 292, 368, 411, 413
Mousse de calage	104-105
MRS	114 - 147
Multiprise	229, 239, 282, 387, 398
O	
Optimisation de la portée	31, 151
Outils de découpe	108, 470

Mots-clés	Page
P	
Panneau arrière	125
Panneau à fentes	277, 286, 398
Panneau de fermeture latéral	125
Panneau intermédiaire MRS	125
Panneau latéral d'extrémité	122
Panneau magnétique	277
Panneau perforé	138, 277, 307
Panneau perforé latéral	253, 465, 469
Pièces détachées	104-105, 110-113
Piètement en A	358-377
Piètement en C	337-341, 383-387, 440, 442
Piètement en L	34, 319
Pince à outils	138, 311, 458,
Plan	7, 22 - 25
Planeur	275, 349, 399
Plannification	22 - 25
Plateau 237, 331-333, 341, 347, 354-355, 385, 391, 422-431, 440-44	
Plateau d'angle	332-333, 354-355
Plateau de comptoir	230
Plateau plastique	429
Plateau pour Kubik	519
Plateau pour maxmobile	465, 469
Plateau tournant	241-244, 442
Plateaux	
-Hêtre multiplis 327, 331, 333, 341, 347, 354, 355, 385, 391, 424-426	
-EGB décharge 327, 331, 333, 354, 355, 431	
-plastique	429
-MDF 327, 331, 333, 354, 355, 385, 391, 428-430	
-avec bord en acier	425-426
-hêtre massif	385, 391, 426
-mélaminé 327, 331, 333, 341, 347, 354, 355, 385, 391, 431	
Pochette à dessin	516
Pochette d'information	287
Poignée	67, 103
Poignée d'ouverture coude	454-455
Point d'information	521
Porte battante (comptoir)	230
Porte clef Allen	310, 479
Porte écrou	310
Porte pinces	138, 309
Porte-embout	310
Porte-fraise	310, 479
Porte-pièce	328
Porte-stylo/carquois	315
Portes battantes	
-pour maxmobile	464, 468
-pour établi mobile	488-494
-pour armoire à tiroirs mobile	480-481
-pour MRS	141-142
-pour armoire à tiroirs	66, 101

Mots-clés	Page
-pour établi	184-212
Piètement	
-4 pieds	34-35, 343
-piètement en A	35, 359
-piètement en C	34-35, 337
-piètement en L	34, 319
Poste de travail 4.0	10-13
Poste de travail en groupe	232 -234
Potence	372, 398
Powerline	382 - 393
Prise de terre sécurisé	445
Production	20 - 21
Programme de dessin pCon	25
Protection des installations	283
Protection enfichable pour support	569
Protection rayonnage	569
Pupitre	510
R	
Rabat latéral	468
Rail de guide pour workline	375
Rail porte-pièce	375
Rail pour bacs	271, 275, 329, 349 - 350
Rail pour bacs à bec	271, 295, 464, 504, 523, 537
Rail pour casque	274
Rampe d'énergie	279-283
Rayonnage	564 - 577
Rayonnage cantilever	570 - 573
Rayonnage classeurs	565
-4 pieds	344, 374
-Piètement en A	361, 363, 374
Rayonnage d'angle	567
Rayonnage grande longueur	568
Rayonnage multifonction	564
Rayonnage palette	569
Rebord arrière	427
Rebord de plateau 3 côtés	427
Rebord 3 faces	67, 102, 314, 476-478, 480, 484
Réglage de la hauteur	
-électrique	337, 343, 359, 362, 383, 389, 395, 406
-serre-fils	337, 343, 359
-réglage manivelle	337, 343, 359, 395, 406
-kit d'équipement ultérieur pour réglage manivelle	362
-réglage en pas	319
Réglage en pas	36 - 37, 43, 178 - 179, 358, 460, 474, 482
Réglage manivelle	337, 343, 359, 395
Réglage par serre-fils	337, 343, 359,
Repose pieds	523, 364, 561
Ressort	274, 399
RFID	111, 113
Rotarex	168 - 171

Mots-clés	Page
Roulette fixe	458-459
Roulette mobile	458 - 459
Roulettes	344, 417, 459

S

Segments du marché	9
Séparateur	65, 99
Séparateur MRS	127
Séparateur pour couloirs plastique	104
Séparateur pour étagère perforée	412 - 414
Séparateur Rack	519
Séparateur rayonnage	518
Serrure électronique	110-113,121
Service	20 - 21
Service après vente	20
Service Hotline	20
Set de crochets	309 - 315
Showroom	18-19
Socle à roulettes	510
Socle pour transpalette	67, 103
Soft-close	72 - 94
Solution individuelle	22 - 27, 42 - 43
Stand de café	496
Stand media	496
Support aimant	309
Support bobine	310
Support bouteille	314, 399, 523
Support clés	310
Support combiné	310
Support d'étagère pour armoire à rideau et châssis CNC	162
Support d'outils	311
Support de guidage pour workline	375
Support de travail pour montage (STM)	511
Support gobelet	341, 465, 469, 479
Support machine	309, 485
Support PC	270, 407
Support pour bras orientable	284
Support pour câble	311
Support pour classeur	287, 315
Support pour clef	310
Support pour documents	285, 295, 3733, 398, 464, 469
Support pour établi	307
Support pour moniteur	277, 285, 308, 373, 411, 415
Support pour poubelle	465, 469
Support pour prospectus	315, 479
Support pour scanette	413
Support pour tuyau	313
Support rond	138, 309, 485
Support rouleau	313, 399, 411, 523
Support sac poubelle pour panneau perforé	313
Support scie	311-312

Mots-clés	Page
Support souris	407, 500 - 501, 503
Support tablette	294
Support tournevis	310
Support tubes	310 - 311
Système de logistique mobile	456 - 529
Système de poste de travail	316-421
Systèmes de verrouillage	110-113

T

T500	
-Équipement individuel	64-87
-Mobile	474-481
-Armoire à tiroirs	42-62
T736	
-Équipement individuel	98-99
-Mobile	482-485, 486-495
-Armoire à tiroirs	68-98
Table à billes	374
Table annexe	404, 417
Table avec piètement en C	336-341
Table charge lourde	380-401
Table charge lourde réglable en hauteur	393 - 397, 401
Table d'emballage	404 - 419
Table de base	
-4 pieds	344, 390, 408 - 409
-piètement en A	360, 362, 364, 366 - 367, 370 - 371, 374, 444
-piètement en C	338, 384
Tableau	516
Tableau d'information	250
Tablette	314, 465, 469
Tablette Montage-Fix	293
Tablette pour PC	465, 469
Tabouret	453, 554 - 555
Tabouret empilable	555
Tamis pour benne à copeaux	513
Tapis	106
Tapis anti-dérapant	66, 102, 240
Tapis anti-fatigue	254, 446
Tiroir	
-Tiroir CNC	134-135
-pour armoire à portes battantes	164-166
-pour maxmobile	461-469
-pour armoire à rideau	162-163
-pour armoire à tiroirs/etabli/MRS	47, 53, 59, 63, 71, 77, 85, 93
Tiroir à suspendre	259
Tiroir vertical	136-137
Tôle latérale	127
Traverse	328, 411
Traverse MRS	139
Trieur	251
Tringle pour armoire vestiaire	582-584

Mots-clés	Page
TSM	10-11, 14-15
TÜV	21

V

Vis de nivellement	124
--------------------	-----

W

Workalu	420-421
Workergo	335-355
Workergo ESD	440-443
Workergo Mobile	528
Workline	35, 356-377, 577
Workline ESD	444
Workline Mobile	529
Workraster	316-333, 577
Workraster ESD	443
Workraster Mobile	524-527

Sommaire par référence

Réf. art.	Page	Réf. art.	Page	Réf. art.	Page
01.00206	162	01.066M80	477	01.130.700E	101
01.032	260	01.067	52	01.130.800E	101
01.033	260,352	01.067M125	477	01.130.900E	101
01.034	260,352	01.067M80	477	01.130.BLFL	101
01.040	46	01.068	52	01.ASF50-M8	67,103
01.040M125	476	01.068.007-1	64	011057364TRA	103
01.040M80	476	01.068.008	67	011307364TRA	103
01.0411	46	01.068.009	67,499,499	014500221	249
01.0412	46	01.068.012	67	014500222	249
01.0413	46	01.068.450E	186,188	014500223	249
01.0414	46	01.068.600E	186,188	014500224	249
01.0415	46	01.068.700E	66	014500225	249
01.044	46	01.068.800E	66	0153504TRA	67
01.045	46	01.068.900E	66	015500221	249
01.046	46	01.068M125	477	015500222	249
01.046.007-1	64	01.068M80	477	015500223	249
01.046.008	67	01.069	52	015500224	249
01.046.009	67,499	01.069M125	477	015500225	249
01.046.012	67	01.069M80	477	015557364TRA	103
01.046M125	476	01.070.007-1	98	016500221	249
01.046M80	476	01.070.009	103	016500222	249
01.047	46	01.070.012	103	016500223	249
01.047M125	476	01.070.013	102	016500224	249
01.047M80	476	01.070.700EL	101	016500225	249
01.048	46	01.070.700ER	101	0168504TRA	67
01.048M125	476	01.070.800EL	101	017057364TRA	103
01.048M80	476	01.070.800ER	101	017500221	249
01.049	46	01.070.900EL	101	017500222	249
01.049M125	476	01.070.900ER	101	017500223	249
01.049M80	476	01.090	58	017500224	249
01.050.001	110,120,121	01.090M125	478	017500225	249
01.050.002	110	01.090M80	478	018500221	249
01.050.003	110	01.0911	58	018500222	249
01.050.005B	110	01.0912	58	018500223	249
01.050.007-1	98	01.0913	58	018500224	249
01.050.009	103	01.0914	58	018500225	249
01.050.012	103	01.0915	58	019500221	249
01.050.013	102,224,226	01.095	58	019500222	249
01.050.550EL	224,226	01.096	58	019500223	249
01.050.550ER	224,226	01.096M125	478	019500224	249
01.050.700EL	101,224,226	01.096M80	478	019500225	249
01.050.700ER	101,224,226	01.097	58	0198504TRA	67
01.050.800EL	101	01.097M125	478	01ESCHLOSSPS	111,121
01.050.800ER	101	01.097M80	478	01ESCHLOSSVVS	111,121
01.050.900EL	101	01.098	58	01PINFL2	112,120,180
01.050.900ER	101	01.098.007-1	64	01PINFLLI	112,120,180
01.052	260	01.098.008	67	01PINFLRE	112,120,180
01.0520	261,352	01.098.009	67,498,499	01PINSLAUF	112,120,180
01.053	260,352	01.098.012	67	01PINSLEIN	112,120,180
01.053.450E	184,188	01.098.700E	66	01PINSLEINV	121
01.053.500E	481,488	01.098.800E	66	01PINSLEINZ	112,120,180
01.053.600E	184,188	01.098.900E	66	01RFIDFL2	113,120,181
01.053.700E	66,480	01.098.BLFL	66	01RFIDFLLI	113,120,181
01.053.800E	66	01.098M125	478	01RFIDFLRE	113,120,181
01.053.900E	66	01.098M80	478	01RFIDSLAUF	113,120,181
01.0530	261,352	01.099	58	01RFIDSLEIN	113,120,181
01.054	260,352	01.099M125	478	01RFIDSLEINV	121
01.0540	261,352	01.099M80	478	01RFIDSLEINZ	113,120,181
01.060	52	01.100.007-1	98	02.092.01	174
01.060M125	477	01.100.009	103	02.092.02	174
01.060M80	477	01.100.012	103	02.095.03 VA	162,163
01.0611	52	01.100.013	102	02.1000.1	169
01.0612	52	01.100.700E	101	02.1000.2	169
01.0613	52	01.100.800E	101	02.1000.3	169
01.0614	52	01.100.900E	101	02.1080.4V	162
01.0615	52	01.100.BLFL	101	02.117.04.01	165
01.065	52	01.130.007-1	98	02.118.05.01	164
01.066	52	01.130.012	103	02.140V	158
01.066M125	477	01.130.013	102	02.33.87.60	134,135,157,161,172

Réf. art.	Page	Réf. art.	Page	Réf. art.	Page
02.560.31	157	02.R570140	171	03.06.3160	247
02.560.41	157	02.R570150	171	03.06.3180	247
02.560.51	157	02.R570163	171	03.06.4100	247
02.580.05V	172	02.R570180	171	03.06.4125	247
02.580V86	159	02.R570405	171	03.06.4140	247
02.705.30	157	03.0.06.05KA	229	03.06.4150	247
02.705.40	157	03.00.32	430	03.06.5100	247
02.705.50	157	03.00.34	216,344,397	03.06.5125	247
02.708.100	157	03.02-00108	216	03.06.5140	247
02.708.32	157	03.02-00109	216	03.06.5150	247
02.708.40	157	03.02-00110	216	03.068.103	220
02.708.50	157	03.02-00113	216	03.068.103-75	220
02.708.63	157	03.02-00212	216	03.068.221	220
02.708.80	157	03.02-00218	216	03.068.221-75	220
02.709.25	157	03.02-00793	216	03.070.400E	494
02.709.30	157	03.050.400EL	490	03.070.450L	192,200,202,210
02.709.40	157	03.050.400ER	490	03.070.450R	192,200,202,210
02.709.50	157	03.050.450L	190,194,196,198,204,206,208,212	03.070.600	192,200,202,210
02.780.04V	172	03.050.450R	190,194,196,198,204,206,208,212	03.075.000	215
02.85.01	173	03.050.600	190,194,196,198,204,206,208,212,491,492	03.075.00-9	215
02.85.06	173			03.075.001	192
02.85.07	173	03.055.000	215	03.075.001-9	192
02.85.08	173	03.055.00-9	215	03.075.01V	192
02.86.01	173	03.055.001	190	03.075.01V9	192
02.86.07	173	03.055.001-9	190	03.075.03V	192
02.8705.100	156,161,172,174	03.055.01V	190	03.075.03V9	192
02.8705.200	154	03.055.01V9	190	03.075.05V	193
02.8705.400	154,160	03.055.05V	190	03.075.05V9	193
02.8705.500	155,161,172	03.055.05V9	190	03.075.06V	192
02.8707.100	134,156,160,172,173,174	03.055.06V	190	03.075.06V9	192
02.8707.200	154	03.055.06V9	190	03.075.08V	193
02.8707.400	154	03.055.07V	191	03.075.08V9	193
02.8707.500	134,155,160,172	03.055.07V9	191	03.075.09V	193
02.8708.100	156	03.055.08V	191	03.075.09V9	193
02.8710.100	135,156,173	03.055.08V9	191	03.075.10V	193
02.8710.500	135,155	03.055.09V	191	03.075.10V9	193
02.88.00	174	03.055.09V9	191	03.075.11V	193
02.88.01	174	03.055.10V	191	03.075.11V9	193
02.89.01	163	03.055.10V9	191	03.075.12V	193
02.89.WAT.01	157,160,161	03.055.11V	191	03.075.12V9	193
02.89W140	167	03.055.11V9	191	03.098.103	221
02.89WAR900	164,165,167	03.055.12V	191	03.098.103-75	221
02.89WAR9005	167	03.055.12V9	191	03.098.221	221
02.89WARA900	164,165,167	03.06.0100	247	03.098.221-75	221
02.89WARG900	162,163	03.06.0120	247	03.1.06.06SA	229
02.910.01	160,175	03.06.0125	247	03.10.000	215
02.910.02	160,175	03.06.0140	247	03.10.00-9	215
02.95.01	163	03.06.0150	247	03.10.000.6	401
02.95.01.01	163	03.06.0160	247	03.10.001.6	401
02.98.00	162	03.06.0180	247	03.10.001FB	401
02.BELROT	170	03.06.1100	247	03.10.14.01	349
02.R01	169	03.06.1120	247	03.10.25	424
02.R560130	171	03.06.1125	247	03.10.40	215,424
02.R560140	171	03.06.1140	247	03.10.40RB	426
02.R560150	171	03.06.1150	247	03.10.50	424
02.R560225	171	03.06.1160	247	03.10.50RB	426
02.R560230	171	03.06.1180	247	03.1060.25	424
02.R560240	171	03.06.2100	247	03.1060.40	424
02.R560250	171	03.06.2120	247	03.1060.40RB	426
02.R560330	171	03.06.2125	247	03.1060.50	424
02.R560340	171	03.06.2140	247	03.1060.50RB	426
02.R560350	171	03.06.2150	247	03.1090.25	424
02.R570100	171	03.06.2160	247	03.1090.40	424
02.R570103	171	03.06.2180	247	03.1090.40RB	426
02.R570104	171	03.06.3100	247	03.1090.50	424
02.R570106	171	03.06.3120	247	03.1090.50RB	426
02.R570108	171	03.06.3125	247	03.1094.00	192,200,202,210,494
02.R5701100	171	03.06.3140	247	03.1094.01	190,194,196,198,204,206,208,212,490,491,492
02.R570132	171	03.06.3150	247		

Sommaire par référence

Réf. art.	Page	Réf. art.	Page	Réf. art.	Page
03.1094.03	210	03.14.22V9	199	03.15.520.2V	223
03.10SLT0.6	400	03.14.23-LV	199	03.15.520HVV	223
03.10SLT1.6	400	03.14.23-LV9	199	03.15.535.2HVV	223
03.12.00	215	03.14.24-LV	199	03.15.535.2V	223
03.12.00-9	215	03.14.24-LV9	199	03.15.54V	201
03.12.001	194	03.14.26-LV	199	03.15.54V9	201
03.12.001-9	194	03.14.26-LV9	199	03.15.580.001	224
03.12.04V	195	03.14.27-LV	199	03.15.580.002	226
03.12.04V9	195	03.14.27-LV9	199	03.15.580.112V	227
03.12.05V	195	03.14.30	214	03.15.580.202V	227
03.12.05V9	195	03.14.30-9	214	03.15.580.212V	227
03.12.06V	195	03.14.30KS	258	03.15.580.222V	227
03.12.06V9	195	03.14.31V	214	03.15.580.232V	227
03.12.07V	195	03.14.31V-9	214	03.15.580.2V	225
03.12.07V9	195	03.14.32V	214	03.15.580.4V	225,267
03.12.08V	195	03.14.32V-9	214	03.15.580.5-1V	225
03.12.08V9	195	03.14.33V	197,266	03.15.580.5V	224
03.12.13V	194	03.14.33V9	197	03.15.580.6-1V	225
03.12.13V9	194	03.14.520V	270	03.15.580.6V	225
03.12.14.01	349	03.15.000.2	222	03.15.580.7-1V	226
03.12.15V	194	03.15.000.3	222	03.15.580.7V	224
03.12.15V9	194	03.15.000.6	401	03.15.580.8V	225
03.12.17V	195	03.15.000.E1	228	03.15.580.9E	228
03.12.17V9	195	03.15.001	200	03.15.580.9V	226
03.12.25	498	03.15.001-9	200	03.15.66	232
03.12.98	241	03.15.001.6	401	03.15.88	234
03.12/60.25	503	03.15.001FB	401	03.15.95	184,186,188,190,192,194,196, 198,200,202,204,206,208,210,212,216,408
03.125.25	341,424	03.15.002	202	03.15.96	216,408
03.125.40	215,385,424	03.15.002-9	202	03.15.98	241
03.125.40RB	385,426	03.15.022V	202	03.1560.25	220,341,347,424
03.125.50	385,424	03.15.022V9	202	03.1560.40	220,424
03.125.50RB	385,426	03.15.026V	203	03.1560.40RB	426
03.1260.25	341,424	03.15.026V9	203	03.1560.50	424
03.1260.40	424	03.15.027V	203	03.1560.50RB	426
03.1260.40RB	426	03.15.027V9	203	03.1590.25	347,424
03.1260.50	424	03.15.028V	203	03.1590.40	391,424
03.1260.50RB	426	03.15.028V9	203	03.1590.40RB	391,426
03.1290.25	424	03.15.029V	203	03.1590.50	391,424
03.1290.40	424	03.15.029V9	203	03.1590.50RB	391,426
03.1290.40RB	426	03.15.030V	203	03.15SLT0.6	400
03.1290.50	424	03.15.030V9	203	03.15SLT1.6	400
03.1290.50RB	426	03.15.031V	203	03.17.00	215
03.14.00	215	03.15.031V9	203	03.17.00-9	215
03.14.00-9	215	03.15.07V	200	03.1760.25	424
03.14.001	196	03.15.07V9	200	03.1760.40	424
03.14.001-9	196	03.15.14.01	349,350	03.1760.50	424
03.14.002	198	03.15.21V	201	03.1775.25	424
03.14.002-9	198	03.15.21V9	201	03.1775.40	215,424
03.14.002-9GL	198	03.15.23V	201	03.1775.50	424
03.14.002GL	198	03.15.23V9	201	03.1790.25	424
03.14.04V	197	03.15.25	341,347,424	03.1790.40	424
03.14.04V9	197	03.15.31V	201	03.1790.50	424
03.14.05V	197	03.15.31V9	201	03.19.00	215
03.14.05V9	197	03.15.32V	201	03.19.00-9	215
03.14.06V	197	03.15.32V9	201	03.19.001	208
03.14.06V9	197	03.15.37V	266	03.19.001-9	208
03.14.07V	197	03.15.40	158,215,222,285,285,391,424	03.19.002	206
03.14.07V9	197	03.15.40.07	394	03.19.002-9	206
03.14.08V	197	03.15.40HV	396,397	03.19.003	204
03.14.08V9	197	03.15.40HVS	394,396,397	03.19.003-9	204
03.14.11V	198	03.15.40RB	385,391,426	03.19.003-9GR	204
03.14.11V9	198	03.15.41V	201	03.19.003GR	204
03.14.13V	196	03.15.41V9	201	03.19.10V	205
03.14.13V9	196	03.15.50	385,391,424	03.19.10V9	205
03.14.16V	268	03.15.50HV	397	03.19.11V	205
03.14.17V	196	03.15.50HVS	397	03.19.11V9	205
03.14.17V9	196	03.15.50RB	385,391,426	03.19.12V	204
03.14.21V	199	03.15.520.1HVV	223	03.19.12V9	204
03.14.21V9	199	03.15.520.1V	223		
03.14.22V	199				

Réf. art.	Page	Réf. art.	Page	Réf. art.	Page
03.19.13V	205	03.20.34V86	159	03.25.2222V	212
03.19.13V9	205	03.20.34V96	159	03.25.2222V9	212
03.19.17V	205	03.20.40	158,160,215,222,385,391,424	03.25.2342V	213
03.19.17V9	205	03.20.40HV	397	03.25.2342V9	213
03.19.18V	205	03.20.40HVS	397	03.25.25	424
03.19.18V9	205	03.20.40RB	385,391,426	03.25.3131V	213
03.19.19V	205	03.20.50	385,391,424	03.25.3131V9	213
03.19.19V9	205	03.20.50HV	397	03.25.40	215,424
03.19.24V	206	03.20.50HVS	397	03.25.40RB	426
03.19.24V9	206	03.20.50RB	385,391,426	03.25.4433V	213
03.19.25V	207	03.20.520.1HVV	223	03.25.4433V9	213
03.19.25V9	207	03.20.520.1V	223	03.25.50	424
03.19.27V	207	03.20.520.2V	223	03.25.50RB	426
03.19.27V9	207	03.20.520HVV	223	03.25.5541V	213
03.19.28V	207	03.20.535.2HVV	223	03.25.5541V9	213
03.19.28V9	207	03.20.535.2V	223	03.25.6432V	213
03.19.29V	207	03.20.580.001	224	03.25.6432V9	213
03.19.29V9	207	03.20.580.002	226	03.25.98	241
03.19.30	214	03.20.580.11V	227	03.2560.25	424
03.19.30-9	214	03.20.580.20V	227	03.2560.40	424
03.19.31V	214	03.20.580.21V	227	03.2560.40RB	426
03.19.31V-9	214	03.20.580.22V	227	03.2560.50	424
03.19.32.1V	214	03.20.580.23V	227	03.2560.50RB	426
03.19.32.1V-9	214	03.20.580.2V	225	03.2590.25	424
03.19.32V	208	03.20.580.3V	271	03.2590.40	424
03.19.32V9	208	03.20.580.4V	225,267	03.2590.40RB	426
03.19.33V	209	03.20.580.5-1V	225	03.2590.50	424
03.19.33V9	209	03.20.580.5V	224	03.2590.50RB	426
03.19.34V	209	03.20.580.6-1V	225	03.30.57.14V	227
03.19.34V9	209	03.20.580.6V	225	03.40.57.14V	227
03.19.35V	209	03.20.580.7-1V	226	03.456300.45	255
03.19.35V9	209	03.20.580.7V	224	03.456300.63	255
03.19.36V	209	03.20.580.8V	225	03.456301.45	255
03.19.36V9	209	03.20.580.9E	228	03.456301.63	255
03.19.37V	269	03.20.580.9V	226	03.456302.45	255
03.19.38V	269	03.20.98	241	03.456302.63	255
03.19.42V	207	03.2014.01-1	349	03.456303.45	255
03.19.42V9	207	03.2018-01	215	03.456303.63	255
03.19.44V	209	03.2018-01D	215	03.456304.45	255
03.19.44V9	209	03.2018-02	215	03.456304.63	255
03.19.45V	207	03.2018-02D	215,412	03.50.01	220,221
03.19.45V9	207	03.2018-05	215	03.50.02	220,221
03.19.46V	209	03.2018-05D	215	03.509204	407
03.19.46V9	209	03.2018-06	215	03.53/50.25	499
03.20.000.2	222	03.2018-06D	215	03.5340.35	416
03.20.000.3	222	03.2018-07	215	03.55498	248,505
03.20.000.6	401	03.2018-07D	215	03.55501	248,505
03.20.000.E1	228	03.2018-08	215	03.55504	248,505
03.20.001	210	03.2018-08D	215	03.58.20	232
03.20.001-9	210	03.2018-09	215	03.58.21	234
03.20.001.6	401	03.2018-09D	215	03.66.05V	232
03.20.001FB	401	03.2018-10	222	03.66.11/450V	232
03.20.03V	210	03.2018-11	222	03.66.2.111V	232
03.20.03V9	210	03.2060.25	221,341,347,424	03.66.73-1	233
03.20.04V	211	03.2060.40	221,424	03.66.73-3	233
03.20.04V9	211	03.2060.40RB	426	03.66.73/BL	233
03.20.11V	211	03.2060.50	424	03.66.73/BL2	233
03.20.11V9	211	03.2060.50RB	426	03.700030	404
03.20.13V	211	03.2090.25	347,424	03.700050	404
03.20.13V9	211	03.2090.40	391,424	03.700080	404
03.20.14.01	349	03.2090.40RB	391,426	03.700120	404
03.20.14V	211	03.2090.50	391,424	03.700140	404
03.20.14V9	211	03.2090.50RB	391,426	03.74.16	283
03.20.15V	211	03.20SLT0.6	400	03.74.17	283
03.20.15V9	211	03.20SLT1.6	400	03.74.18	283
03.20.16V	268	03.25.001	212	03.74.19	283
03.20.18V	211	03.25.001-9	212	03.74.20	283
03.20.18V9	211	03.25.1532V	213	03.74.21	283
03.20.25	341,347,424	03.25.1532V9	213		

Sommaire par référence

Réf. art.	Page	Réf. art.	Page	Réf. art.	Page
03.7560.25	424	03.87.359	309,485	03.87WFB	252
03.7560.40	424	03.87.363	311	03.88.07V	234
03.7560.50	424	03.87.368	310	03.88.100	244
03.7575.25	424	03.87.369	314,479	03.88.101	244
03.7575.40	215,424	03.87.370	314	03.88.102	244
03.7575.50	424	03.87.371	310	03.88.103	244
03.7590.25	424	03.87.372	310	03.88.104	244
03.7590.40	424	03.87.374	310	03.88.111	244
03.7590.50	424	03.87.375	310	03.88.120	244
03.785.001-1	110,120	03.87.377	310	03.88.122	244
03.81.25	424	03.87.378	310,479	03.88.140	244
03.81.40	215,424	03.87.379	310,479	03.88.144	244
03.81.40RB	426	03.87.380	310	03.88.160	244
03.81.50	424	03.87.381	311	03.88.166	244
03.81.50RB	426	03.87.383	311	03.88.170	244
03.83.736	253	03.87.384	311	03.88.3/400V	235
03.84.04	245	03.87.391	309	03.88.73-1	235
03.84.07	245	03.87.392	309	03.88.73/BL	235
03.84.100	245	03.87.395-10	312,399,464,479	03.88.73/BLB	235
03.84.120	245	03.87.395-18	312,489,537	03.89.100	243
03.84.140	245	03.87.395-28	312	03.89.101	243
03.84.160	245	03.87.395-40	312	03.89.102	243
03.85.120	245	03.87.398	315,479	03.89.105	243
03.85.140	245	03.87.401	309	03.89.111	243
03.86.100	245	03.87.402	309	03.89.122	243
03.86.120	245	03.87.403	309	03.89.125	243
03.86.121	245	03.87.404	309	03.89.150	243
03.86.140	245	03.87.405	309	03.89.155	243
03.86.141	245	03.87.406	309	03.897052	404
03.86.160	245	03.87.407	309	03.90.01	222
03.861.04	238,281	03.87.408	309	03.90.01HV	222
03.87.043-1	307	03.87.409	138,309	03.90.HVMOB	401
03.87.044-1	307	03.87.410	138,309	03.900.001	277,295,308,464,485,523,537
03.87.101-1	307	03.87.411	138,309	03.900.002	277,295,308,464,485,523,537
03.87.102-1	307	03.87.412	138,309	03.900.003	277,295,308,464,481,485,523,537
03.87.103-1	307	03.87.413	138,309	03.900.004	481,485,537
03.87.104-1	307	03.87.414	310	03.900.005	481,485,537
03.87.19	311	03.87.415	310	03.900.01	275,349,399
03.87.301	309	03.87.416	310	03.900.012	271,295,504
03.87.302	309	03.87.417	310	03.900.013	295,504
03.87.303	309	03.87.418	310	03.900.015	295,504
03.87.304	309	03.87.419	310	03.900.025	315
03.87.305	311	03.87.420	311	03.900.05	277,295,308,464,479,485,537
03.87.306	311	03.87.421	311	03.900.06	277,295,308,464,479,485,523,537
03.87.307	311	03.87.422	311	03.900.07	309
03.87.311	138,309	03.87.423	311	03.900.12.01	489
03.87.312	138,309	03.87.424	311	03.900.12.02	489
03.87.313	138,309	03.87.425	313	03.900.14.16	268
03.87.318	309	03.87.426	313	03.900.15.02-01	266
03.87.322	138,309,399	03.87.427	314	03.900.15.13	366
03.87.323	138,309,399	03.87.428	314	03.900.15.14	270
03.87.324	138,309,399	03.87.429	314	03.900.15.20	272,396
03.87.325	311	03.87.430	314,399	03.900.15.20-1	272
03.87.326	311	03.87.431	314	03.900.15.21	272
03.87.327	314	03.87.432	314	03.900.15.21-1	272
03.87.331	138,311	03.87.433	315	03.900.15.22	272
03.87.332	138,311	03.87.434	315	03.900.15.22-1	272
03.87.333	138,311	03.87.435	315	03.900.15.23	272
03.87.334	138,311	03.87.436	315	03.900.15.23-1	272
03.87.335	138,311	03.87.437	315	03.900.15.24	272
03.87.341	138,311,485	03.87.438	315	03.900.15.24-1	272
03.87.342	138,311,485	03.87.486	313	03.900.15.25	272
03.87.343	138,311,485	03.87.500	313	03.900.15.25-1	272
03.87.344	138,311,485	03.87.501	313	03.900.15.30	495
03.87.345	138,311,485	03.87.WFB1000	252	03.900.15.31	495
03.87.350	313	03.87W1000	252	03.900.15.32	495
03.87.355	138,309,485	03.87W1000S	252	03.900.15.33	266
03.87.357	309,485	03.87W1500	252	03.900.15.580.4	267
03.87.358	309,485	03.87W500	252	03.900.20.16	268

Réf. art.	Page	Réf. art.	Page	Réf. art.	Page
03.900.20.20	273	03.935.155.140	274	03.AQ-0116	106
03.900.20.20-1	273	03.935.155.240	274	03.AQ-0117	106
03.900.20.21	273	03.935.650.125	368	03.AQ-0121	106
03.900.20.21-1	273	03.935.650.140	274,411,413	03.AQ-0122	106
03.900.20.22	273	03.935.650.225	368	03.AQ-1118	107
03.900.20.22-1	273	03.935.650.240	274,411,413	03.AQ-1119	107
03.900.20.23	273	03.935.950.125	368	03.AQ-1122	107
03.900.20.23-1	273	03.935.950.140	274,411,413,414	03.AQ-2110	107
03.900.20.24	273	03.935.950.225	368	03.AQ-2111	107
03.900.20.24-1	273	03.935.950.240	274,411,413,414	03.AQ-2112	107
03.900.20.26	273	03.935.TR10L	410,411	03.AQ-2113	107
03.900.20.26-1	273	03.935TR075	288	03.AQ-2114	107
03.900.20.27	271	03.935TR100	288,411	03.AQ-2115	107
03.900.21	267,367	03.935TR125	288	03.AQ-2116	107
03.900.22	269	03.935TR150	288,411	03.AQ-2117	107
03.900.23	269	03.935TR175	288	03.AQ-2118	107
03.900.38	295	03.935TR200	288	03.AQ-2119	107
03.900.40	287	03.935TR200D	288,411	03.AQ-2120	107
03.900.41	313,399	03.960.20-1	350	03.AQ-2122	107
03.900.42	313,399,523	03.960.46	306	03.AQ-2123	107
03.900.43	314,399,523	03.960.52	306	03.AQ-4103	107
03.900.44	274,399	03.960.54	306	03.AQ-4104	107
03.900.45	274,399	03.960.55	306	03.AQ-4105	107
03.900.46	274,399	03.960.90	306	03.AQ.3907	106
03.900.60	274,399	03.961.265	228	03.AQ.555	106
03.900.61	274,399	03.961.2651	228	03.AQ.705	106
03.900.62	274,399	03.983.07	277	03.BH8719	521
03.900.75.18	366	03.983.07SR	290	03.H8719	521
03.9001520WL	369	03.983.10	271,277	03.H8769	522
03.9001521WL	369	03.983.101	277,414	03.H8780	522
03.9001522WL	369	03.983.101SR	290	03.HELM100	274
03.9001523WL	369	03.983.102	160,271,277,505	03.HELM125	274
03.9001524WL	369	03.983.103	277,414	03.HELM150	274
03.9001525WL	369	03.983.104	277	03.HELM175	274
03.907.220	278	03.983.105	277,414	03.HELM200	274
03.907.220SR	290	03.983.106	277	03.HELMLAUFW	274
03.907.320	278	03.983.111	277	03.HELMSTO	274
03.907.420	278	03.983.112	277	03.HUB08175	217
03.910.03	275,329,349	03.983.113	277	03.HUB081759	217
03.910.220	271,278,410,411,413,505	03.983.114	277	03.HUB12075	217
03.910.320	271,278,410,411,413,505	03.983.115	277	03.HUB120759	217
03.910.420	278,411,413,505	03.983.116	277	03.HUB15075	217
03.910.420G	413	03.983.12	277	03.HUB150759	217
03.910.620G	413	03.983.15	277	03.HUB17575	217
03.912.03	275,349	03.983.17	277	03.HUB175759	217
03.912.220	278	03.983.20	277	03.HUB20075	217
03.912.320	278	03.983.53.1	479,485	03.HUB200759	217
03.912.420	278	03.983.530	479	03.M88.100	242
03.915.03	275,329,349,350	03.983.580	485	03.M88.101	242
03.915.220	278,350,411,413	03.983.581	485	03.M88.102	242
03.915.320	278,350,411,412,413	03.983.680	479	03.M88.121	242
03.915.420	278,411,413	03.983.736.1	479,485	03.M88.122	242
03.915.420G	412,413	03.990.01.14	241,287	03.M88.125	242
03.915.620G	413	03.AQ-0100	106	03.M88.150	242
03.917.03	275,349	03.AQ-0101	106	03.M88.151	242
03.917.220	278	03.AQ-0102	107	03.M88.152	242
03.917.320	278	03.AQ-0103	107	03.M88.171	242
03.917.420	278	03.AQ-0104	106	03.M88.172	242
03.920.03	271,275,349	03.AQ-0105	106	03.M88.175	242
03.920.220	278,411,413	03.AQ-0106	106	03.M89.080	242
03.920.320	278,411,413,414	03.AQ-0107	106	03.M89.081	242
03.920.420	278,411,413	03.AQ-0108	106	03.M89.082	242
03.920.420G	413	03.AQ-0109	106	03.M89.100	242
03.920.620G	413,414	03.AQ-0110	106	03.M89.101	242
03.935.125.125	368	03.AQ-0111	106	03.M89.102	242
03.935.125.140	160,271,274,288,292, 410,411,412,413	03.AQ-0112	106	03.M89.120	242
03.935.125.225	368	03.AQ-0113	107	03.M89.121	242
03.935.125.240	160,271,274,288,292, 410,411,412,413	03.AQ-0114	106	03.M89.122	242
		03.AQ-0115	106		

Sommaire par référence

Réf. art.	Page	Réf. art.	Page	Réf. art.	Page
03.M89.150	242	0325754ANT	240	03T5125H6.00	184
03.M89.151	242	0325754TRA	240	03T512H60150	184
03.M89.152	242	0340104ANT	240	03T512H60175	184
03.PT01	404	0340604ANT	240	03T512H60250	185
03.PT02	404	0340604SANT	240	03T512H60275	185
03.PT05	404	0340804ANT	240	03T512H60350	185
03.PT06	404	0340804SANT	240	03T512H60375	185
03.PT08	404	03ADAPAWTSL	216	03T512H60450	185
03.PT12	404	03FBDIM	304	03T512H60475	185
03.PT13	404	03L06M50B	298	03T512H60550	185
03.PT14	404	03L06M50E	299	03T512H60575	185
03.PT160900	406	03L06M50P	299	03T512H60650	185
03.PT163000	406	03L06O350P	298	03T512H60675	185
03.PT163001	405	03L06R50E	300	03T512H60750	185
03.PT163002	405	03L06R50P	300	03T512H60775	185
03.PT163500	406	03L09M27-65D	302	03T515H6.00	186
03.PT163800	406	03L09M2765DT	302	03T515H60150	186
03.PT1653	406	03L09M50B	298	03T515H60175	186
03.PT1653D	406	03L09M50D	299	03T515H60250	187
03.PT166000	406	03L09M50E	299	03T515H60275	187
03.PT17	404	03L09M50P	299	03T515H60350	187
03.PT20	407	03L09M50SEND	301	03T515H60375	187
03.PT200600	407	03L09O350P	298	03T515H60450	187
03.PT200900	406	03L09R27-65D	302	03T515H60475	187
03.PT203000	406	03L09R2765DT	302	03T515H60550	187
03.PT203500	406	03L09R50D	300	03T515H60575	187
03.PT203800	406	03L09R50E	300	03T515H60650	187
03.PT2053	406	03L09R50P	300	03T515H60675	187
03.PT205350	407	03L09R50SEND	301	03T515H60750	187
03.PT2053D	406	03L11M27-65D	302	03T515H60775	187
03.PT206000	406	03L11M2765DT	302	03T520H6.00	188
03.PT2062	407	03L11M50D	299	03T520H60250	189
03.PT2064	407	03L11M50E	299	03T520H60275	189
03.PT2065	407	03L11M50P	299	03T520H60350	189
03.PT2066	407	03L11M50SEND	301	03T520H60375	189
03.PT207001	406	03L11R27-65D	302	03T520H60450	189
03.PT207002	406	03L11R2765DT	302	03T520H60475	189
03.PT207003	406	03L11R50D	300	03T520H60550	189
03.PT207004	406	03L11R50E	300	03T520H60575	189
03.PT2082	407	03L11R50P	300	03T520H60650	189
03.PT228100	407	03L11R50SEND	301	03T520H60675	189
03.PT228101	407	03L12M50B	271,298	03T520H60750	189
03.PT2954	413	03L12O350P	298	03T520H60775	189
03.PT2955	413	03L15M50B	298	04.01.0913	506
03.PT2956	412,413,414	03L15O350P	298	04.01.119	543
03.PT2957	412,413,414	03L287144	306	04.01.2013	506
03.PT509001	407	03L287145	306	04.01.219	543
03.PT509002	407	03L287146	306	04.01.3513	507
03.PT509006	407	03L287147	306	04.013.81	541
03.PT509201	404,407	03L287284	306	04.02.0913	506
03.PT704700	406	03L287285	306	04.02.2013	506
03.PT704740	406	03L43SATML	305	04.02.3513	507
03.PT704750	406	03L43SATMR	305	04.03.0913	506
03.PT704800	406	03L43SATRL	305	04.03.2013	506
03.PTACS15	416	03L43SATRR	305	04.03.3513	507
03.PTACS20	416	03L61490	306	04.04.3513	507
03.PTWAAUSS	414	03LVDA3-0600	303	04.044.81	541
03.PTWAHA	414	03LVDA3-0900	303	04.05.3513	507
03.WA114223	419	03LVDA3-1200	303	04.053.013	67,184,188,480,481,488,532
03.WA200927	419	03MONHAL	277,410,411	04.053.014	532
03.WA833B1	419	03MONTRA070	277	04.053.015	532
0310754ANT	240	03MONTRA100	277	04.06.3513	507
0310754TRA	240	03MONTRA125	277	04.060.013	67,186,188,533
0312754ANT	240	03MONTRA150	277	04.060.014	533
0312754TRA	240	03MONTRA175	277	04.060.015	533
0315754ANT	240	03MONTRA200	277	04.090.013	67,164,165,167,534,536
0315754TRA	240	03PPBM125	304	04.090.014	167,534,536
0320754ANT	240	03PPBM150	304	04.090.015	534
0320754TRA	240	03PPLVDA16	304	04.090.14-75	167

Réf. art.	Page	Réf. art.	Page	Réf. art.	Page
04.10.04V	485	04.12.01	487	04.18-1001	513
04.10.05V	484	04.12.02	487	04.18-1003	513
04.10.05V-1	394	04.12.04V	490	04.18-1005	513
04.10.07V	485	04.12.05V	490	04.18-1007	513
04.105	510	04.12.1207	517	04.18-1009	513
04.105.125	500,501,510	04.12.1208	517	04.18-1011	513
04.105.205	500,503,510	04.12.1211	517	04.18-1013	513
04.105.50	510	04.12.1212	517	04.18-1015	513
04.105.BH	500	04.12.1215	517	04.18-1016	513
04.105.CO1	501	04.12.1216	517	04.18-1017	513
04.105.CO2	501	04.12.19V	491	04.18-1018	513
04.105.CM01	501,502,503	04.12.23V	491	04.18-1019	513
04.105.CM02	501	04.12.26V	161	04.18-89525	513
04.105.MAA	500,501,503	04.12.27V	161	04.18-89540	513
04.105.MC125	500	04.12.28V	492	04.18-89560	513
04.105.MKC125	500	04.12.29V	492	04.180.CO1	502,503
04.105.TAA	501	04.12.859-1M	490	04.180.CO2	503
04.105C	500,501	04.12.859-2M	490	04.180.CO3	502
04.105M125	510	04.12.90	493	04.180.CO4	502
04.105MK125	510	04.12.91	493	04.180.CO5	502
04.106	533	04.12.92	493	04.180.CO6	503
04.106.001	533	04.12.93	493	04.180.CO7	503
04.109	166,534	04.12.935M	491	04.188.002	535
04.109.001	534	04.12.995M	492	04.20.01	487
04.11.01	480	04.122	163	04.20.02	487
04.11.04	480	04.130276.65	540	04.200.140	550
04.11.1054	514	04.130276.66	540	04.200.92V10	550
04.11.1058	515	04.130276.67	540	04.200.92V18	550
04.11.1063	514	04.130276.68	540	04.200.94	550
04.11.1067	515	04.144.20	541	04.250.20	230
04.11.1072	514	04.144.22	541	04.250.30	230
04.11.1076	515	04.144.23	541	04.250.35	230
04.11.1081	514	04.144.24	541	04.254.120	551
04.11.1085	515	04.144.28	541	04.254.120FB	551
04.11.1099	514	04.144.29	541	04.254.12H10	551
04.11.1103	515	04.15.01	487	04.254.12H12	551
04.11.1108	514	04.15.02	487	04.254.160	551
04.11.1112	515	04.15.14V	494	04.254.160FB	551
04.110	510	04.15.22V	495	04.254.16H10	551
04.110.125	502,503,510	04.15.24V	495	04.254.16H12	551
04.110.CM	499,502,503	04.15.33V	495	04.255.120	551
04.1100LG	480	04.15.41V	495	04.255.120FB	551
04.110M125	510	04.15.43V	494	04.255.12H10	551
04.112	533	04.15.859M	494	04.255.12H12	551
04.112.04	543	04.153.001	532	04.255.160	551
04.112.05	543	04.153.10FLS	532	04.255.160FB	551
04.112.06	543	04.153.18FLS	532	04.255.16H10	551
04.113.20	541	04.154.070	542	04.255.16H12	551
04.113.21	541	04.154.070FB	542	04.256.120	551
04.113.22	541	04.154.093	542	04.256.120FB	551
04.113.23	541	04.154.093FB	542	04.256.12H10	551
04.116.09	481	04.154.120	542	04.256.12H12	551
04.116LG	481	04.154.120FB	542	04.256.160	551
04.117	166,535	04.155.050	542	04.256.160FB	551
04.118	166,534	04.155.050FB	542	04.256.16H10	551
04.118.002	497	04.155.070	542	04.256.16H12	551
04.118.003	497	04.155.070FB	542	04.41.1016	509
04.118.023	536	04.155.093	542	04.41.3916	509
04.118.023/1	537	04.155.093FB	542	04.41.4116	509
04.118.024	536	04.155.120	542	04.413.20	541
04.118.024/1	537	04.155.120FB	542	04.413.210	541
04.118.026	537	04.156.093	542	04.413.22	541
04.118.026/1	537	04.156.093FB	542	04.413.23	541
04.118.05	497	04.156.120	542	04.413.24	541
04.118.600	497	04.156.120FB	542	04.413.25	541
04.118.601	497	04.158.093	542	04.413.27	541
04.118.607	497	04.158.093FB	542	04.42.1016	508
04.118.608	497	04.158.120	542	04.43.1016	508
04.118.609	497	04.158.120FB	542	04.43.2216	508
04.119	535				

Sommaire par référence

Réf. art.	Page	Réf. art.	Page	Réf. art.	Page
04.46.0813	509	04.W13.14.100	545	04S158093	546
04.47.1016	508	04.W13.15.090	545	04S158120	546
04.47.2216	508	04.W13.15.100	545	04S255120	546
04.48.84	517	04.W13.16.090	545	04S255160	546
04.48.85	517	04.W13.16.100	545	04ST500L80	458
04.48.86	517	04.Z13.13.050	544	04ST500LF80	458
04.48.87	517	04.Z13.13.060	544	04ST736B125	458
04.50.37.2	523	04.Z13.13.070	544	04ST736B80	458
04.50.37LW	523	04.Z13.13.080	544	04ST736L125	458
04.512.01	489	04.Z13.13.090	544	04ST736L80	458
04.512.03	488	04.Z13.13.100	544	04ST736LF125	458
04.512.04	489	04.Z13.13.120	544	04ST736LF80	458
04.512.05	488	04.Z13.13.150	544	04SWEL125	458,459
04.512.20	487	04.Z13.14.050	544	04SWELF125	458,459
04.512.30	487	04.Z13.14.060	544	04WB200	459
04.512M	488	04.Z13.14.070	544	04WL200	459
04.515.20	487	04.Z13.14.080	544	04WLF200	459
04.515.30	487	04.Z13.14.090	544	05.OA31-197	572
04.530.01	499	04.Z13.14.100	544	05.OA31-243	572
04.530.02	499	04.Z13.14.120	544	05.OA32-197	572
04.680.01	499	04.Z13.14.150	544	05.OA32-243	572
04.680.02	499	04.Z13.17.050	544	05.OB31-197	572
04.680.10	499	04.Z13.17.060	544	05.OB31-243	572
04.680.C125	499	04.Z13.17.070	544	05.OB32-197	572
04.680.PA	499,503	04.Z13.17.080	544	05.OB32-243	572
04.900.01	516	04.Z13.17.090	544	05.10.20	511
04.900.02	516	04.Z13.17.100	544	05.10.21	511
04.900.03	516	04.Z13.17.120	544	05.10.30	511
04.900.04	516	04.Z13.17.150	544	05.10.31	511
04.900.10	516	04.Z13.18.050	544	05.10.51	511
04.900.11	516	04.Z13.18.060	544	05.10.52	511
04.900.12	516	04.Z13.18.070	544	05.1000.01	563
04.900.13	516	04.Z13.18.080	544	05.1075.01	563
04.980.01	498	04.Z13.18.090	544	05.1100.01	563
04.980.02	498	04.Z13.18.100	544	05.11134.0-08	562
04.980.03	499	04.Z13.18.120	544	05.11134.0-10	562
04.980.04	499	04.Z13.18.150	544	05.11134.08	562
04.980.30	498	04155093G	547	05.1134.05	562
04.IP001	521	04155093G-1	547	05.1134.07	562
04.K13.14.090	545	04155093G-2	547	05.1175.01	563
04.K13.14.100	545	04155120G	547	05.12096K	569
04.K13.15.090	545	04155120G-1	547	05.12316K	569
04.K13.15.100	545	04155120G-2	547	05.12341E	569
04.K13.16.090	545	04156093G	547	05.13020E	569
04.K13.16.100	545	04156093G-1	547	05.15012K	569
04.KK454120	257	04156093G-2	547	05.18083	564
04.KK454121	257	04156120G	547	05.18084	564
04.KK454122	257	04156120G-1	547	05.18085	564
04.KK454123	257	04156120G-2	547	05.18086	564
04.KK454200	256	04158093G	547	05.18103	564
04.KK454210	256	04158120G	547	05.18104	564
04.KK454220	256	04255120G	547	05.18105	564
04.KK454223	256	04255160G	547	05.18106	564
04.KK454230	256	04256120G	547	05.18123	564
04.KK454240	257	04256160G	547	05.18124	564
04.KK454250	257	04GSSGS-L-GK	110,120	05.18125	564
04.KK454270	256	04GSSGS-R-GK	110,120	05.18126	564
04.KWBM125	216	04GSSVS-L-GK	110,120	05.18163	564
04.KWBM200	216	04GSSVS-R-GK	110,120	05.18164	564
04.MAG100/30	502	04MB100	459	05.18165	564
04.RC.01	496	04ML100	459	05.18166	564
04.RC.02	496	04MLF100	459	05.1A31-197	572
04.V13.14.090	545	04S155093	546	05.1A31-243	572
04.V13.14.100	545	04S155093-1	546	05.1A32-197	572
04.V13.15.090	545	04S155120	546	05.1A32-243	572
04.V13.15.100	545	04S155120-1	546	05.1B31-197	572
04.V13.16.090	545	04S156093	546	05.1B31-243	572
04.V13.16.100	545	04S156093-1	546	05.1B32-197	572
04.W13.14.090	545	04S156120	546	05.1B32-243	572
		04S156120-1	546		

Réf. art.	Page	Réf. art.	Page	Réf. art.	Page
05.20101-50	571	05.733131100	569	05.96.12	554
05.20102-50	571	05.733141100	569	05.96.13	554
05.20121-50	571	05.734131100	569	05.96.17	558
05.20122-50	571	05.734141100	569	05.96.18	558
05.20201-50	571	05.7351241100	569	05.96.19	558
05.20202-50	571	05.735131100	569	05.96.20	558
05.20221-50	571	05.737131100	569	05.96.21	558
05.20222-50	571	05.737141100	569	05.96.22	558
05.3250.01	555	05.7540.01	559	05.96.23	558
05.3250.02	555	05.7540.11	559	05.96.24	558
05.3250.04	555	05.7545.01	559	05.96.25	558
05.3250.22	555	05.90102100	568	05.96.26	558
05.3258.01	555	05.9010260	568	05.96.27	561
05.3258.02	555	05.9010280	568	05.96.28	561
05.3258.04	555	05.90103100	568	05.96.30	561
05.3258.22	555	05.9010360	568	05.96.34	562
05.3571.08	554	05.9010380	568	05.96.35	562
05.3571.18	554	05.90104100	568	05.96.36	554
05.3575.08	554	05.9010460	568	05.96.37	554
05.3576.08	554	05.9010480	568	05.96.38	554
05.402-K	571	05.90105100	568	05.96.39	554
05.4665.01	563	05.9010560	568	05.96.40	554
05.4665.01AL	563	05.9010580	568	05.96.41	554
05.4675.01	563	05.90106100	568	05.96.42	554
05.4675.01AL	563	05.9010660	568	05.96.43	554
05.4765.01	563	05.9010680	568	05.96.44	554
05.4765.01AL	563	05.90107100	568	05.96.45	554
05.4775.01	563	05.9010760	568	05.B4-40102-K	569
05.4775.01AL	563	05.9010780	568	05.BM.101	254
05.50508.30	564	05.90114K	568	05.BM.101-2	254
05.50508.40	564	05.90116K	568	05.BM.102	254
05.50508.50	564	05.90118K	568	05.BM.102-2	254
05.50508.60	564	05.90124K	568	05.BM.103	254
05.50509.30	564	05.90126K	568	05.BM.104	254
05.50509.40	564	05.90128K	568	05.DLR-AFKLV	575,576
05.50509.50	564	05.90134K	568	05.H10.01	521
05.50509.60	564	05.90136K	568	05.HZA17307EX	565
05.50510.30	564	05.90138K	568	05.HZA17310EX	565
05.50510.40	564	05.93.32	560	05.HZA17607DA	565
05.50510.50	564	05.93.35	560	05.HZA17610DA	565
05.50510.60	564	05.94.30	561	05.HZA201213KR	575
05.50511.30	564	05.94.31	560	05.HZA202413KR	575
05.50511.40	564	05.94.33	560	05.HZA20307EX	565
05.50511.50	564	05.94.34	560	05.HZA20310EX	565
05.50511.60	564	05.94.36	556	05.HZA20410XM	566
05.50512.30	564	05.94.37	556	05.HZA20413XM	566
05.50512.40	564	05.94.38	557	05.HZA20510S	574
05.50512.50	564	05.94.39	557	05.HZA20510XM	566
05.50512.60	564	05.94.40	556	05.HZA20513S	574
05.50513.30	564	05.94.41	556	05.HZA20513XM	566
05.50513.40	564	05.94.42	556	05.HZA20607DA	565
05.50513.50	564	05.94.43	557	05.HZA20610DA	565
05.50513.60	564	05.94.44	557	05.HZA20610XM	566
05.50516.30	564	05.95.01	561	05.HZA20613XM	566
05.50516.40	564	05.95.02	561	05.HZA23307EX	565
05.50516.50	564	05.95.03	559	05.HZA23310EX	565
05.50516.60	564	05.95.04	559	05.HZA23607DA	565
05.50517.30	564	05.95.05	559	05.HZA23610DA	565
05.50517.40	564	05.95.06	559	05.HZA25410XM	566
05.50517.50	564	05.96.01	160,558	05.HZA25413XM	566
05.50517.60	564	05.96.02	558	05.HZA25510XM	566
05.60101-50	570	05.96.03	558	05.HZA25513XM	566
05.60102-50	570	05.96.04	558	05.HZA25610XM	566
05.60121-50	570	05.96.05	554	05.HZA25613XM	566
05.60122-50	570	05.96.06	554	05.HZA27307EX	565
05.721131100	569	05.96.07	561	05.HZA27310EX	565
05.721141100	569	05.96.08	561	05.HZA27607DA	565
05.722131100	569	05.96.09	394,562	05.HZA27610DA	565
05.722141100	569	05.96.10	562	05.HZA30410XM	566

Sommaire par référence

Réf. art.	Page	Réf. art.	Page	Réf. art.	Page
05.HZA30413XM	566	05.ZW46	566,567	06.05.3230	585
05.HZA30510XM	566	0500	70	06.05.3231	585
05.HZA30513XM	566	0500M125	484	06.05.3240	585
05.HZA30610XM	566	0511	70	06.05.3241	585
05.HZA30613XM	566	0512	70	06.05.3330	585
05.HZE20410AXL	567	0513	70	06.05.3331	585
05.HZE20413AXL	567	0514	70	06.05.3340	585
05.HZE20510AXL	567	0515	70	06.05.3341	585
05.HZE20513AXL	567	0550	70	06.05.3430	585
05.HZE25410AXL	567	0550M125	484	06.05.3431	585
05.HZE25413AXL	567	0560	70	06.05.4230	586
05.HZE25510AXL	567	0560M125	484	06.05.4231	586
05.HZE25513AXL	567	0570	70	06.05.4240	586
05.HZE30410AXL	567	0570M125	484	06.05.4241	586
05.HZE30413AXL	567	0580	70	06.05.4330	586
05.HZE30510AXL	567	0580M125	484	06.05.4331	586
05.HZE30513AXL	567	0590	70	06.05.4340	586
05.HZG171213KR	576	0590M125	484	06.05.4341	586
05.HZG17307EX	565	06.01.230	582	06.05.4430	586
05.HZG17310EX	565	06.01.231	582	06.05.4431	586
05.HZG17607DA	565	06.01.240	582	06.05.5230	586
05.HZG17610DA	565	06.01.241	582	06.05.5231	586
05.HZG201213KR	575	06.01.330	582	06.05.5240	586
05.HZG202413KR	575	06.01.331	582	06.05.5241	586
05.HZG20307EX	565	06.01.340	582	06.05.5330	586
05.HZG20310EX	565	06.01.341	582	06.05.5331	586
05.HZG20410XM	566	06.01.430	582	06.05.5340	586
05.HZG20413XM	566	06.01.431	582	06.05.5341	586
05.HZG20510S	574	06.010.F020	581	06.05.5430	586
05.HZG20510XM	566	06.010.F030	581	06.05.5431	586
05.HZG20513S	574	06.010.F040	581	06.055.F020	581
05.HZG20513XM	566	06.02.230	583	06.055.F030	581
05.HZG20607DA	565	06.02.231	583	06.055.F040	581
05.HZG20610DA	565	06.02.240	583	06.155.055E1	549
05.HZG20610XM	566	06.02.241	583	06.155.055E3	549
05.HZG20613XM	566	06.02.330	583	06.155.05E1	549
05.HZG23307EX	565	06.02.331	583	06.155.05E3	549
05.HZG23310EX	565	06.02.340	583	06.50.000	580
05.HZG23607DA	565	06.02.341	583	06.50.010	580
05.HZG23610DA	565	06.02.430	583	06.51.000	580
05.HZG25410XM	566	06.02.431	583	06.51.010	580
05.HZG25413XM	566	06.03.230	584	06.52.000	580
05.HZG25510XM	566	06.03.231	584	06.52.010	580
05.HZG25513XM	566	06.03.240	584	06.5702	548
05.HZG25610XM	566	06.03.241	584	06.701	548
05.HZG25613XM	566	06.03.330	584	06.703	548
05.HZG27307EX	565	06.03.331	584	06.80.331	587
05.HZG27310EX	565	06.03.340	584	06.80.332	587
05.HZG27607DA	565	06.03.341	584	06.80.333	587
05.HZG27610DA	565	06.03.430	584	06.80.334	587
05.HZG30410XM	566	06.03.431	584	06.80.341	587
05.HZG30413XM	566	06.04.230	588	06.80.342	587
05.HZG30510XM	566	06.04.231	588	06.80.343	587
05.HZG30513XM	566	06.04.240	588	06.80.431	587
05.HZG30610XM	566	06.04.241	588	06.80.432	587
05.HZG30613XM	566	06.04.330	588	06.80.433	587
05.HZGRÜ1240	576	06.04.331	588	06.80.434	587
05.HZGRÜ1410	576	06.04.340	588	06.80.441	587
05.HZGTW1240	576	06.04.341	588	06.80.442	587
05.KR13120GE	575	06.05.2230	585	06.80.443	587
05.KR13240GE	575	06.05.2231	585	06.80.531	587
05.KTEM12-100	572,573	06.05.2240	585	06.80.532	587
05.KTEM12-150	572,573	06.05.2241	585	06.80.533	587
05.L11A030-050	572	06.05.2330	585	06.80.534	587
05.L11A030-070	572	06.05.2331	585	06.80.541	587
05.M11A030-1000	573	06.05.2340	585	06.80.542	587
05.M11A040-080	573	06.05.2341	585	06.80.543	587
05.Z505100	574	06.05.2430	585	06.80E1	548
05.Z505130	574	06.05.2431	585	06.85.331	587
05.ZW45	566,567				

Réf. art.	Page	Réf. art.	Page	Réf. art.	Page
06.85.332	587	07.2036	253,259	07.59.75	529
06.85.333	587	07.23107	418	07.59.95	529
06.85.334	587	07.23110	418	07.60.01	375
06.85.341	587	07.23112	418	07.60.02	375
06.85.342	587	07.24.91	365	07.60.03	375
06.85.343	587	07.25.25	364	07.60.10	375
06.85.431	587	07.25.33	241,364	07.60.10.40	374
06.85.432	587	07.25.35	241,364	07.60.10.50	374
06.85.433	587	07.25.90	365	07.60.10.60	374
06.85.434	587	07.25607	418	07.60.100	374
06.85.441	587	07.25610	418	07.60.11	375
06.85.442	587	07.25612	418	07.60.12	375
06.85.443	587	07.25716	418	07.60.15.40	374
06.85.50	580	07.26.91	365	07.60.15.50	374
06.85.51	580	07.26207N	418	07.60.15.60	374
06.85.52	580	07.26210N	418	07.60.150	374
06.85.531	587	07.26212N	418	07.60.37	241
06.85.532	587	07.26216N	418	07.60.37ESD	241
06.85.533	587	07.26218N	418	07.60.37OA	241
06.85.534	587	07.26407	418	07.60.38	241
06.85.541	587	07.26410	418	07.60.38ESD	241
06.85.542	587	07.26412	418	07.60.38OA	241
06.85.543	587	07.26416	418	07.60.40	375
06.8900.7211	539	07.27.90	365	07.60.42	375
06.8900.740	539	07.28.91	365	07.60.44	375
06.8900.7491	539	07.29.91	365	07.60.46	375
06.8900.7492	539	07.30.15	363	07.60.48	375
06.8900.750	539	07.30.15EHV	363	07.60.70	374
07.00.19	270	07.30.15KHV	363	07.60.71	374
07.00.20	364	07.30.20	371	07.60.90	374
07.00.21	364	07.30.21	371	07.60.91	374
07.00.25	364	07.30.25	371	07.60.92	374
07.00.26	364	07.30.26	371	07.60.93	374
07.00.30	253,394	07.30.90	365	07.60.94	374
07.00.40	362	07.35110	418	07.60.95	374
07.00.41	362	07.35112	418	07.61.100	374
07.00.42	362	07.35116	418	07.61.150	374
07.00.43	362	07.35118	418	07.61.70	374
07.00.45	362	07.35120	418	07.75.10	360
07.10.15	361	07.40.00	372	07.75.10EHV	360
07.10.15.10.96	367	07.40.01	372	07.75.10KHV	360
07.10.15KHV	361	07.40.016	387,394,398	07.75.15	366
07.10.70	362	07.40.02	372	07.75.15	360
07.10.70EHV	362	07.40.03	387,398	07.75.15EHV	360
07.10.70KHV	362	07.40.04	387,398	07.75.15KHV	360
07.10.72	363	07.40.06	372,394,398	07.75.17	366
07.10.72KHV	363	07.40.07	372,394,398	07.75.25EHV	364
07.10.75	362	07.45.21	308,415	07.75.25KHV	364
07.10.75EHV	362	07.45.22	308,415	07.75.35	371
07.10.75KHV	362	07.45.26	286,398	07.75.35KHV	371
07.15.15	361	07.5037	258	07.75.41	364
07.15.15KHV	361	07.51.85	529	07.75.41EHV	364
07.15.72	363	07.51.86	529	07.75.41KHV	364
07.15.72KHV	363	07.51.87	529	07.75.46	371
07.18.00	365	07.55.75	529	07.75.46KHV	371
07.18.01	259,329,365	07.55.95	529	07.75.55	370
07.18.02	365	07.55107	418	07.75.55KHV	370
07.18.03	259,365	07.55110	418	07.75.96	370
07.18.04	259,365	07.55112	418	07.75.96KHV	370
07.20.15/40	367	07.58.10	504	07.81.02	329
07.2016	259	07.58.10-1	175	07.8109.32	331
07.2017	259	07.58.12	505	07.8109.32E	331
07.2018	259	07.58.14	504	07.8109.32H	331
07.2019	259	07.58.16	505	07.8109.32M	331
07.2020	259	07.58.17	504	07.8109.34	331
07.2021	259	07.58.18	505	07.8109.34E	331
07.2022	259	07.58.19	505	07.8109.34H	331
07.2031	259	07.58.20	504	07.8109.34M	331
07.2032	259	07.58.22	175,504	07.8109.62	327

Sommaire par référence

Réf. art.	Page	Réf. art.	Page	Réf. art.	Page
07.8109.62E	327	07.8115.34M	331	07.861.01-1	281,350
07.8109.62H	327	07.8115.62	327	07.861.03	281
07.8109.62M	327	07.8115.62E	327	07.861.03-1	281
07.8109.64	327	07.8115.62H	327	07.861.04	229,239,282
07.8109.64E	327	07.8115.62M	327	07.861.05	229,239,282
07.8109.64H	327	07.8115.64	327	07.861.06	229,239,282
07.8109.64M	327	07.8115.64E	327	07.861.07	229,235,239,281
07.8109.72	327	07.8115.64H	327	07.861.08	229,233,235,239,281
07.8109.72E	327	07.8115.64M	327	07.861.09	229,239,281
07.8109.72H	327	07.8115.72	327	07.861.10	239,281
07.8109.72M	327	07.8115.72E	327	07.861.10.09	271
07.8109.74	327	07.8115.72H	327	07.861.10.10	279
07.8109.74E	327	07.8115.72M	327	07.861.10.11	279
07.8109.74H	327	07.8115.74	327	07.861.10.12	279
07.8109.74M	327	07.8115.74E	327	07.861.10.13	279
07.8110.32	331	07.8115.74H	327	07.861.10.14	498
07.8110.32E	331	07.8115.74M	327	07.861.1005	238,280
07.8110.32H	331	07.8130.25	333	07.861.11	229,233,235,239,281
07.8110.32M	331	07.8130.25E	333	07.861.12	229,233,235,239,281
07.8110.34	331	07.8130.25H	333	07.861.1251	238,280
07.8110.34E	331	07.8130.25M	333	07.861.1255	238,280
07.8110.34H	331	07.8130.40	333	07.861.13	283
07.8110.34M	331	07.8130.40E	333	07.861.1301	238,280
07.8110.62	327	07.8130.40H	333	07.861.14	229,233,235,282
07.8110.62E	327	07.8130.40M	333	07.861.15	229,233,235,239,282
07.8110.62H	327	07.8140.25	333	07.861.15.10	279,350
07.8110.62M	327	07.8140.25E	333	07.861.15.11	279
07.8110.64	327	07.8140.25H	333	07.861.15.12	279
07.8110.64E	327	07.8140.25M	333	07.861.15.13	279
07.8110.64H	327	07.8140.40	333	07.861.1505	238,280
07.8110.64M	327	07.8140.40E	333	07.861.16	229,233,235,239,282
07.8110.72	327	07.8140.40H	333	07.861.1751	238,280
07.8110.72E	327	07.8140.40M	333	07.861.1801	238,280
07.8110.72H	327	07.8175.25	333	07.861.19	233,235,239,281
07.8110.72M	327	07.8175.25E	333	07.861.20.10	279
07.8110.74	327	07.8175.25H	333	07.861.20.11	279
07.8110.74E	327	07.8175.25M	333	07.861.20.12	279
07.8110.74H	327	07.8175.40	333	07.861.20.13	279
07.8110.74M	327	07.8175.40E	333	07.861.2005	238,280
07.8114.32	331	07.8175.40H	333	07.861.21	233,239,282
07.8114.32E	331	07.8175.40M	333	07.861.26	239,282
07.8114.32H	331	07.8310.01	526	07.861.27	283
07.8114.32M	331	07.8310.02	526	07.861.28	283
07.8114.34	331	07.8310.03	526	07.861.29	283
07.8114.34E	331	07.8310.04	527	07.861.30	283
07.8114.34H	331	07.8310.05	527	07.861.32	229,281
07.8114.34M	331	07.8310.06	527	07.861.33	239,282
07.8114.62	327	07.8310.07	527	07.861.375.1	271
07.8114.62E	327	07.8310.50	526	07.861.500	238,280
07.8114.62H	327	07.8310.811	525	07.861.501	238,280
07.8114.62M	327	07.8310.821	525	07.861.701	238,280
07.8114.64	327	07.8310.912	525	07.861.801	238,280
07.8114.64E	327	07.8310.922	525	07.8610.300	331
07.8114.64H	327	07.8410.112	326	07.8610.400	331
07.8114.64M	327	07.8410.122	326	07.8614.300	331
07.8114.72	327	07.8410.511	326	07.8614.400	331
07.8114.72E	327	07.8410.521	326	07.8615.300	331
07.8114.72H	327	07.8410.811	326	07.8615.400	331
07.8114.72M	327	07.8410.821	326	07.8650.300	331
07.8114.74	327	07.8410.912	326	07.8650.400	331
07.8114.74E	327	07.8410.922	326	07.8690.300	331
07.8114.74H	327	07.8415.112	326	07.8690.400	331
07.8114.74M	327	07.8415.122	326	07.8710.300	331
07.8115.32	331	07.8415.511	326	07.8710.400	331
07.8115.32E	331	07.8415.521	326	07.8714.300	331
07.8115.32H	331	07.8415.811	326	07.8714.400	331
07.8115.32M	331	07.8415.821	326	07.8715.300	331
07.8115.34	331	07.8415.912	326	07.8715.400	331
07.8115.34E	331	07.8415.922	326	07.8750.300	331
07.8115.34H	331				

Réf. art.	Page	Réf. art.	Page	Réf. art.	Page
07.8750.400	331	07.98.13	284	07.M2575.28	431
07.8790.300	331	07.98.14	286	07.M7560.28	431
07.8790.400	331	07.98.15	285,415	07.M7575.28	431
07.8830.300	328	07.98.20	498	07.M7590.28	431
07.8830.400	328	07.98.7069	290	07.M8175.28	431
07.8840.400	328	07.98.7070	290	0700	76
07.89.06	253,353,371,410	07.98.7071	289	071000201	249
07.89.07	329	07.98.7072	289	071000202	249
07.89.08	329	07.98.7073	289	071000203	249
07.89.09	253	07.98.7074	271,289	071000204	249
07.89.10	328	07.98.7080	292	071000205	249
07.89.15	287	07.98.7080-1	290	0711	76
07.89.16	328	07.98.7081	292	0712	76
07.89.17	328	07.98.7082	292	071210201	249
07.89.19	295	07.98.7083	292	071210202	249
07.89.23	295	07.98.7084	292	071210203	249
07.89.24	295	07.98.7085	292	071210204	249
07.89.37	287	07.98.7090	293	071210205	249
07.89.40	328	07.98.7091	293	0713	76
07.89.41	328	07.98.8010	291	0714	76
07.89.42	328	07.98.8011	291	0715	76
07.89.43	328	07.98.8020	291	072000201	249
07.89.45	328	07.98.8021	291	072000202	249
07.89.53	295	07.98.SA	284	072000203	249
07.89/125.23	295	07.E1060.30	431	072000204	249
07.89/125.24	295	07.E1075.30	431	072000205	249
07.8904.300	329	07.E1090.30	431	072120201	249
07.8904.400	329	07.E12560.30	431	072120202	249
07.8907.350	278	07.E12575.30	431	072120203	249
07.8910.1	275,329,349	07.E12590.30	431	072120204	249
07.8910.2	275,329	07.E1560.30	431	072120205	249
07.8910.350	278	07.E1575.30	431,440,441	072170201	249
07.8912.1	275,349	07.E1590.30	431,441	072170202	249
07.8912.350	278	07.E1760.30	431	072170203	249
07.8915.1	271,275,349,350	07.E1775.30	431	072170204	249
07.8915.2	275,329	07.E1790.30	431	072170205	249
07.8915.350	278	07.E2060.30	431	072750201	249
07.8917.1	275	07.E2075.30	431,440,441	072750202	249
07.8920.1	271,275,349,350	07.E2090.30	431,441	072750203	249
07.8920.1D	275	07.E2575.30	431	072750204	249
07.8920.2D	275	07.E7560.30	431	072750205	249
07.8930	294	07.E7575.30	431	074000201	248
07.8931	294	07.E7590.30	431	074000202	248
07.8933	294	07.E8175.30	431	074000203	248
07.8934LW	287,294,414	07.M1060.28	431	074000204	248
07.8934TR	287,294,414	07.M1075.28	431	074000205	248
07.899.00	324	07.M1090.28	431	074210201	248
07.899.01	324	07.M12560.28	341,431	074210202	248
07.899.02	325	07.M12575.28	341,431	074210203	248
07.899.03	325	07.M12575.40	385	074210204	248
07.899.04	324	07.M12575.50	385	074210205	248
07.899.05	324	07.M12590.28	431	0750	76
07.899.06	325	07.M1560.28	341,347,431	075000201	248
07.899.07	325	07.M1575.28	341,347,431	075000202	248
07.89BTR10-0	295	07.M1575.40	385,391	075000203	248
07.89BTR12-0	295	07.M1575.50	385,391	075000204	248
07.89BTR15-0	295	07.M1590.28	347,431	075000205	248
07.98.01	284	07.M1590.40	391	075120201	248
07.98.02	284,350,415	07.M1590.50	391	075120202	248
07.98.03	285,373	07.M1760.28	431	075120203	248
07.98.04	284,373,398	07.M1775.28	431	075120204	248
07.98.05	285,373,398	07.M1790.28	431	075120205	248
07.98.06	285,373	07.M2060.28	341,347,431	075170201	248
07.98.07	285,373,415	07.M2075.28	341,347,431	075170202	248
07.98.08	285,350,373	07.M2075.40	385,391	075170203	248
07.98.09	286,398	07.M2075.50	385,391	075170204	248
07.98.10	286,394,398	07.M2090.28	347,431	075170205	248
07.98.11	286,350,415	07.M2090.40	391	075750201	248
07.98.12	286,398	07.M2090.50	391	075750202	248

Sommaire par référence

Réf. art.	Page	Réf. art.	Page	Réf. art.	Page
075750203	248	08.89.50	465,469	115/0044V10	90
075750204	248	08.89.51	465,469	115/0921V10	90
075750205	248	08.89.59	468	115/2224V10	90
0760	76	08.89.60	468	115/24321V10	90
0770	76	08.89.61	468	115/34231V10	90
077000201	248	08.89.62	468	115/42611V10	90
077000202	248	08.89.63	468	115BLH100	75
077000203	248	08.89.70	469	115BLH150	75
077000204	248	08.89.71	468	115BLH200	75
077000205	248	08.89.72	469	115BLH75	75
0780	76	08.89.74	469	116BLH100	75
078000201	248	08.89.75	469	116BLH150	75
078000202	248	08.89.76	469	116BLH200	75
078000203	248	08.89.79	469	116BLH50	75
078000204	248	08.89.81	469	116BLH75	75
078000205	248	08.89.88	468	117BLH100	75
0790	76	08.89.90-1	461	117BLH150	75
08.88.03	463	08.89.91	467	117BLH200	75
08.88.10	464	08.89.92	467	117BLH50	75
08.88.200	109,471	08.89.92-1	461	117BLH75	75
08.88.203	109,471	08.89.93	467	119BLH100	75
08.88.204	109,471	08.90.01	108,470	119BLH50	75
08.88.205	109,471	08.90.02	108,470	119BLH75	75
08.88.206	109,471	08.90.03	108,470	120	103
08.88.207	109,471	08.90.10	108,470	128-1	493
08.88.30	465	08.90.11	108,470	128-3	493
08.88.34	465	08.90.45.60	108	128-7	493
08.88.35	465	08.90.60.60	108	130	83,131
08.88.36	465	08.90.90.60	108	1300	92
08.88.37	465	100/0213V10	88	1300/0222V18	95
08.88.38	465	100/1231V10	88	1300/0900V18	95
08.88.39	465	100/2141V10	88	1300/1122V18	95
08.88.41	465	100/22510V10	88	1300/2131V18	95
08.88.42	465	100/4221V10	88	1311	92
08.88.43	465	100/4311V10	88	1312	92
08.88.60	464	1000	84	1313	92
08.88.61	464	1011	84	1313/0120V18	96
08.88.62	464	1012	84	1313/0323V18	96
08.88.63	464	1013	84	1313/0640V18	96
08.88.64	464	1014	84	1313/4141V18	96
08.88.70	465	1015	84	1314	92
08.88.72	465	1050	84	1315	92
08.88.73	465,469	1060	84	132BLH100	83,131
08.88.74	465	1070	84	132BLH50	83,131
08.88.75	465	1080	84	132BLH75	83,131
08.88.76	465	1090	84	134BLH100	83,131
08.88.77	465,469	110BLH100	75	134BLH50	83,131
08.88.79	465	110BLH150	75	134BLH75	83,131
08.88.81	465	110BLH50	75	1350	92
08.88.89	465,469	110BLH75	75	135BLH100	83,131
08.88.90-1	461	111	75	135BLH150	83,131
08.88.91	464	112BLH100	75	135BLH200	83,131
08.88.92	463	112BLH50	75	135BLH50	83,131
08.88.93	463	112BLH75	75	135BLH75	83,131
08.88.FLGSE	464,468	113/0323V10	89	1360	92
08.89.03	468	113/2223V10	89	1370	92
08.89.10	468	113/22331V10	89	1380	92
08.89.200	472	113/2423V10	89	1380/0221V18	94
08.89.201	472	113/3331V10	89	1380/0420V18	94
08.89.202	472	113/42511V10	89	1380/0700V18	94
08.89.203	472	113BLH100	75	1380/2211V18	94
08.89.204	472	113BLH150	75	138BLH100	83,131
08.89.205	473	113BLH200	75	138BLH150	83,131
08.89.207	473	113BLH50	75	138BLH200	83,131
08.89.208	473	113BLH75	75	138BLH50	83,131
08.89.209	473	114BLH100	75	138BLH75	83,131
08.89.210	473	114BLH150	75	1390	92
08.89.211	473	114BLH50	75	139BLH100	83,131
08.89.303-2	461	114BLH75	75	139BLH150	83,131

Réf. art.	Page	Réf. art.	Page	Réf. art.	Page
139BLH200	83,131	168-130-075	57	185BLH200	97
139BLH50	83,131	168-132	57,469	185BLH75	97
139BLH75	83,131	168-132-075	57	186	103
140	103	168-136-100	57,469	198-130	63
144BLH100	83,131	168-136-150	57,469	198-130-075	63
144BLH150	83,131	168-136-200	57,469	198-132	63
144BLH200	83,131	168-136-75	57	198-132-075	63
144BLH75	83,131	168-137-100	57	198-136-100	63
146-130	51	168-137-150	57	198-136-150	63
146-130-075	51	168-137-200	57	198-136-200	63
146-132	51,493	168-137-75	57	198-136-75	63
146-132-075	51	168-139-100	57,469	198-139-100	63
146-135-100	51	168-139-150	57,469	198-139-150	63
146-135-150	51	168-139-200	57,469	198-139-200	63
146-135-200	51	168-139-75	57	198-139-75	63
146-135-75	51	168-144-100	57	198-141-100	63
146-137-100	51	168-144-150	57	198-141-150	63
146-137-150	51	168-144-200	57	198-141-200	63
146-137-200	51	168-144-75	57	198-141-75	63
146-137-75	51	168-145-100	57	198-142-100	63
146-139-100	51,493	168-145-150	57	198-142-150	63
146-139-150	51	168-145-200	57	198-142-200	63
146-139-200	51	168-145-75	57	198-142-75	63
146-139-75	51	168-146-100	57	198-144-100	63
146-140-100	51	168-146-150	57	198-144-150	63
146-140-150	51	168-146-200	57	198-144-200	63
146-140-200	51	168-146-75	57	198-144-75	63
146-140-75	51	170/0040V10	86	198-146-100	63
146-141-100	51	170/0320V10	86	198-146-150	63
146-141-150	51	170/0600V10	86	198-146-200	63
146-141-200	51	170/1112V10	86	198-146-75	63
146-141-75	51	170/2220V10	86	20.400.060	64
146-142-100	51,493	170/4210V10	86	20.400.085	64
146-142-150	51	170BLH100	91,133	20.400.135	64
146-142-200	51	170BLH150	91,133	20.400.185	64
146-142-75	51	170BLH200	91,133	20.450.060	64
147BLH100	83,131	170BLH75	91,133	20.450.085	64
147BLH150	83,131	171BLH100	91,133	20.600.030	98
147BLH200	83,131	171BLH150	91,133	20.600.050	98
147BLH75	83,131	171BLH200	91,133	20.600.060	64
149BLH100	83,131	171BLH75	91,133	20.600.075	98
149BLH150	83,131	172BLH100	91,133	20.600.085	64
149BLH200	83,131	172BLH150	91,133	20.600.125	98
149BLH50	83,131	172BLH200	91,133	20.600.175	98
149BLH75	83,131	172BLH50	91,133	20.900.060	64
150	91,133	172BLH75	91,133	20.900.085	64
153BLH100	91,133	1741-07	251	2494	315
153BLH150	91,133	1742-07	251	30.050.050	99
153BLH200	91,133	180/0221V10	87	30.050.075	99
153BLH50	91,133	180/2040V10	87	30.050.125	99
153BLH75	91,133	180/2121V10	87	30.050.30	99
155BLH100	91,133	180/22111V10	87	30.075.050	99
155BLH150	91,133	180/3211V10	87	30.075.075	99
155BLH200	91,133	180/4310V10	87	30.075.125	99
155BLH75	91,133	180BLH75	97	30.075.175	99
159BLH100	91,133	181BLH100	97	30.075.30	99
159BLH50	91,133	181BLH75	97	30.100.050	99
159BLH75	91,133	182BLH100	97	30.100.060	65
160	103	182BLH75	97	30.100.075	99
161BLH100	91,133	183BLH100	97	30.100.085	65
161BLH150	91,133	183BLH150	97	30.100.125	99
161BLH200	91,133	183BLH200	97	30.100.135	65
161BLH50	91,133	183BLH75	97	30.100.175	99
161BLH75	91,133	184BLH100	97	30.100.185	65
166BLH100	91,133	184BLH150	97	30.100.30	99
166BLH150	91,133	184BLH200	97	30.125.175	99
166BLH200	91,133	184BLH75	97	30.150.050	99
166BLH75	91,133	185BLH100	97	30.150.060	65
168-130	57	185BLH150	97	30.150.075	99

Sommaire par référence

Réf. art.	Page	Réf. art.	Page	Réf. art.	Page
30.150.085	65	4075KU75G	347	46.220	48
30.150.125	99	4075KU90G	347	46.220-75	48
30.150.135	65	4100E160G	348	46.220BR80	417
30.150.175	99	4100E175G	348	46.220M	476
30.150.185	65	4100E190G	348	46.2210	48
30.150.30	99	4100E260G	348	46.2210-75	48
30.200.050	99	4100E275G	348	46.301	48
30.200.060	65	4100E290G	348	46.301-75	48
30.200.075	99	4100KL60G	346	46.301M	270
30.200.085	65	4100KL75G	346	46.500	48
30.200.125	99	4100KL90G	346	46.500-75	48
30.200.135	65	4100KU60G	347	46.500M	479
30.200.175	99	4100KU75G	347	48.022	49
30.200.185	65	4100KU90G	347	48.022-75	49
30.200.30	99	4125E160G	348	48.140	49
30.225.050	99	4125E175G	348	48.140-75	49
30.225.075	99	4125E190G	348	48.21101	49
30.225.125	99	4125E260G	348	48.21101-75	49
30.225.175	99	4125E275G	348	48.420	49
30.225.30	99	4125E290G	348	48.420-75	49
30.250.125	99	4125KL60G	346	48.501	49
30.250.135	65	4125KL75G	346	48.501-75	49
30.250.175	99	4125KL90G	346	48.700	49
30.250.185	65	4125KU60G	347	48.700-75	49
30.300.050	99	4125KU75G	347	4868-01	251
30.300.060	65	4125KU90G	347	4868-03	251
30.300.075	99	4150E160G	348	4868-07	251
30.300.085	65	4150E175G	348	4868-23	251
30.300.125	99	4150E190G	348	4869-01	251
30.300.135	65	4150E260G	348	4869-03	251
30.300.175	99	4150E275G	348	4869-07	251
30.300.185	65	4150E290G	348	4869-23	251
30.300.30	99	4150KL60G	346	4945-130	251
30.400.175	99	4150KL75G	346	4945-131	251
3360-01	251	4150KL90G	346	4945-132	251
3360-10	251	4150KU60G	347	4C150-1	284,350,415
3361-01	251	4150KU75G	347	4C150-2	351
3361-10	251	4150KU90G	347	4C150-3	351
38.011	260,353,416	4175E160G	348	4C150-4	351
38.020	260,353	4175E175G	348	4C150-5	351
38.150	260,353,416	4175E190G	348	4C150-6	351
38.300	260,353,416	4175E260G	348	4C150-7	528
40.303	50	4175E275G	348	4C200-1	351
40.303-75	50	4175E290G	348	4C200-2	351
40.340	50	4175KL60G	346	4C200-3	351
40.340-75	50	4175KL75G	346	4C200-4	351
40.421	50	4175KL90G	346	4C200-5	351
40.421-75	50	4175KU60G	347	4C200-6	351
40.44010	50	4175KU75G	347	4C200-7	528
40.44010-75	50	4175KU90G	347	4CKAS1-2	338,344
40.620	50	4200E160G	348	4CKAS3-6	338,344
40.620-75	50	4200E175G	348	4CKASVERB	338,344
40.701	50	4200E190G	348	4F.150.75	390
40.701-75	50	4200E260G	348	4F.150.75-1	392
4016137000	305,415	4200E275G	348	4F.150.75-2	392
4016221000	305,415	4200E290G	348	4F.150.75-3	393
4075E160G	348	4200KL60G	346	4F.150.75-4	393
4075E175G	348	4200KL75G	346	4F.150.75BM	390
4075E190G	348	4200KL90G	346	4F.150.90	390
4075E260G	348	4200KU60G	347	4F.150.90-1	392
4075E275G	348	4200KU75G	347	4F.150.90-2	392
4075E290G	348	4200KU90G	347	4F.150.90-3	393
4075KL60G	346	44.001	260,353,416	4F.150.90-4	393
4075KL75G	346	44.011	260,353,416	4F.150.90BM	390
4075KL75GB	417	46.021	48	4F.200.75	390
4075KL75GH	417	46.021-75	48	4F.200.75-1	392
4075KL90G	346	46.021BR80	417	4F.200.75-2	392
4075KL90GB	417	46.102	48	4F.200.75-3	393
4075KL90GH	417	46.102-75	48	4F.200.75-4	393
4075KU60G	347				

Réf. art.	Page	Réf. art.	Page	Réf. art.	Page
4F.200.75BM	390	535/111V	222	8,532	
4F.200.90	390	535/300V	261	60.046.200VA-75	47,184,188,476,480,481,488,532
4F.200.90-1	392	550/0002V10	72	60.046.250VA	47,184,188,476,480,481,488,532
4F.200.90-2	392	550/0201V10	72	60.046.250VA-75	47,184,188,476,480,481,488,532
4F.200.90-3	393	550/0400V10	72	60.046.300VA	47,184,188,476,480,481,488,532
4F.200.90-4	393	550/1210V10	72	60.046.300VA-75	47,184,188,476,480,481,488,532
4F.200.90BM	390	550/12200V10	72	60.050.AZ VA	103
4M150KL75GB	528	550/3110V10	72	60.068.075VA	53,186,188,477,533
4M200KL75GB	528	5507	250	60.068.100VA	53,186,188,477,533
4XXXXX60BL	346	5512	250	60.068.100VA-75	53,186,188,477,533
4XXXXX75BL	346	5551B	250	60.068.150VA	53,186,188,477,533
4XXXXX75TR	352,416	55510	250	60.068.150VA-75	53,186,188,477,533
4XXXXX90BL	346	5551R	250	60.068.200VA	53,186,188,477,533
4XXXXX90TR	352,416	5567	250	60.068.200VA-75	53,186,188,477,533
4XXXXXMB100	459	56.01.30	152	60.068.250VA	53,186,188,477,533
4XXXXXMBL100	344,417	56.01.40	152	60.068.250VA-75	53,186,188,477,533
4XXXXXML100	459	56.01.50	152	60.068.300VA	53,186,188,477,533
4XXXXXMLF100	459	56.02.25	152	60.068.300VA-75	53,186,188,477,533
4XXXXXMLL100	344,417	56.02.30	152	60.070.AZ VA	103
50.002.070	104	56.02.40	152	60.095.100VA	163
50.003.046	104	56.02.50	152	60.098.075VA	59,478,534,536
50.004.034	104	56.02.60	152	60.098.100VA	59,164,167,478,498,534,536
50.100.KTK1	105	56.03.30	152	60.098.100VA-75	59,478,534,536
50.100.KTK2	105	56.03.40	152	60.098.150VA	59,164,167,478,534,536
50.100.MP	104	56.03.50	152	60.098.150VA-75	59,478,534,536
50.500.MP	104	5606	250	60.098.200VA	59,164,167,478,534,536
50.700.KTK1	105	57.01.00	153	60.098.200VA-75	59,478,534,536
50.700.KTK2	105	57.01.03	153	60.098.250VA	59,478,534,536
50.700.MP	104	57.01.04	153	60.098.250VA-75	59,478,534,536
500/0900V10	74	57.01.05	153	60.098.300VA	59,478,534,536
500/1222V10	74	57.01.06	153	60.098.300VA-75	59,478,534,536
500/1223V10	74	57.01.08	153	60.10.050V07	85,132
500/1231V10	74	57.01.100	152	60.10.075V10	85,132
500/3131V10	74	57.01.32	152	60.10.100V10	85,132
500/4302V10	74	57.01.40	152	60.10.100V18	85,132
50002070SE	104	57.01.50	152	60.10.125V10	85,132
50003046SE	104	57.01.63	152	60.10.125V18	85,132
50004034SE	104	57.01.80	152	60.10.150V10	85,132
51.002.070	104	580.0111V86	158,160	60.10.150V18	85,132
51.003.046	104	580/0001FL	231	60.10.175V10	85,132
51.004.034	104	580/0010.550V	231	60.10.175V18	85,132
51002070SE	104	580/0110/450V	231	60.10.200V10	85,132
51003046SE	104	580/0140V	231	60.10.200V18	85,132
51004034SE	104	580/0300.400V	231	60.10.200V30	85
52.075.075	105	580/0501V10	73	60.10.250V10	85,132
52.150.075	105	580/1222V10	73	60.10.250V18	85,132
52.150.150	105	580/2.0002V	231	60.10.250V30	85
520/1V	222	580/2.0040V	231	60.10.300	V10
520/1VA-1	261,353	580/2.0202V	231	60.10.300V10	132
52075075SE	105	580/2.0600V	231	60.10.300V18	85,132
52150075SE	105	580/2.1110V	231	60.10.300V30	85
52150150SE	105	580/22111V10	73	60.10.30V18CNC	85,135
53.020	260,353	580/2600V10	73	60.10.40V18CNC	85,135
53.075.075.30	105	580/32201V10	73	60.100.AZ VA	103
53.075.075.65	105	580/3410V10	73	60.100.SC	72,74,78,80,82,86,88,90,94,96
53.150	260,353,416	5914	250	60.13.075V10	93
53.150.075.30	105	60.038.075VA	260	60.13.100V18	93
53.150.075.65	105	60.038.100VA	260,352	60.13.125V18	93
53.150.150.30	105	60.038.150VA	260,352	60.13.150V18	93
53.150.150.65	105	60.046.075VA	47,184,188,260,352,476,480,481,488,532	60.13.175V18	93
53.300	260,353,416	60.046.100VA	47,184,188,260,352,476,480,481,488,532	60.13.200V18	93
530.111V	261,353	60.046.100VA-75	47,184,188,476,480,481,488,532	60.13.250V18	93
5307507530SE	105	60.046.150VA	47,184,188,260,352,476,480,481,488,532	60.130.AZ VA	103
5307507565SE	105	60.046.150VA-7547,184,188,476,480,481,488,532		60.303	55
5315007530SE	105	60.046.200VA47,184,188,260,352,476,480,481,48			
5315007565SE	105				
5315015030SE	105				
5315015065SE	105				
535/020V	261,353				

Sommaire par référence

Réf. art.	Page	Réf. art.	Page	Réf. art.	Page
60.303-75	55	613.63300	56	713/4403V10	81
60.340	55	613.63300-75	56	715/0100V10	82
60.340-75	55	613.920	56	715/0120V10	82
60.41011	55	613.920-75	56	715/0130V10	82
60.41011-75	55	65.040.530	66,476	715/1333V10	82
60.421	55	65.046.530	51,66	715/1900V10	82
60.421-75	55	65.046.531	66	715/2342V10	82
60.50.050V07	71,190,194,196,198,204,206, 208,212,224,226,261,352,484,490,491,492	65.050.730	102,484	770/0040V10	78
60.50.075V10	71,190,194,196,198,204,206, 208,212,224,226,484,490,491,492	65.051.731	102	770/0121V10	78
60.50.100V10	71,190,194,196,198,204,206, 208,212,224,226,261,352,484,490,491,492	65.060.530	66,477	770/0320V10	78
60.50.100V18	71	65.068.530	57,66	770/0600V10	78
60.50.125V10	71,190,194,196,198,204,206, 208,212,224,226,484,490,491,492	65.068.531	66	770/1112V10	78
60.50.125V18	71	65.070.730	102	770/2220V10	78
60.50.150V10	71,190,194,196,198,204,206, 208,212,224,226,261,352,484,490,491,492	65.071.731	102	780.1111V86	158,160
60.50.150V18	71	65.090.530	66,478	780/0420V10	79
60.50.175V10	71,190,194,196,198,204,206, 208,212,224,226,484,490,491,492	65.098.530	63,66	780/1222V10	79
60.50.175V18	71	65.098.531	66	780/1311V10	79
60.50.200V10	71,190,194,196,198,204,206, 208,212,224,226,261,352,484,490,491,492	65.100.730	102	780/2121V10	79
60.50.200V18	71	65.101.731	102	780/3221V10	79
60.50.200V30	71	65.1060.530	480	780/4220V10	79
60.50.250V10	71,190,194,196,198,204,206, 208,212,224,226,484,490,491,492	65.130.730	102	86.1000	518
60.50.250V18	71	65.131.731	102	86.1000.100	518
60.50.250V30	71	66.046.025	67,476	86.2000	518
60.50.300V10	71,190,194,196,198,204,206, 208,212,224,226,261,352,484,490,491,492	66.050.025	102,484	86.2000.100	518
60.50.300V18	71	66.068.025	67,477	86.3000	518
60.50.300V30	71	66.070.025	102	86.3000.100	518
60.50.300V18CNC	71	66.098.025	67,478	86.3100	519
60.50.40V18CNC	71	66.100.025	102	86.3100.100	519
60.620	55	66.130.025	102	86.4000	519
60.620-75	55	67.046.016	67,476	86.4000.100	519
60.70.050V07	77,130,192,200,202,210,494,550	67.046.017	67,476	86.5200	519
60.70.075V10	77,130,192,200,202,210,494,550	67.050.016	102,484	86.5200.100	519
60.70.100V10	77,130,192,200,202,210,494,550	67.050.017	102,484	86.6140	519
60.70.100V18	77,130,550	67.068.016	67,477	86.7010	518
60.70.125V10	77,130,192,200,202,210,494,550	67.068.017	67,477	86.7020	518
60.70.125V18	77,130,550	67.070.016	102	86.7030	518
60.70.150V10	77,130,192,200,202,210,494,550	67.070.017	102	86.7070	519
60.70.150V18	77,130,550	67.098.016	67,478	86.7075	518
60.70.175V10	77,130,192,200,202,210,494,550	67.098.017	67,478	86.7100	519
60.70.175V18	77,130,550	67.100.016	102	86.7150	519
60.70.200V10	77,130,192,200,202,210,494,550	67.100.017	102	86.7200	519
60.70.200V18	77,130,550	67.1060.016	480	86.7300	518
60.70.200V30	77	67.1060.25	480	86.CLEAN55-1	520
60.70.250V10	77,130,192,200,202,210,494,550	67.130.016	102	86.CLEAN55-2	520
60.70.250V18	77,130,550	67.130.017	102	86.H01KUB5	522
60.70.250V30	77	68.022	54,220	86.H02KUB5	522
60.70.300V10	77,130,192,200,202,210,494,550	68.022-75	54,220	90.23300	61
60.70.300V18	77,130,550	68.140	54,220	90.23300-75	61
60.70.300V30	77	68.140-75	54,220	90.303	61
60.70.30V18CNC	77,134,550	68.221M	477,479	90.303-75	61
60.70.40V18CNC	77,134,550	68.24100	54	90.340	61
60.701	55	68.24100-75	54	90.340-75	61
60.701-75	55	68.420	54,220	90.421	61
613.242	56	68.420-75	54,220	90.421-75	61
613.242-75	56	68.501	54	90.620	61
613.360	56	68.501-75	54	90.620-75	61
613.360-75	56	68.700	54	90.701	61
613.404	56	68.700-75	54	90.701-75	61
613.404-75	56	700/2223V10	80	913.242	62
613.441	56	700/2321V10	80,108	913.242-75	62
613.441-75	56	700/3411V10	80	913.360	62
		700/4112V10	80	913.360-75	62
		700/4302V10	80	913.404	62
		700/4501V10	80	913.404-75	62
		713/0120V10	81	913.41012	62
		713/0270V10	81	913.41012-75	62
		713/0323V10	81	913.441	62
		713/1332V10	81	913.441-75	62
		713/2422V10	81	913.920	62

Réf. art.	Page	Réf. art.	Page	Réf. art.	Page
913.920-75	62	BE2.6090K25	355	E07.24.02	445
98.140	60,221	BE2.7560K25	355	E07.24.03	445,447
98.140-75	60,221	BE2.7575K25	355	E07.24.04	445
98.221	60	BE2.7590K25	355	E07.24.07	445
98.221-75	60	BE2.9060K25	355	E07.24.08	445,446
98.221M	478	BE2.9075K25	355	E07.24.09	445
98.420	60,221	BE2.9090K25	355	E07.24.21	445
98.420-75	60,221	C075E160G	341	E07.24.22	445
98.44000	60	C075E175G	341	E07.60.31	442
98.44000-75	60	C075E260G	341	E07.60.32	442
98.501	60	C075E275G	341	E07.75.1KHEST	444
98.501-75	60	C075KL60G	340	E07.75.1KLST	444
98.700	60,221	C075KL75G	340	E07.75.1KUST	444
98.700-75	60,221	C075KU60G	340	E07.75.KHEMW	444
A03.10.40	425	C075KU75G	340	E07.75.KLMW	444
A03.10.50	425	C100E160G	341	E07.75.KUMW	444
A03.1090.40	425	C100E175G	341	E07.8310.08K	442
A03.1090.50	425	C100E260G	341	E07.899.01	443
A03.125.40	425	C100E275G	341	E1250.681	446
A03.125.50	425	C100KL60G	340	E1250.7004.L	446
A03.12590.40	425	C100KL75G	340	E1310.PF.701	446
A03.12590.50	425	C100KU60G	340	E1310.PF.ESD	446
A03.15.40	425	C100KU75G	340	E1310PF701R	446
A03.15.50	425	C125E160G	341	E1310PF701RES	446
A03.1590.40	425	C125E175G	341	E1402.662.L	447
A03.1590.50	425	C125E260G	341	E1402.662.R	447
A03.20.40	425	C125E275G	341	E1402.662.S	447
A03.20.50	425	C125KL60G	340	E1402.663.R	447
A03.2090.40	425	C125KL75G	340	E1402.663.S	447
A03.2090.50	425	C125KU60G	340	E1402.665.L	447
A03.25.40	425	C125KU75G	340	E1402.665.R	447
A03.25.50	425	C150E160G	341	E1402.665.S	447
A03.2590.40	425	C150E175G	341	E1452.659.R	447
A03.2590.50	425	C150E260G	341	E1453.7300.R	447
A03.81.40	425	C150E275G	341	E1700.ES.B	454
A03.81.50	425	C150KL60G	340	E1700.ES.D	454
AE031040	425	C150KL75G	340	E1700.ESP.S	455
AE031050	425	C150KU60G	340	E1700.KS.13	453,454,455
AE03109040	425	C150KU75G	340	E1700.PU	453
AE03109050	425	C175E160G	341	E1700.S	453
AE0312540	425	C175E175G	341	E1700.VH	453
AE0312550	425	C175E260G	341	E1700.XS	454,455
AE031259040	425	C175E275G	341	E1700.XS.PU	453
AE031259050	425	C175KL60G	340	E1710.ES.B	454
AE031540	425	C175KL75G	340	E1710.ES.D	454
AE031550	425	C175KU60G	340	E1710.ESP.S	455
AE03159040	425	C175KU75G	340	E1710.PU	453
AE03159050	425	C200E160G	341	E2000.ML	438
AE032040	425	C200E175G	341	E2000.TR50	438
AE032050	425	C200E260G	341	E307.B1.Z	446
AE03209040	425	C200E275G	341	E4150E175-04	443
AE03209050	425	C200KL60G	340	E4150E175G	441
AE032540	425	C200KL75G	340	E4150E190G	441
AE032550	425	C200KU60G	340	E4150E275-04	443
AE03259040	425	C200KU75G	340	E4150E275G	441
AE03259050	425	CF.125.75	384	E4150E290G	441
AE038140	425	CF.125.75-1	386	E4150KL75-04	443
AE038150	425	CF.125.75-2	386	E4150KL75G	441
BE1.6060K25	354	CF.125.75BM	384	E4150KL90G	441
BE1.6075K25	354	CF.150.75	384	E4150KU75-04	443
BE1.6090K25	354	CF.150.75-1	386	E4150KU75G	441
BE1.7560K25	354	CF.150.75-2	386	E4150KU90G	441
BE1.7575K25	354	CF.150.75BM	384	E4200E175G	441
BE1.7590K25	354	CF.200.75	384	E4200E190G	441
BE1.9060K25	354	CF.200.75-1	386	E4200E275G	441
BE1.9075K25	354	CF.200.75-2	386	E4200E290G	441
BE1.9090K25	354	CF.200.75BM	384	E4200KL75G	441
BE2.6060K25	355	E06500910VM	446	E4200KL90G	441
BE2.6075K25	355	E06500940VE	446	E4200KU75G	441

Sommaire par référence

Réf. art.	Page	Réf. art.	Page	Réf. art.	Page
E4200KU90G	441	EC150KL75-05	442	H03.1760.30	428
E5310.05	450	EC150KL75G	440	H03.1760.40	428
E5310.10	450	EC150KU75-05	442	H03.1760.50	428
E5310.14	450	EC150KU75G	440	H03.1775.30	428
E5310.15	450	EC200E175G	440	H03.1775.40	428
E5310.20	450	EC200E275G	440	H03.1775.50	428
E5310.24	450	EC200KL75G	440	H03.1790.30	428
E5310.25	450	EC200KU75G	440	H03.1790.40	428
E5310.31	450	EE1.6060K30	354	H03.1790.50	428
E5310.32.S	450	EE1.6075K30	354	H03.20.30	428
E5310.33	450	EE1.6090K30	354	H03.20.40	385,391,428
E5310.34	450	EE1.7560K30	354	H03.20.40HV	397
E5310.42	450	EE1.7575K30	354	H03.20.40HVS	397
E5310.43	450	EE1.7590K30	354	H03.20.50	385,391,428
E5310.43.PU	450	EE1.9060K30	354	H03.20.50HV	397
E5310.43.S	450	EE1.9075K30	354	H03.20.50HVS	397
E5310.50	450	EE1.9090K30	354	H03.2060.30	428
E5310.55	450	EE2.6060K30	355	H03.2060.40	428
E5310.64	450	EE2.6075K30	355	H03.2060.50	428
E5310.64.PU	450	EE2.6090K30	355	H03.2090.30	428
E5310.70	450	EE2.7560K30	355	H03.2090.40	391,428
E5310.80	450	EE2.7575K30	355	H03.2090.50	391,428
E5311.R.10	451	EE2.7590K30	355	H03.25.30	428
E5311.R.14	451	EE2.9060K30	355	H03.25.40	428
E5311.R.20	451	EE2.9075K30	355	H03.25.50	428
E5311.R.24	451	EE2.9090K30	355	H03.2560.30	428
E5311.R.34	451	EPGT120	437	H03.2560.40	428
E5311.R.42	451	EPGT120.12.S	437	H03.2560.50	428
E5311.R.43	451	EPGT120.CU.12	437	H03.2590.30	428
E5311.R.64	451	EPGT120.TEST	437	H03.2590.40	428
E5311.Y.10	451	EPGT120.WK	437	H03.2590.50	428
E5311.Y.14	451	ES530.G	438	H03.7560.30	428
E5311.Y.20	451	ESD07.58.12	452	H03.7560.40	428
E5311.Y.24	451	ESD07.58.14	452	H03.7560.50	428
E5311.Y.34	451	ESD07.58.16	452	H03.7575.30	428
E5311.Y.42	451	ESD07.58.18	452	H03.7575.40	428
E5311.Y.43	451	ESDC150KU75G	442	H03.7575.50	428
E5311.Y.64	451	ESRM200.K	439	H03.7590.30	428
E5320.2	448	H03.1060.30	428	H03.7590.40	428
E5320.2.ET	449	H03.1060.40	428	H03.7590.50	428
E5320.3	448	H03.1060.50	428	H03.81.30	428
E5320.3.ET	449	H03.1075.30	428	H03.81.40	428
E5320.3Z	448	H03.1075.40	428	H03.81.50	428
E5320.3Z.ET	449	H03.1075.50	428	HE1.6060K30	354
E5320.4	448	H03.1090.30	428	HE1.6075K30	354
E5320.4.ET	449	H03.1090.40	428	HE1.6090K30	354
E5320.5	448	H03.1090.50	428	HE1.7560K30	354
E5320.5.ET	449	H03.125.40	385,428	HE1.7575K30	354
E5320.6	448	H03.125.50	385,428	HE1.7590K30	354
E5320.6.ET	449	H03.1260.30	428	HE1.9060K30	354
E5320.6D	448	H03.1260.40	428	HE1.9075K30	354
E5320.FA3Z	448	H03.1260.50	428	HE1.9090K30	354
E5320.FA4	448	H03.1275.30	428	HE2.6060K30	355
E5320.FA4.ET	449	H03.1290.30	428	HE2.6075K30	355
E5320.FA5	448	H03.1290.40	428	HE2.6090K30	355
E5320.FA5.ET	449	H03.1290.50	428	HE2.7560K30	355
E5320FA2.3ET	449	H03.15.30	428	HE2.7575K30	355
E5320FA3Z.ET	449	H03.15.40	385,391,428	HE2.7590K30	355
E5321.R.4	449	H03.15.40HV	397	HE2.9060K30	355
E5321.R.5	449	H03.15.40HVS	397	HE2.9075K30	355
E5321.R.6	449	H03.15.50	385,391,428	HE2.9090K30	355
E5321.Y.4	449	H03.15.50HV	397	K03.10.40	426
E5321.Y.5	449	H03.15.50HVS	397	K03.10.50	426
E5321.Y.6	449	H03.1560.30	428	K03.1060.40	426
E7100.VB2	439	H03.1560.40	428	K03.1060.50	426
EB530.MK	438	H03.1560.50	428	K03.1090.40	426
EC150E175-05	442	H03.1590.30	428	K03.1090.50	426
EC150E175G	440	H03.1590.40	391,428	K03.125.40	426
EC150E275-05	442	H03.1590.50	391,428	K03.125.50	426
EC150E275G	440				

Réf. art.	Page	Réf. art.	Page	Réf. art.	Page
K03.12560.40	426	L03.2090.30	430	PA200	427
K03.12560.50	426	L03.2090.40	391,430	PA250	427
K03.12590.40	426	L03.2090.50	391,430	PA81	427
K03.12590.50	426	L03.25.30	430	PT10ETHAMW	413
K03.15.40	426	L03.25.40	430	PT10ROHAMW	410,411
K03.15.50	426	L03.25.50	430	PT1575BU	408,412
K03.1560.40	426	L03.2560.30	430	PT1575HPL	408
K03.1560.50	426	L03.2560.40	430	PT1590BU	408
K03.1590.40	426	L03.2560.50	430	PT1590HPL	408
K03.1590.50	426	L03.2590.30	430	PT15ETHAMW	412,413
K03.20.40	426	L03.2590.40	430	PT15ROHAMW	411
K03.20.50	426	L03.2590.50	430	PT2075BU	408,410
K03.2060.40	426	L03.81.30	430	PT2075HPL	408
K03.2060.50	426	L03.81.40	430	PT2090BU	408
K03.2090.40	426	L03.81.50	430	PT2090HPL	408
K03.2090.50	426	M05.0A31-243	573	PT4150E175B	409
K03.25.40	426	M05.0A31-296	573	PT4150E175H	409
K03.25.50	426	M05.0A32-243	573	PT4150E190B	409
K03.2560.40	426	M05.0A32-296	573	PT4150E190H	409
K03.2560.50	426	M05.0B31-243	573	PT4150E275B	409
K03.2590.40	426	M05.0B31-296	573	PT4150E275H	409
K03.2590.50	426	M05.0B32-243	573	PT4150E290B	409
K03.81.40	426	M05.0B32-296	573	PT4150E290H	409
K03.81.50	426	M05.1A31-243	573	PT4150KL75B	409
KUS03.15.20	429	M05.1A31-296	573	PT4150KL75H	409
KUS03.15.25	429	M05.1A32-243	573	PT4150KL90B	409
KUS03.15.30	429	M05.1A32-296	573	PT4150KL90H	409
KUS03.20.20	429	M05.1B31-243	573	PT4150KU75B	409
KUS03.20.25	429	M05.1B31-296	573	PT4150KU75H	409
KUS03.20.30	429	M05.1B32-243	573	PT4150KU90B	409
KUW03.15.20	429	M05.1B32-296	573	PT4150KU90H	409
KUW03.15.25	429	ME1.6060K28	354	PT4200E175B	409
KUW03.15.30	429	ME1.6075K28	354	PT4200E175H	409
KUW03.20.20	429	ME1.6090K28	354	PT4200E190B	409
KUW03.20.25	429	ME1.7560K28	354	PT4200E190H	409
KUW03.20.30	429	ME1.7575K28	354	PT4200E275B	409
L03.10.30	430	ME1.7590K28	354	PT4200E275H	409
L03.10.40	430	ME1.9060K28	354	PT4200E290B	409
L03.10.50	430	ME1.9075K28	354	PT4200E290H	409
L03.1060.30	430	ME1.9090K28	354	PT4200KL75B	409
L03.1060.40	430	ME2.6060K28	355	PT4200KL75H	409
L03.1060.50	430	ME2.6075K28	355	PT4200KL90B	409
L03.1090.30	430	ME2.6090K28	355	PT4200KL90H	409
L03.1090.40	430	ME2.7560K28	355	PT4200KU75B	409
L03.1090.50	430	ME2.7575K28	355	PT4200KU75H	409
L03.125.30	430	ME2.7590K28	355	PT4200KU90B	409
L03.125.40	385,430	ME2.9060K28	355	PT4200KU90H	409
L03.125.50	385,430	ME2.9075K28	355	PTEK375	415
L03.1260.30	430	ME2.9090K28	355	PTFBXXXXMML50	410
L03.1260.40	430	ML32CHIP	111,121	PTSCHA100548	413
L03.1260.50	430	ML32RFIDK	111,121	PTTAAUFB320	287,410,411
L03.1290.30	430	PA.1060.12	427	RPA100	427
L03.1290.40	430	PA.1075.12	427	RPA125	427,491,492
L03.1290.50	430	PA.1090.12	427	RPA150	427,494
L03.15.30	430	PA.1260.12	427	RPA175	427
L03.15.40	385,391,430	PA.1275.12	427,491,492	RPA200	427
L03.15.50	385,391,430	PA.1290.12	427	RPA250	427
L03.1560.30	430	PA.1560.12	427	RPA75	427
L03.1560.40	430	PA.1590.12	427	RPA81	427
L03.1560.50	430	PA.1760.12	427	SRAB150	139
L03.1590.30	430	PA.1775.12	427	SRAB200	139
L03.1590.40	391,430	PA.1790.12	427	SRAB250	139
L03.1590.50	391,430	PA.2060.12	427	SRAB300	139
L03.20.30	430	PA.2090.12	427	SRBV	124
L03.20.40	385,391,430	PA.2560.12	427	SRDK	125
L03.20.50	385,391,430	PA.2590.12	427	SRFBGE070	127
L03.2060.30	430	PA.7560.12	427	SRFBGE100	127
L03.2060.40	430	PA.7575.12	427	SRFBGL070	127
L03.2060.50	430	PA.7590.12	427	SRFBGL100	127
		PA150	427,494		

Sommaire par référence

Réf. art.	Page	Réf. art.	Page	Réf. art.	Page
SRFBT095	126	SRTR100	124	T03.20.50	385,391,429
SRFBT145	126	SRTR200	124,142,143	T03.2060.30	429
SRFBT195	126	SRTR240	124,142,143	T03.2060.40	429
SRFBVERB	126	SRTR280	124,142,143	T03.2060.50	429
SRFLE070/080	141	SRTRGE	139	T03.2090.30	429
SRFLE070/100	141	SRUNDEGE070	127	T03.2090.40	391,429
SRFLE070/200	141	SRUNDEGE100	127	T03.2090.50	391,429
SRFLE070/240	141	SRUNDEGL070	127	T03.81.30	429
SRFLE070/280	141	SRUNDEGL100	127	T03.81.40	429
SRFLE100/080	141	SRUNFBGE070	127	T03.81.50	429
SRFLE100/100	141	SRUNFBGE100	127		
SRFLE100/200	141	SRUNFBGL070	127		
SRFLE100/240	141	SRUNFBGL100	127		
SRFLE100/280	141	SRVACNWT300	139		
SRFLO070/080	141	SRVAHFBCN250	139		
SRFLO070/100	141	SRVZ150/100	137		
SRFLO100/080	141	SRVZ150/200	137		
SRFLO100/100	141	SRVZ150/240	137		
SRHB025	139	SRVZ150/280	137		
SRHB050	139	SRVZ200/100	137		
SRHB075	139	SRVZ200/200	137		
SRHB100	139	SRVZ200/240	137		
SRHFBVZ150	138	SRVZ200/280	137		
SRHFBVZ200	138	SRVZ250/100	137		
SRHFBVZ250	138	SRVZ250/200	137		
SRHFBVZ300	138	SRVZ250/240	137		
SRHFBVZ350	138	SRVZ250/280	137		
SRK01	144	SRVZ300/100	137		
SRK02	144	SRVZ300/200	137		
SRK03	145	SRVZ300/240	137		
SRK04	145	SRVZ300/280	137		
SRK05	146	SRVZ350/100	137		
SRK06	146	SRVZ350/200	137		
SRK07	147	SRVZ350/240	137		
SRK08	147	SRVZ350/280	137		
SRNAP1	124	SRVZLW416	138		
SRNAP2	124	SRZW100	125		
SRNAP4	124	SRZW200	125		
SRRW070/10	125	SRZW240	125		
SRRW070/20	125	SRZW280	125		
SRRW070/24	125	T03.10.30	429		
SRRW070/28	125	T03.10.40	429		
SRRW100/10	125	T03.10.50	429		
SRRW100/20	125	T03.1060.30	429		
SRRW100/24	125	T03.1060.40	429		
SRRW100/28	125	T03.1060.50	429		
SRSAW100	125	T03.1090.30	429		
SRSAW200	125	T03.1090.40	429		
SRSAW240	125	T03.1090.50	429		
SRSAW280	125	T03.125.30	429		
SRSB095	126	T03.125.40	385,429		
SRSB145	126	T03.125.50	385,429		
SRSB195	126	T03.1260.30	429		
SRSTS070/080	129	T03.1260.40	429		
SRSTS070/100	129	T03.1260.50	429		
SRSTS070/130	129	T03.1290.30	429		
SRSTS070/150	129	T03.1290.40	429		
SRSTS100/080	129	T03.1290.50	429		
SRSTS100/100	129	T03.15.30	429		
SRSTS100/130	129	T03.15.40	385,391,429		
SRSTS100/150	129	T03.15.50	385,391,429		
SRSTV070/100	136	T03.1560.30	429		
SRSTV070/200	136	T03.1560.40	429		
SRSTV070/240	136	T03.1560.50	429		
SRSTV070/280	136	T03.1590.30	429		
SRSTV100/100	136	T03.1590.40	391,429		
SRSTV100/200	136	T03.1590.50	391,429		
SRSTV100/240	136	T03.20.30	429		
SRSTV100/280	136	T03.20.40	385,391,429		

